

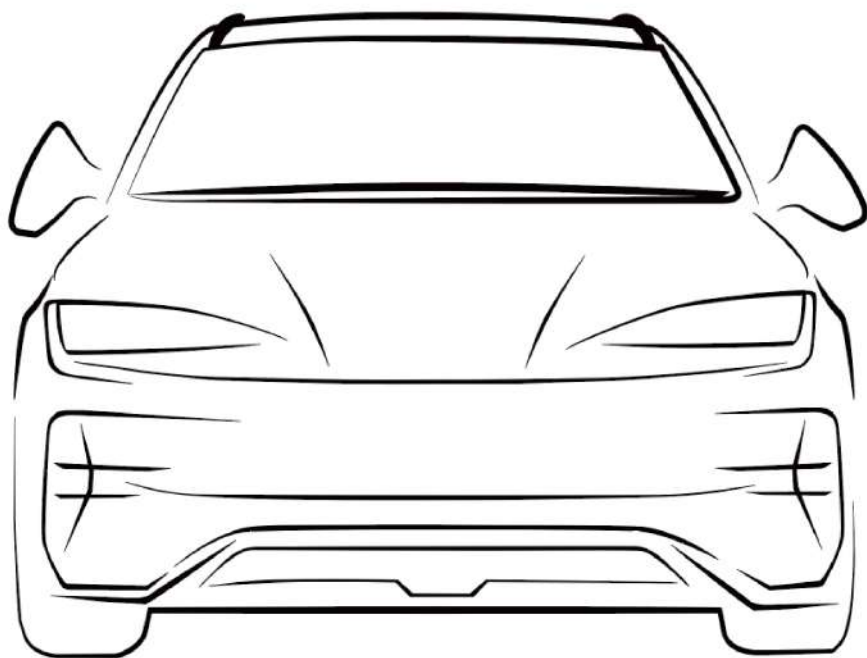

BYD SEAL U EV

GEBRUIKERSHANDLEIDING



Voorwoord

Bedankt dat u voor BYD heeft gekozen. Lees deze handleiding zorgvuldig door om te zorgen voor een correct gebruik en onderhoud van het voertuig.

Speciale instructies: BYD Auto Co., Ltd. raadt u aan originele reserveonderdelen te gebruiken en de auto in overeenstemming met deze handleiding te gebruiken, onderhouden en repareren. Het gebruik van niet-originele reserveonderdelen in het voertuig of om het voertuig aan te passen zal de prestaties van het hele voertuig beïnvloeden, met name de veiligheid en duurzaamheid ervan. Schade aan het voertuig en prestatieproblemen die hierdoor worden veroorzaakt, vallen niet onder de garantie. Daarnaast kunnen aanpassingen aan het voertuig ook in strijd zijn met nationale wet- en regelgeving en lokale overheidsvoorschriften.

Nogmaals bedankt dat u voor BYD heeft gekozen. Uw waardevolle opmerkingen en suggesties zijn welkom. Voor een betere dienstverlening verzoeken wij u de juiste contactgegevens op te geven. Neem bij eventuele wijzigingen zo snel mogelijk contact op met een officiële BYD-dealer of een erkend servicepunt voor een update. Let bovendien op de wet- en regelgeving en het lokale beleid met betrekking tot licenties in uw land en licentieer uw voertuig onmiddellijk om mogelijke licentieproblemen te voorkomen.

De beschrijvingen met een sterretje (*) in deze handleiding zijn specifiek voor bepaalde modelconfiguraties en alleen van toepassing wanneer de auto deze configuratie heeft. Als er een verschil is met de auto dat u heeft gekocht, heeft de configuratie van het werkelijke auto voorrang.

Let op de symbolen 'HERINNERING', 'VOORZICHTIG' en 'WAARSCHUWING' in deze handleiding en volg de instructies zorgvuldig op om letsel of schade te voorkomen. De soorten aanwijzingen zijn als volgt gedefinieerd:



HERINNERING

Zaken die in acht genomen moeten worden om onderhoud te vergemakkelijken.



VOORZICHTIG

Zaken die in acht genomen moeten worden om schade aan het voertuig te voorkomen.



WAARSCHUWING

Items die in acht moeten worden genomen om de persoonlijke veiligheid te waarborgen.



is een veiligheidsmarkering om een handeling aan te geven die niet mag worden uitgevoerd of een gebeurtenis die niet mag plaatsvinden.

Deze handleiding zal u naar verwachting helpen het product correct te gebruiken en geeft geen beschrijving van de configuratie en softwareversie van dit product. Raadpleeg voor meer informatie over de productconfiguratie en softwareversie het contract (indien van toepassing) met betrekking tot dit product. U kunt het ook aan de dealer vragen die het product aan u heeft verkocht.

Duurzaamheid

Als puur elektrische personenauto is BYD SEAL U een milieuvriendelijk product. Ga naar <https://reach.bydeurope.com> voor informatie over hoe het voertuig het milieu beschermt.

Het is ieders verantwoordelijkheid om het milieu te beschermen. Gebruik dit voertuig op de juiste wijze en voer alle afval en schoonmaakmiddelen af volgens de lokale wet- en regelgeving.

Contact met ons

Als u hulp of verduidelijking nodig heeft over beleid of procedures, neem dan contact op met het klantrelatiecentrum.

E-mail: Autoservice.contact@byd.com

Bel 00800-10203000 voor 24/7 pechhulp of de klantenservice (maandag-zaterdag 9.00-18.00 uur).

Copyright © BYD Auto Co., Ltd. Alle rechten voorbehouden.

Geen enkel deel van dit document mag worden gereproduceerd of overgedragen in welke vorm of op welke wijze dan ook zonder voorafgaande schriftelijke toestemming van BYD Auto Co., Ltd.

Alle rechten voorbehouden

Overzicht van de BYD SEAL U

BYD SEAL U, met nieuwe kracht, is een milieuvriendelijke, volledig elektrische personenauto die BYD graag levert. De integratie van zijn dragende carrosserie met de hoogspanningsaccu zorgt voor de veiligheid van de accu en het hele voertuig.

Omdat het voertuig puur elektrisch is, heeft het binnen en buiten een zeer laag geluidsniveau, wat zorgt voor een uitzonderlijke rijervaring die ongeëvenaard is door welk brandstofvoertuig dan ook.

De lithium-ijzerfosfaatbatterijen zijn getest op hoge temperaturen, hoge druk, schokken en andere factoren, wat uitstekende veiligheidsprestaties oplevert.

De veiligheid van het high-voltage systeem is een prioriteit in het voertuigontwerp, zodat bestuurder en passagiers bij een aanrijding beschermd zijn.

De accucontrole-eenheid bewaakt voortdurend de hoogspanningsaccu. De eenheid past de output aan op basis van de spanning, stroom en andere prestatie-indicatoren van elke accucel. Hierdoor worden problemen met de prestaties van de accu, zoals overladen, overladen en oververhitting, voorkomen. Dit zorgt ervoor dat de accu's altijd onder ideale omstandigheden werken.

Index van afbeeldingen

Buitenkant	9
Dashboard	10
Interieur	11
Portieren.....	12

VEILIGHEID

Veiligheidsgordels..... 14

Veiligheidsgordels.....14

Gebruik van veiligheidsgordels15

Airbags..... 18

Airbags.....18

Airbags voor bestuurder en passagier
voorin.....19

Zijairbags voor de stoel voorin19

Zijgordijnairbag21

Voorwaarden en
voorzorgsmaatregelen voor het
activeren van airbags.....21

Kinderbeveiligings-systemen 26

Kinderbeveiligings-systeem26

Veiligheid van kinderen27

Antidiefstalsysteem 33

Antidiefstalsysteem.....33

Gegevensrecorder-systeem voor gebeurtenissen 34

Gegevensrecorder-systeem voor
gebeurtenissen.....34

INSTRUMENTENPANEEL

Instrumentenpaneel..... 40

Instrumentenpaneel40

Indicatoren instrumentenpaneel41

WERKING VAN DE CONTROLLER

Portieren en sleutels 50

Sleutels 50

Portieren vergrendelen/ ontgrendelen
..... 54

Slim toegangs- en startstelsysteem 60

Kinderbeveiligingsslot 62

Stoelen..... 63

Stoelinformatie 63

Voorstoelen afstellen 64

Opklapbare achterbank 66

Hoofdsteunen achterbank 67

Stuurwiel 68

Stuurwiel afstellen..... 68

Schakelaars 69

Lichtschakelaars 69

Ruitenwisserschakelaar 71

Schakelaargroep bestuurdersportier73

Tuimelschakelaar kilometer teller 76

Afstelschakelaar koplamp 76

Alarmlichtschakelaar 77

Modus schakelgroep..... 77

Schakelaarsgroep op stuurwiel 77

Schakelaar schuifdak 81

Schakelaar noodoproep 83

Schakelaar interieurverlichting..... 83

Airbagschakelaar voor passagiers
(Passenger Airbag, PAB) 84

GEBRUIKEN EN RIJDEN

Opladen/ontladen..... 88

Opladinstructies 88

Opladen 96

Antidiefstalvergrendeling oplaadpoort
..... 104

Weergavemodusinstellingen	
actieradius*	105
Slim opladen.....	105
Apparaat ontladen.....	106
Accu	108
Hoogspanningsaccu.....	108
Laagspanningsaccu (12V)	112
Richtlijnen voor gebruik	114
Inrijperiode	114
Slepen van het voertuig.....	115
Energie besparen en levensduur van het voertuig verlengen	123
Bagage vervoeren	124
Brandpreventie	125
Voertuig rijdt in water	126
Starten en rijden	128
Starten van het voertuig	128
Starten op afstand	129
Schakelbedieningspaneel.....	130
Elektronische parkeerrem (EPB)	131
Automatische stilstand voertuig (Automatic Vehicle Hold, AVH)	134
Belangrijke punten voor het rijden	135
Bestuurder-sassistentie	136
Adaptieve cruisecontrol (ACC).....	136
Intelligente cruisecontrol (ICC) -systeem	142
Waarschuwing aankomende botsing (Predictive Collision Warning, PCW) en automatisch remmen voor een noodstop (Automatic Emergency Braking, AEB).....	144
Waarschuwing kruisend verkeer voorzijde (Front Cross Traffic Alert, FCTA) en remmen bij kruisend verkeer voorzijde (Front Cross Traffic Braking, FCTB)	153
Dodehoek-hulpsysteem.....	155
Hulp bij verlaten van rijstrook (Lane	
Departure Assist, LDA)	159
Hulp bij aanhouden van vluchtstrook (Emergency Lane Keeping Assist, ELKA)	161
Verkeersbordherkenning (Traffic Sign Recognition, TSR)	163
Intelligente snelheidsregeling (Intelligent Speed Limit Control, ISCL)	164
Systeem voor intelligent grootlicht-hulp	165
Waarschuwing bestuurdersaandacht	167
Detectie van aanwezigheid kinderen (Child Presence Detection, CPD)	167
Akoestisch autowaarschuwingssysteem (Acoustic Vehicle Alerting System, AVAS)	168
Panoramisch weergavesysteem	169
Parkeerhulpsysteem.....	172
Head-up display (HUD)*	176
Bewaking van bandenspanning.....	177
Systeem voor veilig rijden.....	179
Andere hoofdfuncties	184
Achteruitkijkspiegel interieur	184
Elektrische zijspiegels.....	185
Ruitenwissers	187
Sneeuwkettingen	188
 APPARATEN IN HET VOERTUIG	
Infotainmentsysteem	190
Infotainment-knoppen.....	190
Aircosysteem.....	192
AIRCO AAN/UIT	192
Bedieningsinterface van de airco ...	193
Operationele definitie	194
Ventilatieopeningen	197
Luchtzuiveringssysteem*	198

Airco-instellingen.....	200
BYD-app	201
Over de BYD-app	201
Accountregistratie.....	201
Staat en controle van het voertuig.	201
Individueel centrum- en voertuigbeheer	202
Opbergvak.....	202
Deurvakken	202
Handschoenvak.....	202
Multifunctioneel vak	203
Opbergvak middenconsole	203
Brilhouders	203
Rugleuningzak	204
Bekershouders	204
Overige uitrusting.....	204
Zonneklep.....	205
Make-upspiegel	205
Veiligheidshandgrepen.....	205
12V-hulpvoeding	205
USB-poorten.....	206
SD-kaartsleuf.....	206
Vrachtafdekking	206
Draadloze oplaadpositie smartphone*	207
Afdekpaneel achterklep.....	209
Raambreker	209

ONDERHOUD

Onderhouds-informatie	212
Onderhoudscyclus en items.....	212
Regelmatig onderhoud.....	216
Regelmatig onderhoud.....	216
Bescherming tegen corrosie.....	217
Tips voor verfonderhoud.....	218
Voertuigreiniging	219

Binnenkant reinigen.....	220
Zelfonderhoud	222
Zelfonderhoud	222
Onderhoud aan het zonnedak.....	224
Opslag voertuig	225
Motorkap	226
Koelsysteem	226
Sproeier	227
Remvloeistof	228
Aircosysteem.....	228
Ruitenwisserbladen.....	228
Banden.....	229
Zekeringen	233

WANNEER ER STORINGEN OPTREDEN

Wanneer er storingen optreden.....	242
Als de smartkey-batterij leeg is.....	242
Hoogspanningscomponenten en hantering bij ongeval.....	242
Nooduitschakelsysteem.....	243
Bestrijding autobrand.....	243
Als er een aanrijding plaatsvindt	244
Als het voertuig moet worden gesleept	245
Als een band leeg raakt	245

SPECIFICATIES

Voertuiggegevens	250
Voertuiggegevens	250
Informatie.....	255
Voertuigidentificatie.....	255
Waarschuwinglabels	256
Montagepositie transponder	258

Index van afbeeldingen

Buitenkant

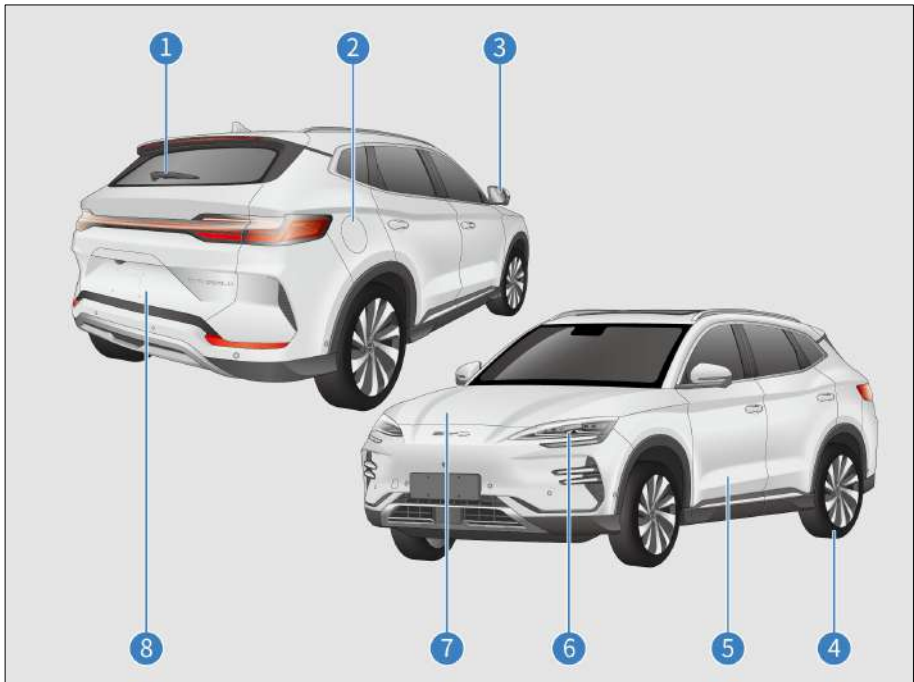

- | | | | |
|---|---|---|---|
| 1 | Wisser P187 | 5 | Deuren P54 |
| 2 | DC oplaadpoort P102 | | Deuren vergrendelen/ontgrendelen P54 |
| 3 | Elektrische buitenspiegels P185 | 6 | Verlichting P224 |
| 4 | Banden P229 | | Lichtschakelaars P69 |
| | In geval van een lekke band P245 | 7 | Motorkap P226 |
| | | | Koelsysteem P226 |
| | | | Sproeier P227 |
| | | | Remvloeistof P228 |
| | | | Laagspanningsaccu P112 |
| | | 8 | Kofferdeksel P56 |

Dashboard

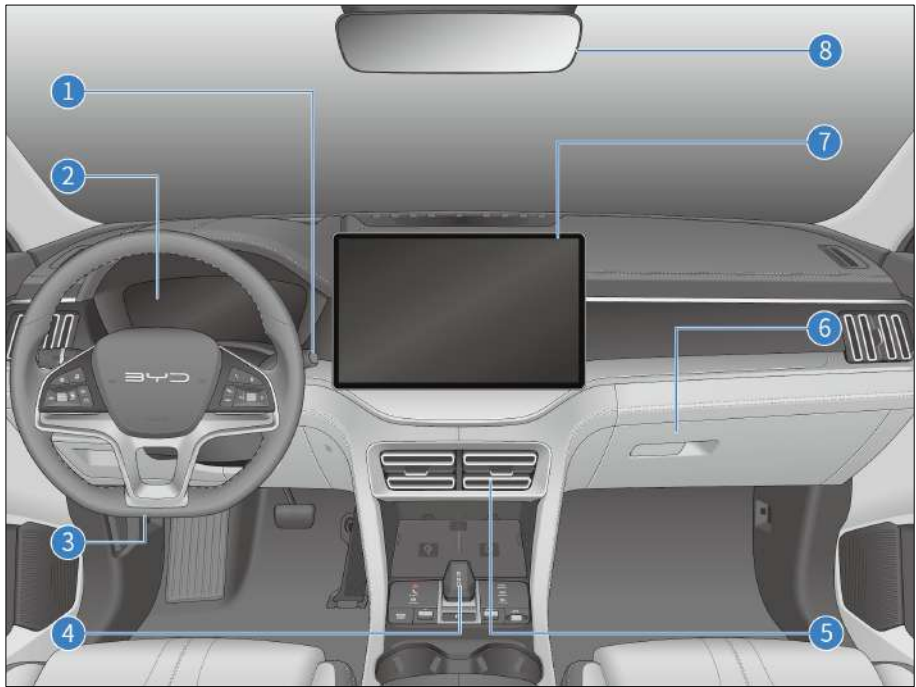

- | | | | |
|---|---|---|--|
| 1 | Wisserschakelaar P71
Sproeier voor voorruit P72
Achterruitwisser en sproeier P73 | 5 | Ventilatie P197
Ventilatie voorin P198
Ventilatieopening middenvoor P198 |
| 2 | Instrumentenpaneel P41 | 6 | Handschoenenvak P202 |
| 3 | Stuurwiel P68
Stuurwiel afstellen P68
Stuurschakelaargroep P77 | 7 | Infotainment-touchscreen P190 |
| 4 | Schakelbedieningspaneel P130 | 8 | Achteruitkijkspiegel P184
Automatische anti-schittering P184
Handmatige anti-schitteringsfunctie P185 |

Interieur

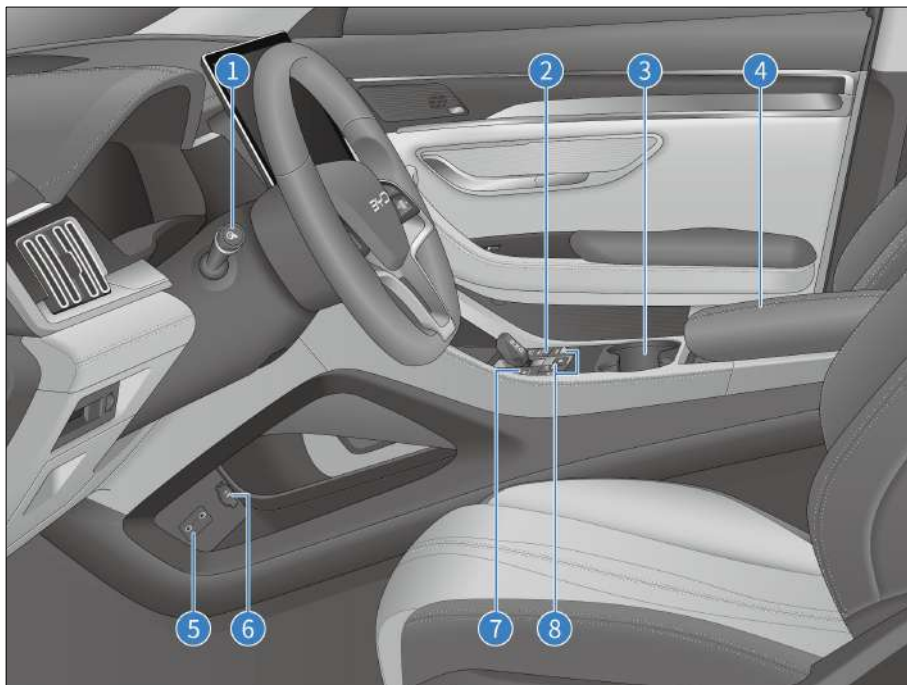

- | | | | |
|---|--|---|---|
| 1 | Lichtschakelaars P69
Automatische lichten P69
Clearance licht P69
Dimlicht P69
Mistlichten achterzijde P70
Grootlicht P70
Richtingaanwijzer P70 | 5 | USB-poorten P206 |
| 2 | Airco aan/uit P192 | 6 | 12V-hulpvoeding P205 |
| 3 | Bekerhouder stoel voorin P204 | 7 | Schakelaars
Systeemschakelaars detectie van
dode hoek P155
Automatische stilstand voertuig
(AVH) P134 |
| 4 | Opbergvak middenconsole P203 | 8 | Modusschakelaar groep P77 |

Portieren



- | | | | |
|---|---|---|-------------------------------------|
| 1 | Deurgreep binnenzijde P54 | 5 | Bill box P203 |
| 2 | Schakelaars bestuurdersportier P73 | 6 | Afstelschakelaar koplamp P76 |
| | Schakelaar elektrisch raam P74 | 7 | Geheugenschakelaar* P65 |
| | Knop voor ruitvergrendeling P75 | | |
| | Centrale vergrendeling P75 | | |
| 3 | Deurvakken P202 | | |
| 4 | Binnenknop kofferdeksel P57 | | |

01

VEILIGHEID

Veiligheidsgordels.....	14
Airbags.....	18
Kinderbeveiligings-systemen	26
Antidiefstalsysteem.....	33
Gegevensrecorder-systeem voor gebeurtenissen.....	34

Veiligheidsgordels

Veiligheidsgordels

Studies hebben aangetoond dat het juiste gebruik van veiligheidsgordels het aantal slachtoffers bij noodstops, plotselinge stuurbewegingen of botsingen aanzienlijk kan verminderen. Lees de volgende informatie zorgvuldig door en neem deze strikt in acht.



VOORZICHTIG

- Zorg ervoor dat de veiligheidsgordels altijd zijn vastgemaakt wanneer het voertuig in beweging is.
 - Controleer voordat u gaat rijden of alle inzittenden goed zijn vastgemaakt om ernstig of dodelijk letsel bij een noodstop of een botsing te voorkomen.
 - De veiligheidsgordels zijn voornamelijk ontworpen voor volwassenen en zijn niet bedoeld voor kinderen. Zorg ervoor dat u een geschikt kinderbeveiligingssysteem kiest op basis van de leeftijd en grootte van uw kind (zie classificatie kinderbeveiligingssysteem).
 - Als een veiligheidsgordel beschadigd is of niet goed werkt, neem dan onmiddellijk contact op met een officiële BYD-dealer of een erkend servicepunt voor controle en afhandeling. Gebruik tot die tijd de bijbehorende stoel niet.
- BYD heeft sterk benadrukt dat de bestuurder en inzittenden altijd hun veiligheidsgordels moeten

vastmaken als ze in het voertuig zitten. Als u dit niet doet, neemt het risico op letsel bij een ongeval toe.

- Het wordt aanbevolen om kinderen op de achterbank te zetten en altijd veiligheidsgordels en een geschikt CRS gebruiken. Bij noodstops of botsingen kunnen onbeschermde kinderen ernstig gewond raken en kan hun leven in gevaar komen. Laat kinderen ook niet op iemands schoot zitten, omdat er dan onvoldoende bescherming is.

Vergrendelingsmechanisme veiligheidsgordels (Emergency Locking Retractor, ELR)

- Tijdens een scherpe bocht, een noodstop en een botsing, of wanneer de inzittende te snel naar voren leunt, wordt de veiligheidsgordel automatisch vergrendeld om de inzittende effectief tegen te houden en te beschermen.
- De inzittenden kunnen zich vrij bewegen wanneer het voertuig soepel rijdt en de veiligheidsgordels langzaam worden in- of uitgetrokken.
- Als een veiligheidsgordel blokkeert als gevolg van het snel oprollen, trek dan strak aan de gordel en laat deze dan los zodat deze soepel kan worden opgerold.

Functie spanner en krachtbegrenzer

Wanneer er een zware frontale aanrijding plaatsvindt en aan de activeringsvoorwaarden van de gordelspanner is voldaan, trekt de gordelspanner snel een deel van de veiligheidsgordel op en vergrendelt deze om de bescherming van de inzittende te verbeteren. De voorspanner beperkt de kracht van het

vastzetten van de veiligheidsgordel op het lichaam van de inzittende tot op zekere hoogte om letsel bij de inzittende als gevolg van een te grote vasthoudkracht te voorkomen.

Gebruik van veiligheidsgordels

1. Pas de positie van de stoel en de hoek van de rugleuning aan (zie Voorstoelen aanpassen).
2. Pas de positie van de driepuntsgordel aan.
 - Houd een goede zithouding aan en trek de veiligheidsgordel naar buiten om deze diagonaal van de schouder naar de borst te dragen. De riem mag niet onder de arm of over de achterkant van de nek gaan. Houd het heupgedeelte van de riem zo dicht mogelijk bij het heupbot.

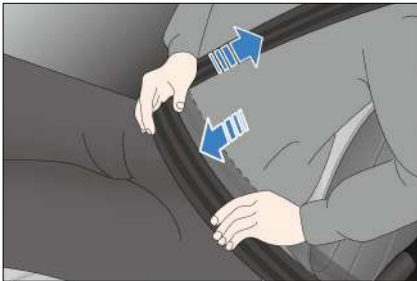

! VOORZICHTIG

- De schoudergordel moet het midden van de schouder kruisen. De veiligheidsgordel moet ver van de nek zijn en mag niet van de schouder glijden. Anders kan hij niet goed functioneren in geval van remmen voor een noodstop of een ongeval en kan hij zelfs ernstig letsel veroorzaken.

! VOORZICHTIG

- De heupgordel moet zo laag mogelijk over de heup worden geplaatst om letsel te voorkomen dat wordt veroorzaakt door het drukken tegen de buik in geval van een ongeval.
 - De veiligheidsgordel moet strak tegen het lichaam zitten voor een betere bescherming.
3. Steek de vergrendeling in de gesp totdat deze vastklikt en trek hem vervolgens terug om te controleren of hij stevig vastzit. Maak de riem niet vast als deze gedraaid is.

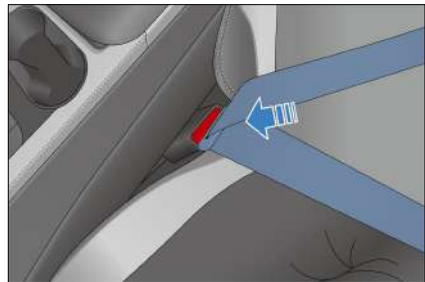

4. Stel de hoogteregelaar van de veiligheidsgordel (voorste rij) in op de juiste positie voor optimaal comfort en bescherming.
 - ① Druk op de ontgrendelknop van de veiligheidsgordelhoogteverstelling.
 - ② Verplaats het omhoog of omlaag en laat het dan los wanneer de gewenste hoogte is bereikt.

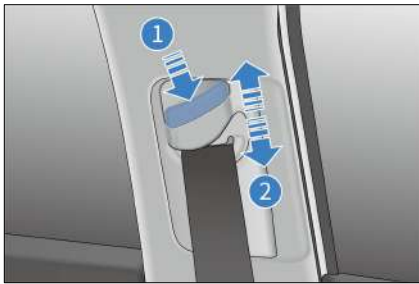

5. Trek stevig aan de riem om te controleren of deze vergrendeld is.

6. Veiligheidsgordels losmaken

- Druk op de rode ontgrendelknop op de gesp. De vergrendelingsplaat springt eruit en de veiligheidsgordel wordt automatisch ingetrokken. Als de veiligheidsgordel niet soepel en automatisch kan worden opgerold, trek hem dan uit om te controleren of hij gedraaid is.



! HERINNERING

- Voor een normale werking van de veiligheidsgordel voor de achterbank moet u ervoor zorgen dat de vergrendeling ervan tijdens het gebruik in de bijbehorende gesp wordt gestoken. De bestuurder moet de inzittenden eraan herinneren om de veiligheidsgordels op de juiste manier te dragen.

! HERINNERING

- De bestuurder moet ervoor zorgen dat alle inzittenden veiligheidsgordels dragen voordat met het voertuig wordt gereden.

! VOORZICHTIG

- Eén veiligheidsgordel is voor slechts één passagier. Laat niet meerdere inzittenden (inclusief kinderen) één veiligheidsgordel delen.
- Vermijd reizen met de rugleuning te ver naar achteren. De veiligheidsgordel beschermt het beste wanneer de rugleuning rechtop staat.
- Zorg ervoor dat de veiligheidsgordel of de veerbout/gesp niet tussen de deur komt, anders kan de veiligheidsgordel beschadigd raken.
- Controleer de veiligheidsgordels regelmatig op insnijdingen, slijtage, loszitten en andere afwijkingen. Als er een probleem wordt gevonden, neem dan contact op met een officiële BYD-dealer of een erkend servicepunt voor controle en afhandeling. Gebruik tot die tijd de bijbehorende stoel niet.
- Verwijder, demonteer of wijzig de veiligheidsgordels niet zonder toestemming.
- Laat de veiligheidsgordels na een ongeval controleren bij een officiële BYD-dealer of een erkend servicepunt. Als de



VOORZICHTIG

voorspanningsfunctie eenmaal is geactiveerd, moet de veiligheidsgordel worden vervangen.

- Voor het vervangen van de veiligheidsgordel is een veiligheidsgordel met dezelfde staat en hetzelfde nummer als de originele vereist. De bestuurdersstoel, de passagiersstoel voorin en de buitenstoel achterin (tweede rij) kunnen alleen worden uitgerust met veiligheidsgordels met lastbegrenzers.
- Vervang bij een ernstig ongeval, ongeacht of de veiligheidsgordel zichtbaar beschadigd is, deze samen met de stoelconstructie en controleer het airbagsysteem grondig.
- Zwangere vrouwen moeten ook hun veiligheidsgordel goed vastmaken. Zorg er met name voor dat u de heupgordel zo laag mogelijk over de heup plaatst om ernstig letsel te voorkomen.
- Steek geen vreemde voorwerpen zoals munten en clips in de gesp, omdat deze een goede verbinding tussen de vergrendeling en de gesp verhinderen.

Herinneringen veiligheidsgordel

Als een inzittende niet is vastgeklikt nadat de auto is gestart, gaat het visuele en hoorbare alarm af en dat blijft doorgaan totdat de bijbehorende veiligheidsgordel goed is vastgemaakt.

- Indicator herinnering veiligheidsgordel

Als de veiligheidsgordel niet is vastgemaakt, knippert het indicatielampje van de niet-vastgemaakte veiligheidsgordel.

- Weergave van de niet-vastgemaakte veiligheidsgordel

Wanneer een veiligheidsgordel niet is vastgemaakt, gaat het indicatielampje voor de bijbehorende stoel branden en blijft aan in geval van abnormale omstandigheden in het voertuig.

- Waarschuwing losse veiligheidsgordel voor passagier voorin

Als de veiligheidsgordel van de bestuurder of passagier voorin niet is vastgeklikt nadat het contact is ingeschakeld, gaan de indicator van de herinnering veiligheidsgordel en de indicator van de betreffende stoel branden. Als de veiligheidsgordel tijdens het rijden los blijft zitten, wordt er naast het controlelampje een akoestisch alarm gegeven om de bestuurder en de inzittende eraan te herinneren.

- Herinnering veiligheidsgordel voor passagier achterin

Als het contact is ingeschakeld en er geen veiligheidsgordel voor de achterbank is vastgeklikt, gaan de indicator van de herinnering veiligheidsgordel en de indicator van de betreffende stoel branden. Als het voertuig in beweging is en alleen de achterbank is beladen met inzittenden die de gordel niet hebben vastgemaakt, brandt de indicator van de herinnering veiligheidsgordel en klinkt er een akoestisch alarm.

- Wanneer de bestuurder, de voorpassagier en de achterpassagiers zijn vastgeklikt, gaan de indicator van de herinnering veiligheidsgordel en alle indicatoren van de bijbehorende stoelen uit.

HERINNERING

- Neem contact op met een officiële BYD-dealer of een erkend servicepunt als de bovenstaande functies abnormaal of niet werken.
- Zorg er tijdens het rijden voor dat alle inzittenden hun veiligheidsgordels goed hebben vastgemaakt om ernstig of dodelijk letsel bij een noodstop of bij een botsing te voorkomen.

Airbags

Airbags

- Het airbagsysteem maakt deel uit van het extra beveiligingssysteem en is ook een aanvulling op stoelen en veiligheidsgordels. Wanneer het voertuig betrokken is bij een ernstige botsing en het airbagsysteem voldoet aan de activeringsvoorwaarden, worden relevante airbags snel geactiveerd en bieden ze, samen met veiligheidsgordels, extra bescherming voor het hoofd en de borst van de bestuurder en de inzittenden. Dit vermindert de kans op ernstig of zelfs fataal persoonlijk letsel.
- Afhankelijk van het type botsing is de airbag over het algemeen verdeeld in frontale airbag en zijairbag. De airbags voorin omvatten een airbag

voor de passagier voorin en een knieairbag voor de passagier voorin, terwijl de zijairbags voor de stoelen en zijgordijnairbags omvatten.

- Als integraal onderdeel van het passieve veiligheidsbeschermingssysteem van het voertuig vervangt het airbagsysteem geen veiligheidsgordels. Alleen wanneer de airbag samenwerkt met de bevestigde veiligheidsgordel, kan het airbagsysteem maximale bescherming bieden.

HERINNERING

- De inzittenden moeten in de juiste houding zitten om de bescherming van de veiligheidsgordels en het airbagsysteem te maximaliseren.
- Demonteer of monteer de airbagcomponenten niet zonder toestemming.
- Gebruik geen stoelhoezen, omdat deze bij een ongeval de activering van de airbag aan de betreffende zijde beperken.
- Plaats niets tussen de zijairbag en de inzittende.
- Oefen geen overmatige kracht uit op de zijkant van stoel die is uitgerust met een zijairbag.
- Na een botsing, zelfs als de airbagmodule niet geactiveerd is en de voorspanner de veiligheidsgordel niet vergrendeld heeft, kan de airbagcomputer versleuteld zijn om de passagiers te beschermen tegen hoogspanningsgevaar. Neem in

! HERINNERING

dat geval contact op met een officiële BYD-dealer of een erkend servicepunt.

Airbags voor bestuurder en passagier voorin

De bestuurdersairbag en de voorpassagiersairbag (indien aanwezig) kunnen worden geactiveerd om de omvang van eventuele verwondingen te verminderen wanneer de elektronische regeleenheid van het airbagsysteem een matige tot ernstige frontale botsing detecteert tijdens het rijden van het voertuig en ook aan andere voorwaarden wordt voldaan die het airbagsysteem activeren.



Activering van airbag voorin

- Bij middelzware tot zware frontale botsingen detecteert een sensor een abrupte vertraging en stuurt een signaal naar de elektronische regeleenheid om de airbags voorin te activeren.
- Bij een frontale botsing houdt de veiligheidsgordel het onderlichaam en de romp van de inzittende op hun plaats. De airbag beschermt het hoofd en de borst van de inzittende.

- Wanneer de ernst van de impact de activeringsdrempel van de airbag niet behaalt, bieden de veiligheidsgordels voldoende bescherming.
- De airbag voorin loopt onmiddellijk na het opblazen leeg, zonder dat dit het zicht van de bestuurder en het vermogen om het stuurwiel of andere bedieningselementen te bedienen beïnvloedt.
- De airbag wordt binnen een duizendste van een seconde geactiveerd.
- Er klinkt een luid geluid wanneer de airbag in werking treedt. Het zal geen letsel veroorzaken, maar het kan tinnitus of tijdelijke doofheid veroorzaken.
- Er kan een stofwolk van het oppervlak van de airbag loskomen wanneer de airbag wordt geactiveerd. Hoewel dergelijk poeder niet giftig is, kunnen personen met ademhalingsproblemen tijdelijk ongemak ervaren.
- PAB-schakelaar kan worden gebruikt om de airbag voorin te activeren of te deactiveren, zoals beschreven in 'Passagiersairbag (PAB)-schakelaar*'.

Zijairbags voor de stoel voorin

Het voertuig is uitgerust met zij-airbags voor de linker- en rechtersitplaatsen (geïnstalleerd in de buitenranden van de rugleuningen van de voorstoelen en gemarkeerd met 'AIRBAG', zoals afgebeeld):

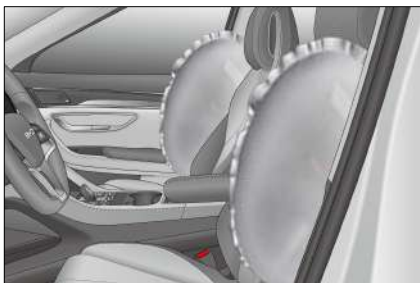

- Wanneer aan de voorwaarden voor het activeren van de airbag wordt voldaan als gevolg van een matige tot ernstige aanrijding van opzij tijdens het rijden, wordt de airbag geactiveerd om de borstkas van de passagier aan de getroffen kant te helpen beschermen en zo de mate van letsel te verminderen.
- Bij een zijdelingse botsing wordt alleen de airbag aan de getroffen zijde geactiveerd.
- Als de aanrijding aan de passagierszijde plaatsvindt, wordt de airbag aan de passagierszijde geactiveerd, zelfs als er geen passagier op de stoel zit.
- Om de beste bescherming te krijgen tegen de airbag aan de stoelzijde, moet de passagier de veiligheidsgordel vastmaken en rechtop tegen de rugleuning van de stoel zitten.

Buitenste zijairbag:

- Het voertuig is uitgerust met een airbag middenvoor (geïnstalleerd op de binnenrand van de bestuurdersstoel en gemarkeerd met 'AIRBAG', zoals afgebeeld):



- Wanneer aan een matige tot ernstige botsing van voren of van opzij wordt voldaan en aan de omstandigheden wordt voldaan, wordt de zijairbag aan de andere kant geactiveerd om de hoofden en schouders van de bestuurder en de voorpassagier te beschermen.
- Als de botsing aan de zijde van de voorpassagier plaatsvindt, wordt de zijairbag tussen de voorstoelen geactiveerd, zelfs als er geen passagier op de stoel zit.
- Voor een optimale bescherming van de zijairbag van de bestuurder tussen de voorstoelen in, moet de inzittende de veiligheidsgordel hebben vastgemaakt en rechtop zitten.

In een auto uitgerust met zijairbags in de stoel:

1. Bevochtig de rugleuning niet met water. Als de rugleuning nat is door regen of waternevel, kan de werking van het zijairbagsysteem worden belemmerd.
2. Dek de rugleuningafdekking niet zelf af of vervang deze niet. Ongepaste vervanging of afdekking van de rugleuning belemmert de inzet van airbags aan de stoelzijde bij een botsing.

Zijgordijnairbag

- Het voertuig is uitgerust met zijgordijnairbags links en rechts (geïnstalleerd op de kruising van de zijbekleding van de carrosserie en het plafond en gemarkeerd met 'Gordijn AIRBAG' op de bekleding van de A-pijler, de bekleding van de B-pijler en de bekleding van de C-pijler, zoals getoond).



- Wanneer de elektronische regelenheid een matige tot ernstige botsing detecteert en aan de triggervoorwaarden wordt voldaan, wordt de gordijnairbag ontplooid om het hoofd van de patiënt te beschermen.

! HERINNERING

- Wanneer er een zijdelingse impact optreedt, wordt over het algemeen alleen de airbag aan de getroffen zijde ontplooid.
- Voor een optimale bescherming van de gordijnairbag moet de inzittende zijn veiligheidsgordel hebben vastgemaakt en rechtop zitten.

Voorwaarden en voorzorgsmaatregelen voor het activeren van airbags

Omstandigheden bij het activeren van airbags

- De activeringsvoorwaarden van de airbag zijn: In het geval van een botsing met een voertuig wordt de vraag of een airbag wordt geactiveerd bepaald door factoren zoals de hoeveelheid botsenergie, het type ongeval, de botshoek, obstakels en de snelheid van het voertuig. Het airbagsysteem kan worden geactiveerd bij speciale botsingen.
- Het airbagsysteem werkt niet altijd bij een ongeval en zal over het algemeen niet worden geactiveerd bij een lichte frontale botsing, botsing van achteren of over de kop slaan. In dit geval worden de bestuurder en passagiers beschermd door hun goed vastgemaakte veiligheidsgordels.
- Determinanten van activering van het airbagsysteem: Tijdens een botsing wordt een uitgebreide en intelligente vergelijking gemaakt tussen de vertragingcurve die door de elektronische regelenheid (ECU) wordt verkregen en de ingestelde waarde. Als het signaal, zoals de vertragingcurve die tijdens de botsing wordt gegenereerd en gemeten, onder de vooraf ingestelde referentiewaarde in de elektronische regelenheid ligt, worden de airbags niet geactiveerd, zelfs als het voertuig bij een ongeval ernstig is vervormd.

- De elektronische regeleenheid van het BYD-airbagsysteem is ingesteld met overwegingen van algemeen misbruik en wegomstandigheden. Vanwege de toenemende veranderingen in oorzaken en vormen van botsingen met voertuigen, dient u voor uw veiligheid deze gebruikershandleiding strikt te volgen, het voertuig op de juiste manier te gebruiken en verkeerd gebruik te voorkomen. Anders is er geen garantie dat de airbags hun verwachte effect bereiken.

Gevallen waarin airbags kunnen worden geactiveerd

De neus van het voertuig raakt de grond bij het kruisen van een diepe groef in het wegdek.



Het voertuig raakt een hobbel of stoeprand.



De neus van het voertuig raakt de grond als hij een steile helling afgaat.

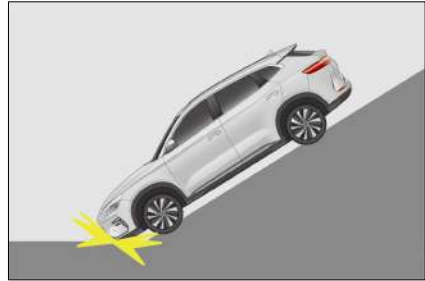

Eén kant van het voertuig wordt geraakt door een ander voertuig.

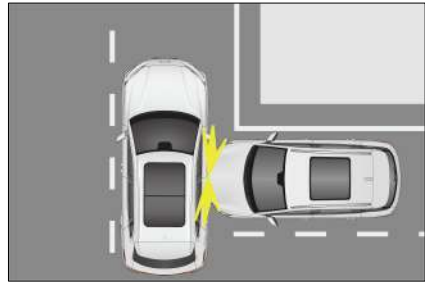

Gevallen waarin airbags mogelijk niet worden geactiveerd

Het voertuig raakt een betonnen kolom, boom of andere dunne voorwerpen.

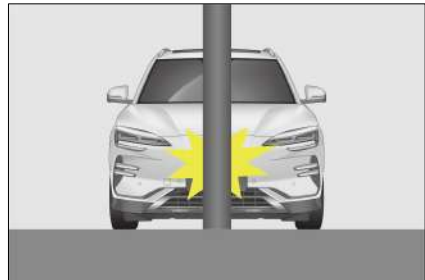

Het voertuig schuift onder een vrachtwagen of een ander groot voertuig.



De achterzijde van het voertuig wordt geraakt door een ander voertuig.



Het voertuig slaat over de kop.



Het voertuig raakt een muur of een voertuig aan een andere zijde dan de voorzijde.

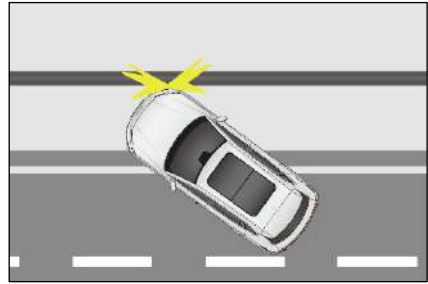

Andere delen dan het passagierscompartiment wordt zijdelingse gebotst.

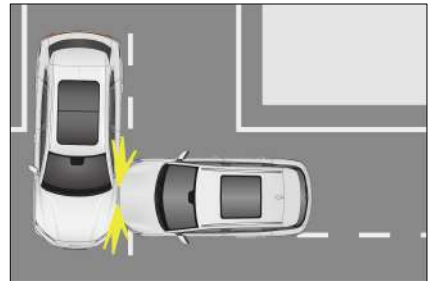

De zijkant van het voertuig wordt diagonaal geraakt.

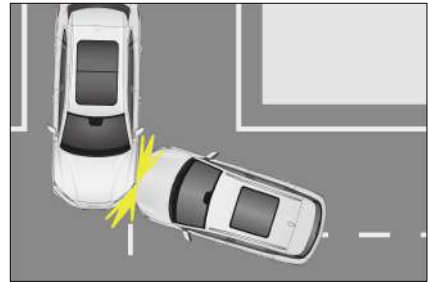

De zijkant van het voertuig raakt een paal.



! WAARSCHUWING

- Airbags zijn ontworpen voor specifieke modellen. Wijzigingen aan de ophanging, bandenmaat, bumpers, chassis en in de fabriek uitgeruste apparaten kunnen een nadelige invloed hebben op het airbagsysteem. Gebruikers mogen geen onderdelen van het airbagsysteem op andere automodellen gebruiken. Als u dit wel doet, kan het airbagsysteem defect raken.
- Voor de meest effectieve bescherming wanneer het systeem wordt geactiveerd, moet de bestuurder de afstand tussen de borstkas en het stuur minimaal 25 cm aanhouden.
- Bevestig uw veiligheidsgordel en zorg voor een goede zitpositie terwijl het voertuig in beweging is. Als de veiligheidsgordel niet wordt vastgemaakt en de inzittende naar voren leunt of verkeerd zit, kan het gebruik van de airbag het risico op letsel verhogen.
- Plak geen stickers op en bedek of versier niet de afdekking van het stuurwiel, de rechterkant van het dashboard of het oppervlak van de A-, B- en C-

! WAARSCHUWING

pijlers en zijairbag van de stoel. Reinig deze oppervlakken met een droge of vochtige doek, zonder te veel druk uit te oefenen.

- Een kind mag niet op de passagiersstoel voorin zitten en mag ook niet op de schoot van een passagier voorin zitten, om ernstig letsel of zelfs een ongeval als gevolg van het activeren van de airbag te voorkomen.
- Accessoires zoals telefoonhouders, kopjes, asbakken mogen niet worden geïnstalleerd op airbagafdekkingen of binnen hun actiebereik. Anders verhoogt het activeren van de airbag het risico op letsel bij een ongeval.
- Zijairbags en zijgordijnairbags worden snel geactiveerd met hoge krachten. Inzittenden mogen tijdens het rijden niet tegen de portieren van voertuigen met deze airbags leunen. Als u dit niet doet, kan dit leiden tot ernstig of zelfs fataal letsel.
- Plaats geen andere bekledingen of artikelen binnen het werkingsbereik van een zijgordijnairbag (bijvoorbeeld de voorruit, het glas van de zijportieren, de bescherming van de A-pijler, het dak, de bescherming van de B-pijler, de bescherming van de C-pijler en extra handgrepen). Anders worden decoraties of

! WAARSCHUWING

voorwerpen weggegooid worden vanwege de sterke kracht die vrijkomt wanneer zijgordijnairbags worden geactiveerd, of veroorzaakt dit het niet goed ontplooiën van zijgordijnairbags, wat leidt tot ernstig of zelfs levensbedreigend letsel.

- Wijzig of vervang geen stoelen of bekledingen van stoelen met zijairbags. Deze veranderingen kunnen normale werking van zijairbags verhinderen en daardoor leiden tot falen van het airbagsysteem of onbedoelde activering van zijairbags, met ernstig letsel of de dood tot gevolg.
- Demonteer of repareer de A-stijlbekleding, het plafond, de B-stijlbekleding of de C-stijlbekleding niet als deze zijgordijnairbags bevatten. Deze veranderingen kunnen leiden tot falen van het airbagsysteem of tot onbedoelde activering van gordijnairbags, wat ernstig of zelfs fataal letsel kan veroorzaken.
- Wijzig geen enkel onderdeel van het airbagsysteem, ook geen bijbehorend label. Het wordt aanbevolen dat elke handeling aan de airbags wordt uitgevoerd door een officiële BYD-dealer of een erkend servicepunt.
- Airbags kunnen slechts eenmalige bescherming tegen ongevallen bieden. Zodra de airbag geactiveerd of beschadigd is, moet het

! WAARSCHUWING

airbagsysteem worden vervangen.

- Volg de veiligheidsvoorschriften en -procedures met betrekking tot het verwijderen van onderdelen van het voertuig of het airbagsysteem.
- Het airbagsysteem heeft een sterke anti-interferentie en anti-storingsweerstand tegen elektromagnetische velden eromheen. Om ongevallen te voorkomen, mag u het voertuig echter niet gebruiken in een elektromagnetische omgeving die niet voldoet aan de nationale regelgeving.
- Het airbagsysteem van dit voertuig is ontworpen met volledige aandacht voor veelvoorkomend foutief gebruik en de wegomstandigheden. Om ongelukken te voorkomen, moet u voorkomen dat er iets tegen de onderkant van het voertuig stoot of dat er ruw wordt gereden in slechte wegomstandigheden.
- Het airbagsysteem van dit voertuig is volledig geverifieerd om naadloos aan te sluiten bij het originele kabelboomsysteem van het voertuig. Elke aanpassing of wijziging van de kabelboom kan ertoe leiden dat de airbags onder normale omstandigheden per ongeluk worden geactiveerd of niet worden geactiveerd bij een botsing.

Het wordt aanbevolen dat u onmiddellijk contact opneemt met een officiële BYD-dealer of een erkend servicepunt als een van de volgende situaties zich voordoet:

- De airbag is geactiveerd.
- Het waarschuwingslampje  van de airbag gaat ineens branden op het instrumentenpaneel.
- Airbags worden niet geactiveerd wanneer het voorste deel (gearceerd deel in de afbeelding) van het voertuig een botsing heeft.

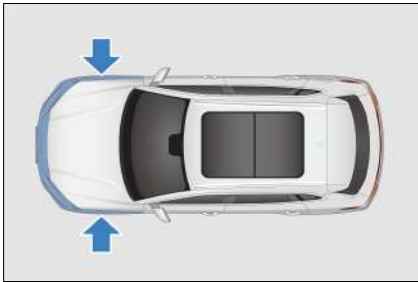

- De afdekking van de airbag is gekrast, gebarsten of anderszins beschadigd.
- Airbags moeten worden verwijderd, gedemonteerd, geïnstalleerd of gerepareerd.



- Zijairbags en gordijnairbags zijn geactiveerd.

- Tijdens een ongeval is een botsing tegen een voertuigportier niet voldoende om de airbag te activeren.
- Het oppervlak van de stoel met een zijairbag is bekrast, gebarsten of beschadigd.

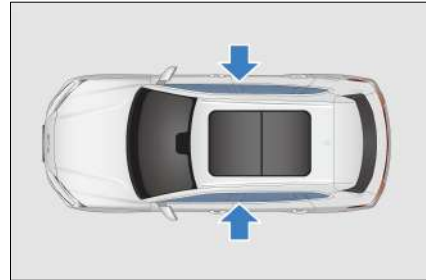

- De trimming (voering) (gearceerd deel in de afbeelding) van de A-pijler, dakrail en C-pijler met gordijnairbag erin is bekrast, gebarsten of beschadigd.

Kinderbeveiligings-systemen

Kinderbeveiligings-systeem

Kinderbeveiligingssysteem bieden uw kind een goede bescherming bij een ongeval. Lees voor de veiligheid van het kind de instructies bij het kinderzitje en in deze handleiding aandachtig door voordat u een kinderzitje installeert.

WAARSCHUWING

- Zet een kind nooit op uw schoot tijdens een rit in de auto.
- Er moet een geschikt kinderzitje worden gebruikt voor uw kind.



WAARSCHUWING

- Volg de instructies die bij het kinderbeveiligingssysteem zijn geleverd en die in deze handleiding staan om er zeker van te zijn dat een kinderbeveiligingssysteem correct in het voertuig is geïnstalleerd.
- Zorg ervoor dat het beveiligingssysteem veilig wordt opgeborgen wanneer deze uit de stoel wordt verwijderd.
- Het niet opvolgen van het gegeven advies of de instructies van de fabrikant van het kinderbeveiligingssysteem kan levens in gevaar brengen of leiden tot ernstig persoonlijk letsel.

Kinderen moeten een geschikt kinderbeveiligingssysteem gebruiken en het wordt aanbevolen dat kinderen op een stoel achterin op de buitenstoel zitten. Kinderen moeten comfortabel en veilig zitten. Kinderen van alle leeftijden en maten moeten altijd goed in het voertuig zitten.

Belangrijke overwegingen bij het kiezen van een kinderbeveiligingssysteem

- Het kinderbeveiligingssysteem is het juiste type en de juiste maat voor het kind.
- Het kinderbeveiligingssysteem is het juiste type voor de zitpositie.
- Het kinderbeveiligingssysteem moet worden goedgekeurd overeenkomstig ECE R44 of ECE R129.

Veiligheid van kinderen

Het wordt aanbevolen dat kinderen op een achterbank zitten en volgens de installatie-instructies van de fabrikant van het kinderzitje.

- Waar mogelijk moet het kinderzitje worden vastgezet met de bovenste bindriem.
- De rugleuning van het kinderzitje moet zo plat mogelijk tegen de rugleuning van het voertuig liggen.
- Stel indien nodig de hoek van de rugleuning zo af dat het kinderzitje plat tegen de rugleuning ligt.
- Als het kinderzitje de hoofdsteen raakt en daarom niet plat tegen de rugleuning kan worden geplaatst, moet u de hoofdsteen helemaal omhoog brengen of verwijderen en veilig in het voertuig opbergen.

Lees voor aanvullende installatie-instructies de instructies die bij uw kinderbeveiligingssysteem zijn geleverd.

Kinderzitjes installeren

Montage op de passagiersstoel voorin

- Gebruik NOOIT een naar achteren gericht kinderbeveiligingssysteem op een stoel die wordt beschermd door een ACTIEVE AIRBAG ervoor, want dit kan leiden tot DOOD of ERNSTIG LETSEL aan het KIND.
- Wanneer een naar voren gericht kinderbeveiligingssysteem wordt gebruikt op de passagiersstoel voorin, zorg er dan voor dat de stoel volledig naar achteren is geplaatst, weg van de ingeschakelde airbag.
- Indien nodig:

- de passagiersstoel voorin naar achteren af te stellen, zodat er geen contact is tussen het kind dat op de passagiersstoel voorin zit en het interieur van het voertuig.
- stel de rugleuning van de voorpassagier zo af dat deze veilig contact maakt met het kinderzitje.
- Wanneer u een naar achteren gericht kinderzitje gebruikt, zet u de PAB-schakelaar op UIT om de airbag aan de voorkant van de passagiersstoel uit te schakelen. Zie voor meer informatie 'Passagiersairbag'.



WAARSCHUWING

- De schakelaar voor de passagiersairbag moet op AAN worden gezet, onmiddellijk nadat het naar achteren gerichte kinderzitje van de passagiersstoel voorin is verwijderd, om de airbag voor de passagiersstoel voorin in te schakelen.
- Gebruik nooit een naar achteren gericht kinderzitje op de voorpassagiersstoel terwijl de passagiersairbag voorin is geactiveerd.
- Het niet opvolgen van het gegeven advies of de instructies van de fabrikant van het kinderbeveiligingssysteem kan levens in gevaar brengen of

WAARSCHUWING

leiden tot ernstig persoonlijk letsel.

- Passagiers aan de voorzijde (kinderen of volwassenen) mogen nooit op de passagiersstoel aan de voorzijde zitten wanneer de airbag voor passagiers is uitgeschakeld.
- Wanneer een naar voren gericht kinderbeveiligingssysteem wordt gebruikt op de passagiersstoel voorin, zorg er dan voor dat de stoel volledig naar achteren is geplaatst, weg van de ingeschakelde airbag.
- De passagiersstoel voorin is uitgerust met ISOFIX/i-Size-verankeringen. De verankeringslocaties worden geïdentificeerd door een markering (zie de afbeelding) op de rugleuning, direct boven de bijbehorende verankeringen.

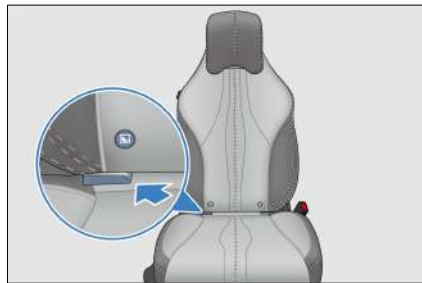

- De voorpassagiersstoel is voorzien van een Top Tether-bevestigingsband aan de achterkant.



- Wanneer het kinderbeveiligingssysteem met een top tether op de passagiersstoel vooraan is geïnstalleerd:
 - leid het door de opening van de hoofdsteun.



Montage op de achterbank

- De verankeringslocaties worden geïdentificeerd door een markering (zie de afbeelding) op de rugleuning, direct boven de bijbehorende verankeringslocaties.

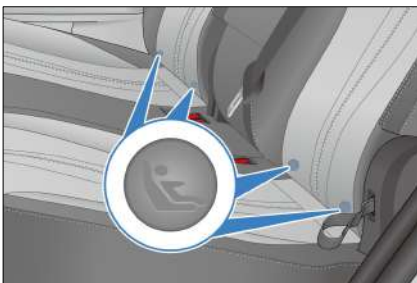

- De buitenste zitplaatsen achterin zijn uitgerust met ISOFIX/i-Size-verankerungen.

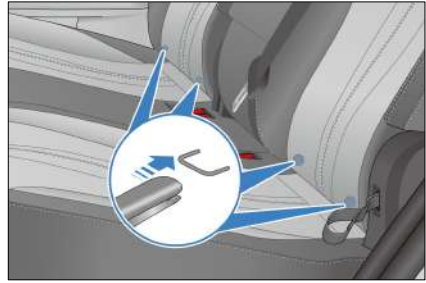

⚠ VOORZICHTIG

De verankerungen bevinden zich in de ruimte tussen het zitkussen en de rugleuning.

- De zitplaatsen achterin zijn uitgerust met top tether strap-verankerungen aan de achterkant.

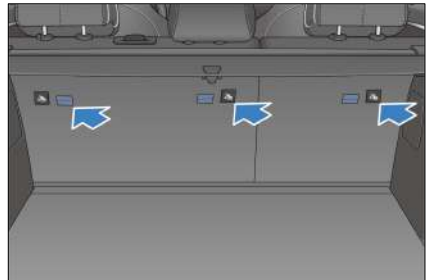

⚠ VOORZICHTIG

- Wanneer het kinderzitje met Top Tether op een buitenste zitplaats achterin is geïnstalleerd, verwijdert u eerst de bagageafdekking om toegang te krijgen tot de Top Tether-verankerung.

- Wanneer het kinderzitje op een achterbank is geïnstalleerd, kunnen de voorstoelen naar voren worden

versteld en kan de hoek van de rugleuning van de voorstoel worden gedraaid, om ervoor te zorgen dat de voorstoelen geen contact maken met het kind.

- Om ervoor te zorgen dat de rugleuning van het voertuig het kinderzitje veilig kan ondersteunen, kan de hoofdsteun worden versteld of verwijderd.
- Wanneer het kinderbeveiligingssysteem met een top tether op de buitenste stoel achterin is geïnstalleerd:
- verwijder de vrachtafdekking om toegang te krijgen tot de top tether-verankering en berg de afdekking veilig op in het voertuig, en;

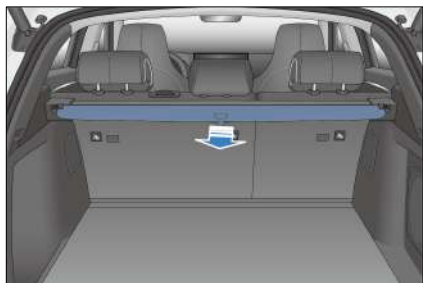

- leid het aan de buitenkant van elke hoofdsteunstang.

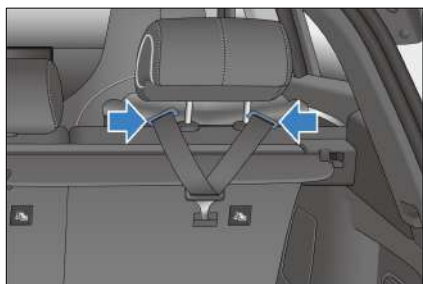

WAARSCHUWING

- Wanneer een kinderbeveiligingssysteem alleen een boosterkussen is zonder rugleuning, mag de hoofdbeveiligingssysteem nooit worden verwijderd en moet het op de juiste hoogte worden geplaatst.

Details over de installatielocaties van het kinderbeveiligingssysteem:

- ① Bestuurdersstoel
- ② Passagiersstoel voorin
- ③ Zitplaats achterin links
- ④ Zitplaats achterin midden
- ⑤ Zitplaats achterin rechts

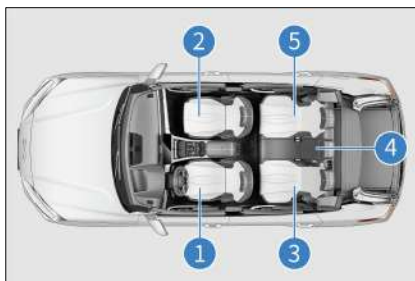

VOORZICHTIG

- De afbeelding geeft de stoelposities voor een LHD-model aan. Voor het RHD-model zijn de referentieposities van de voorstoel omgedraaid.

In de volgende tabel worden de installatieopties voor het ISOFIX- of i-Size-kinderbeveiligingssysteem op de ISOFIX- of i-Size-verankeringspunten van de afzonderlijke zitplaatsen van het voertuig weergegeven.

	Zitpositie					
	1	3		4 ^{b)}	5 ^{b)}	6 ^{b)}
		Airbag voorpassagier geactiveerd ^{a)}	Airbag passagier voarin uitgeschakeld ^{a)}			
Zitpositie geschikt voor universele riem	X	JA (Alleen naar voren gericht)	JA	JA	JA	JA
Zitpositie geschikt voor i-Size	X	JA (Alleen naar voren gericht)	JA	JA	NEE	JA
Grootste geschikte laterale kinder- beveiligings- systeem	X	NEE	NEE	NEE	NEE	NEE
Grootste geschikte kinderzitje naar achteren gericht	X	NEE	R1 / R2X / R2 / R3	R1 / R2X / R2 / R3	NEE	R1 / R2X / R2 / R3
Grootste geschikte kinder- beveiligings- systeem naar voren gericht	X	F2X / F2 / F3	F2X / F2 / F3	F2X / F2 / F3	NEE	F2X / F2 / F3
Geschikt voor boosterstoel	X	B2 / B3	B2 / B3	B2 / B3	B2 / B3	B2 / B3
Geschikt voor steun been	X	JA	JA	JA	JA	JA

Zitpositie

	3				
1	Airbag voorpassagier geactiveerd ^{a)}	Airbag passagier voorin uitgeschakeld ^{a)}	4 ^{b)}	5 ^{b)}	6 ^{b)}

^{a)}: De voorstoel moet volledig naar achteren en volledig naar beneden worden geplaatst. Het bovenste verankeringspunt van de veiligheidsgordel voorin moet zo worden afgesteld dat deze volledig omlaag staat. Om ervoor te zorgen dat het kinderzitje direct contact maakt met de rugleuning van de voorstoel, kan indien nodig de rugleuning van de voorstoel verticaal worden versteld en/of kan de hoofdsteen worden versteld of verwijderd.

^{b)}: Om er zeker van te zijn dat het kinderzitje direct contact maakt met de rugleuning van de achterbank, moet indien nodig de hoofdsteen worden aangepast of verwijderd.

X: Zitpositie niet geschikt voor het vastzetten van een kinderbeveiligingssysteem.

Aanbevolen kinderbeveiligingssystemen:
(Groeps- en kindpostuur volgens ECE R129).

Groep	Postuur kind (cm)	Fabrikant	Kinderzitje	Opmerking
0	< 83	Maxi-Cosi	Pebble 360	Riem
0+/1	76-105	Britax Römer	Trifix 2 i-Size	ISOFIX en gordel
2	< 135	Britax Römer	Kidfix i-Size ^{a)}	ISOFIX en gordel
3	< 150	Nania	Booster Basis	Riem

^{a)} Zorg ervoor dat:

- De heupgordel zich in de SecureGuard bevindt.
 - De diagonale riem zich niet in de SecureGuard bevindt.
 - Het SICT-element correct is geïnstalleerd.
-

- ① Groep 0
- ② Groep 0+/1
- ③ Groep 2
- ④ Groep 3



Antidiefstal-systeem

Antidiefstalsysteem

Als antidiefstalsysteem is ingeschakeld en er een portier wordt geopend, geeft het systeem een alarm af en knipperen de richtingaanwijzers om te voorkomen dat het voertuig wordt gestolen.



Antidiefstalsysteem inschakelen

1. Schakel het voertuig uit.
2. Laat alle inzittenden het voertuig verlaten.
3. Sluit alle deuren. De antidiefstal-indicator blijft 10 seconden branden totdat het antidiefstalsysteem automatisch wordt geactiveerd. Daarna begint de antidiefstal-indicator te knipperen.
4. Controleer voordat u weggaat of deze indicator knippert. Zorg ervoor dat er

zich geen passagiers in het voertuig bevinden tijdens het instellen van het alarm. Het ontgrendelen van een deur van binnenuit kan het systeem activeren.

Het alarm activeren

- Het systeem activeert het visueel en akoestisch alarm in een van de volgende situaties:
 - een deur, kofferruimte of motorkap wordt ontgrendeld zonder de smartkey; of
 - wanneer het voertuig is vergrendeld in antidiefstalmodus en er geen geldige sleutel in het voertuig zit, zal het indrukken van de startknop een illegaal startalarm activeren.
- In de antidiefstalmodus wordt elk wiel in de lucht gehesen en opgehangen.

Het alarm uitschakelen

- Het antidiefstalalarm wordt gedeactiveerd wanneer:
 - deuren worden ontgrendeld met de smartkey;
 - deuren worden ontgrendeld met de microschakelaar;
 - de kofferruimte op afstand wordt geopend met de smartkey;
 - het voertuig op afstand wordt gestart met de smartkey; of
 - de START/STOP-knop wordt ingedrukt met de smartkey in het voertuig.

WAARSCHUWING

- Wijzig het antidiefstalsysteem niet door middel van aanpassing of toevoeging. Anders kan het systeem defect raken.

Antidiefstalindicator

Wanneer het antidiefstalsysteem is ingeschakeld, brandt de antidiefstalindicator tien seconden lang continu.

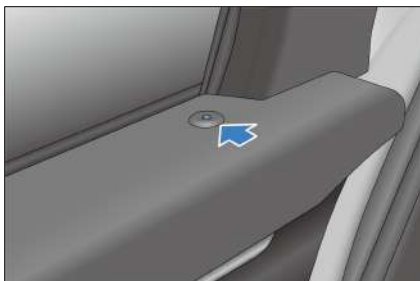

Gegevensrecorder-systeem voor gebeurtenissen

Gegevensrecorder-systeem voor gebeurtenissen

- Dit gedeelte geeft u belangrijke informatie over hoe persoonsgegevens worden verzameld en verwerkt wanneer u een BYD-auto gebruikt.
- Lees voor een gedetailleerder overzicht van gegevensverwerking, gegevensbescherming en rechten van betrokkenen de huidige versie van het privacybeleid voor het voertuig dat beschikbaar is op het infotainmentsysteem (**Vehicle Settings [Voertuiginstellingen]** → **System Settings [Systeeminstellingen]** → **More [Meer]** → **Privacy Policy [Privacybeleid]**).

- Dit voertuig is uitgerust met een gegevensrecorder gebeurtenissen (Event Data Recording, EDR) dat voldoet aan de Europese regelgeving. EDR registreert voornamelijk gegevens in het geval van een crash of bijna-crash (bijvoorbeeld het gebruik van airbags of het raken van een obstakel langs de weg) en de statusgegevens van beveiligingsgerelateerde systemen om de werking van het autosysteem beter te begrijpen, zoals:
 - Snelheid van het voertuig
 - Status bandenspanning
 - Status adaptieve cruise control (ACC)
 - Of de veiligheidsgordel is vastgemaakt
- Het voertuig registreert de gegevens alleen bij een ongeval of wanneer een bijna-ongeval een bepaalde omvang bereikt. De gegevensrecorder gebeurtenissen registreert geen gegevens tijdens het normale rijden met het voertuig.
 - De gegevens die door de gegevensrecorder gebeurtenissen worden geregistreerd, geven inzicht in de staat van de veiligheidsgerelateerde systemen van het voertuig wanneer zich een ongeval voordoet, zodat relevante partijen het ongeval kunnen analyseren.
 - De gegevens van de gegevensrecorder gebeurtenissen moeten worden geopend en gelezen door speciale apparatuur. BYD maakt uw persoonsgegevens alleen bekend aan derden als dit wettelijk is toegestaan of als u ermee heeft ingestemd. Naast de voertuigfabrikant kunnen ook externe instanties met professionele

apparatuur (zoals overheidsinstanties) de gegevens van de gegevensrecorder gebeurtenissen lezen als ze toegang hebben tot de gegevensrecorder gebeurtenissen en apparatuur van het voertuig (ze kunnen bijvoorbeeld de gegevens van de SRS-controle-eenheid lezen om het ongeval te onderzoeken).

Verwerking van voertuiggegevens

- Gegevens worden verzameld wanneer het voertuig wordt gebruikt, zoals gegevens die worden verzameld of verzonden door voertuigsensoren of regeleenheden, die nodig zijn voor de veilige werking van uw voertuig.
- In sommige gevallen worden de gegevens gebruikt om het rijden te ondersteunen (systemen voor bestuurdersassistentie) of om een specifieke comfort- of infotainmentfunctie mogelijk te maken.
- Persoonsgegevens die worden verzameld en verwerkt, omvatten voornamelijk voertuiggegevens, gegevens met betrekking tot diensten op afstand en andere gegevens, zoals hieronder nader gespecificeerd.

Gegevens in het voertuig

Bedieningsgegevens

- Wanneer het voertuig wordt gebruikt, worden verschillende voertuigstatusgegevens (bijv. snelheid, accuniveau en remsysteem) of omgevingsgegevens (bijv. afstandssensoren, regensensor en temperatuur) verzameld en verwerkt.
- Deze gegevens worden meestal niet opgeslagen, maar er zijn regeleenheden, sensoren of andere

componenten in het voertuig geïnstalleerd die dergelijke gegevens registreren, bijvoorbeeld om onderhoudsvereisten, foutmeldingen of andere informatie vast te leggen.

- De voertuiggegevens worden alleen opgeslagen in de apparatuur in het voertuig, maar kunnen worden uitgelezen via de wettelijk vereiste OBD-interface ('On Board Diagnostics'), bijvoorbeeld door een officiële BYD-dealer of een erkend servicepunt of andere derden.
- In het geval dat deze toegang plaatsvindt tijdens het onderhoud van het voertuig, kan de informatie ook worden verzonden naar BYD-technici voor kwaliteitsborging, productdefectmeldingen of verificatie van klantclaims.

Gegevens gerelateerd aan diensten op afstand

Diensten voor monitoring op afstand

- Het voertuig beschikt over monitoringsdiensten op afstand.
- Deze diensten omvatten diagnose op afstand en over-the-air (OTA) updates en upgrades voor beveiligings- en veiligheidsdoeleinden (goedkeuring van de eigenaar is vereist).
- Deze monitoringsdiensten dienen de volgende doeleinden: dienstverlening (ondersteuning/diagnose op afstand), productontwikkeling en beveiliging of openbare veiligheid.
- Afhankelijk van het land en de instelling kan verschillende voertuiginformatie worden verzonden naar het datacenter van BYD in de overeenkomstige markt voor de bovengenoemde doeleinden, waaronder voertuiglocatie-informatie, voertuigstatus, zoals energieverbruik,

voertuigsnelheid, versnellingspositie, vermogensmodus, status van elektronische stabiliteitsregelaar, stuursysteem, accu, aandrijflijn en algemene voertuigprestatie.

Overig

Infotainmentsysteem

- Afhankelijk van de voertuigconfiguratie kunnen de gebruikers zelf gegevens aan het infotainmentsysteem toevoegen, zoals mediagegevens voor het afspelen van video op het infotainmentsysteem, adresgegevens voor gebruik in het navigatiesysteem of gegevens voor gebruik in online diensten.
- Afhankelijk van de voertuigconfiguratie kunnen ook individuele instellingen in en over het voertuig worden ingevoerd.
- Gegevens die in het voertuig zijn opgeslagen, kunnen op elk moment worden verwijderd.
- BYD heeft geen controle over gegevens die aan derden worden overgedragen (door het gebruik van inhoud van derden, met name als onderdeel van online diensten).

Integratie van mobiele apparaten

- Afhankelijk van de autoconfiguraties kunnen mobiele apparaten worden aangesloten en bediend via het infotainmentsysteem van de auto.
- Het kan nodig zijn dat het scherm of de audio van het apparaat wordt weergegeven of afgespeeld via het infotainmentsysteem of ernaar wordt verzonden.
- Aanvullende gegevens zoals positionering of voertuiginformatie kunnen worden verzonden via toepassingen voor gebruik in bepaalde

navigatiesystemen, communicatie of andere diensten van derden.

- Het specifieke type gegevensverwerking is afhankelijk van de respectieve functie en wordt beheerd door de gebruiker of derden, zoals de leverancier van de apparaten of bijbehorende diensten.

Internettoegang en verbonden diensten

- Afhankelijk van de autoconfiguraties is het internet toegankelijk voor bepaalde functies of BYD Europa-diensten via de netwerkapparaten van het infotainmentsysteem van de auto.
- BYD is niet aansprakelijk voor dergelijke diensten die door een andere partij worden geleverd.
- In dergelijke gevallen kunt u informatie over het gebruik van gegevens verkrijgen van de aanbieder van de betreffende online dienst.

Opname van camerabeelden of bewaking van het omliggende gebied



- Uw voertuig is uitgerust met een aantal camera's of sensoren.
- De reden hiervoor is dat sommige voertuigfuncties vereisen dat het pad van het voertuig wordt gedetecteerd en beoordeeld, wat wordt gedaan door camera's die objecten in de omgeving van het voertuig detecteren (bijv. obstakels).
- De beelden worden naar de betreffende besturingsmodule verzonden voor verdere analyses die nodig zijn om de systemen te bedienen.
- Sommige beelden worden alleen op vluchtige basis (RAM) verwerkt, andere kunnen worden opgeslagen, afhankelijk van de auto-uitrusting.

- Het voertuig kan met een naar buiten gerichte camera (OFC) zijn uitgerust die kan worden gebruikt om beelden van de omgeving (dashcam) te maken.
- Het voertuig kan ook zijn uitgerust met een naar binnen gerichte camera (inward-facing camera, IFC), die kan worden gebruikt om beelden in het voertuig te maken.
- Zowel OFC- als IFC-beelden worden opgeslagen.
- U bent verantwoordelijk voor het controleren van de wetgeving van uw land als u de camera aanzet.
- Houd rekening met de overeenkomstige wetgeving voordat u uw OFC of IFC inschakelt (in sommige landen is bijvoorbeeld toestemming vereist voor het gebruik van IFC en in andere landen is OFC strikt beperkt tot dashcam-doeleinden).
- Zie het gedeelte 'Panoramisch weergavesysteem' in deze handleiding voor meer informatie over de camera.

Permanente voertuigoverdracht naar derden en offline modus

- In het geval van een permanente overdracht van het voertuig, d.w.z. tweedehandsvoertuig of voertuigoverdracht door een derde partij voor permanent gebruik, moet worden opgemerkt dat alle personalisatie- of gebruikersinstellingen die via het infotainmentsysteem worden gemaakt (bijv. adreslijst, navigatiesysteem, enz.) toegankelijk kunnen zijn voor de nieuwe eigenaar.
- U kunt ook de communicatie van uw voertuig met de BYD-gegevensserver en de verwerking van voertuiggerelateerde en

persoonsgegevens beperken door het voertuig in de offline modus te zetten.

- Tik op het infotainment-touchscreen om wifi uit  te schakelen.
- Dit kan ook worden gedaan door te tikken op  → System Settings (Systeeminstellingen) → Internet → WLAN → Off (Uit).

Openbaarmaking van persoonsgegevens aan autoriteiten

- BYD maakt uw persoonsgegevens alleen bekend aan derden als dit wettelijk is toegestaan of als u ermee heeft ingestemd.
- Volgens de toepasselijke wetgeving kunnen overheidsinstanties echter gemachtigd zijn om gegevens uit het voertuig te lezen (gegevens kunnen bijvoorbeeld uit een airbagcontrole-eenheid worden gelezen om een incident te verduidelijken)
- Op grond van de wet kan BYD ook verplicht zijn om op verzoek gegevens bekend te maken aan overheidsinstanties in uw land/regio, bijvoorbeeld tijdens strafrechtelijk onderzoek.

Uw rechten op gegevensbescherming

- BYD heeft respect voor de privacy van klanten en voldoet strikt aan alle wetgeving inzake gegevensbescherming, met name de Algemene Verordening Gegevensbescherming (AVG) en toepasselijke lokale wetgeving.
- Volgens deze wetten hebben eigenaren specifieke rechten wanneer hun persoonsgegevens worden verwerkt:

- Betrokkenen hebben het recht op informatie en toegang, op rectificatie, verwijdering van persoonsgegevens ('recht om te worden vergeten') en het recht om bezwaar te maken tegen de verwerking van persoonsgegevens of deze te beperken (of om de eerder gegeven toestemming in te trekken, evenals het recht op gegevensportabiliteit).
- Deze rechten kunnen in sommige gevallen beperkt zijn. Als we bijvoorbeeld kunnen aantonen dat we een wettelijke verplichting hebben om uw gegevens te verwerken, of als het verstrekken van de informatie aan u persoonsgegevens over een andere persoon zou vrijgeven, of als we wettelijk zijn verhinderd om die informatie bekend te maken.
- In sommige gevallen kan dit betekenen dat we de gegevens kunnen bewaren, zelfs als u uw toestemming intrekt.
- Ga voor meer informatie over gegevensverwerking, gegevensbescherming en eventuele rechten die u heeft naar de nieuwste versie van het Privacybeleid dat beschikbaar is op het infotainmentsysteem (**Vehicle Settings [Voertuiginstellingen]** → **System Settings [Systeeminstellingen]** → **More[Meer]** → **Privacy Policy[Privacybeleid]**).

02

INSTRUMENTENPANEEL

L

Instrumentenpaneel 40





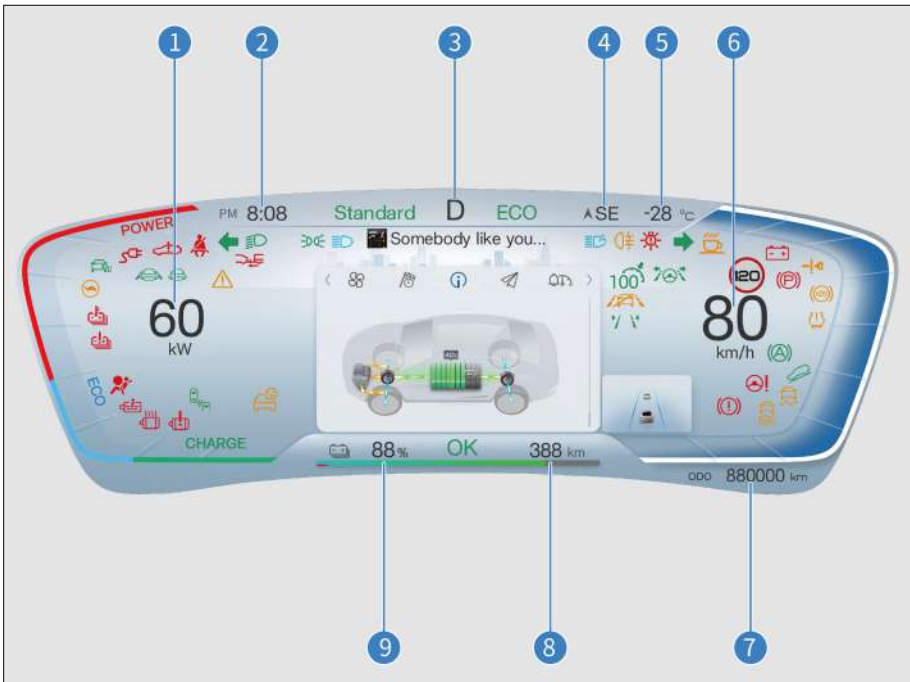





Instrumentenpaneel

Instrumentenpaneel



- | | | | |
|---|----------------------|---|-----------------|
| 1 | Vermogen | 6 | Snelheidsmeter |
| 2 | Tijd | 7 | Kilometerteller |
| 3 | Versnellingsstatus | 8 | Bereik |
| 4 | Oriëntatie | 9 | SOC |
| 5 | Omgevingstemperatuur | | |

Indicatoren instrumentenpaneel

	Controlelampje richtingaanwijzer		Indicator stadslichten
	Ontladingslampje		ICC-lampje*
	Controlelampje Hill Descent Control (HDC)*	NORMAL	NORMAL-indicator
	AVH-lampje	OK	Indicator OK
ECO	ECO-indicator		Hoofdindicator reguleer crui- secontrol*
SPORT	SPORT-indicator		Adaptieve crui- secontrol (ACC- indicator)*
SET	Indicator crui- secontrol*		BSD-lampje*
	HMA-indicator*		Indicator groot licht
	ACC-foutindicator*		Indicator sneeuwmodus
	Indicator mistachterlicht		Waarschuwing- slampje storing koplamp *
	Waarschuwing- slampje elektronische stabiliteits- regelaar		Waarschuwing- slampje ESC UIT
	Bandenspannings- controlesys- tem (TPMS)		Waarschuwing- slampje smartkey

	Indicator hoofdalarm		Indicator rijvermogenslimiet
	Waarschuwinglampje ABS-storing		Waarschuwinglampje hoogspanningsaccu lage laadstatus
	Waarschuwinglampje automatische noodrem-fout*		Waarschuwinglampje motorstoring
	Indicator systeemstoring bestuurder monitoring		AEB-lampje*
	Herinnering veiligheidsgordel		Indicator elektronische parkeerrem
	Indicator oplaadaansluiting		Waarschuwinglampje SRS-storing
	Waarschuwinglampje parkeersysteemfout		Waarschuwinglampje fout aandrijflijn
	Waarschuwinglampje fout hoogspanningsaccu		Waarschuwinglampje oververhitting hoogspanningsaccu
	Waarschuwinglampje oververhitting motor		Waarschuwinglampje voor systeem laagspanning
	Waarschuwinglampje storing stuursysteem		Indicator oververhitting motorkoelvloeistof
	TSR-lampje*		

Beschrijving van foutinstrumentenpaneel/promptindicator



Waarschuwinglampje smartkey

- Druk op de START/STOP-knop Als de sleutel zich niet in het voertuig bevindt, gaat het waarschuwinglampje enkele seconden branden, klinkt de luidspreker één keer en wordt op het display 'Geen sleutel gedetecteerd' weergegeven. Bevestiging of het zich in het voertuig bevindt.
- Als de START/STOP-knop wordt ingedrukt met de sleutel in het voertuig, gaat dit waarschuwinglampje niet branden en kan het voertuig worden ingeschakeld.
- Als het waarschuwinglampje knippert nadat op de START/STOP-knop is gedrukt, betekent dit dat de batterij van de sleutel bijna leeg is.



Waarschuwinglampje ABS-storing

- Dit waarschuwinglampje gaat branden als het contact aan is. Als het ABS (antiblokkeersysteem) goed werkt, gaat het lampje binnen enkele seconden uit. Als het systeem uitvalt, gaat het weer branden totdat de fout is verholpen.
- Wanneer het waarschuwinglampje ABS-storing brandt (en het waarschuwinglampje voor storing parkeersysteem-uit is), blijft het remsysteem werken, terwijl het antiblokkeersysteem dat niet doet.
- Wanneer het waarschuwinglampje voor ABS-storing brandt (terwijl het waarschuwinglampje voor storing

parkeersysteem uit is), zullen de wielen blokkeren in geval van noodstops of remmen op een gladde weg, aangezien het antiblokkeersysteem niet werkt.

- Als een van de volgende situaties zich voordoet, betekent dit dat er een storing is in componenten die door het waarschuwingssysteem worden bewaakt. Neem in dat geval zo snel mogelijk contact op met een officiële BYD-dealer of een erkend servicepunt voor voertuiginspectie.
 - Dit waarschuwinglampje gaat niet branden of brandt constant wanneer het contact is ingeschakeld.
 - Dit waarschuwinglampje gaat aan tijdens het rijden.



HERINNERING

- Tijdelijke oplichting van dit waarschuwinglampje tijdens het gebruik geeft geen probleem aan.
- Als het waarschuwinglampje van de parkeersysteemfout en het waarschuwinglampje van de ABS-fout op hetzelfde moment branden, parkeer het voertuig dan onmiddellijk veilig en neem contact op met een officiële BYD-dealer of een erkend servicepunt. Want als de remwerking op dit moment wordt uitgevoerd, werkt niet alleen het ABS niet, maar wordt het voertuig ook extreem instabiel.
- Als de controlelampjes van ABS en het remsysteem beide gaan branden en de elektronische parkeerrem (EPB) volledig is losgelaten, is ook het remkrachtverdelingssysteem van de voor- en achterwielen defect.



Waarschuwinglampje foutieve bandenspanning

- Dit waarschuwinglampje gaat branden als het contact aan is. Het wordt binnen enkele seconden uitgeschakeld als het bandenspanningscontrolesysteem goed werkt. Als het systeem uitvalt, gaat dit waarschuwinglampje weer branden.
- Wanneer het waarschuwinglampje voor bandenspanning gaat branden of knippert, toont de informatiedisplay op het instrumentenpaneel 'Please check the tire pressure monitoring system' (Controleer het bandenspanningscontrolesysteem) en wordt de bandenspanning weergegeven als '---' op het scherm, wat aangeeft dat het bandenspanningssysteem defect is.
- Wanneer het waarschuwinglampje voor bandenspanning snel knippert en een of meer waarden rood worden op de bandenspanningspagina op het informatiedisplay van het instrumentenpaneel, lekt de bijbehorende band snel.
- Wanneer deze indicator aan blijft, samen met één of meer afbeeldingen die worden weergegeven op de bandenspanningsweergavedisplay van het dashboarddisplay scherm die geel worden, geeft dit lage druk aan in één of meer banden.

Neem in dat geval zo snel mogelijk contact op met een officiële BYD-dealer of een erkend servicepunt voor voertuiginspectie.



Waarschuwinglampje elektronische stabiliteitsregelaar

- Als het voertuig is ingeschakeld, brandt dit waarschuwinglampje. Als het ESC-systeem goed werkt, gaat dit waarschuwinglampje na enkele seconden uit. Als het systeem uitvalt, gaat dit waarschuwinglampje weer branden totdat de systeemfout is verholpen.
- Als het waarschuwinglampje voor de elektronische stabiliteitsregelaar tijdelijk knippert terwijl het voertuig in beweging is, geeft dit aan dat de elektronische stabiliteitsregelaar werkt.
- Wanneer het waarschuwinglampje voor de elektronische stabiliteitsregelaar fout gaat branden (het waarschuwinglampje ABS-storing en het waarschuwinglampje voor het parkeersysteem is uit), heeft het elektronische stabiliteitsregelaarsysteem een storing, maar blijven het antiblokkeersysteem en het remsysteem normaal werken.
- Wanneer het waarschuwinglampje voor de elektronische stabiliteitsregelaar fout gaat branden (het ABS-foutwaarschuwinglampje en het waarschuwinglampje van het parkeersysteem gaan uit), is het voertuig extreem instabiel tijdens het draaien in noodgevallen en het vermijden van obstakels in de toekomst vanwege het falen van het ESC-systeem.
- Als een van de volgende situaties zich voordoet, betekent dit dat er een storing is in componenten die door het waarschuwinglichtsysteem worden bewaakt. Neem in dat geval zo snel mogelijk contact op met een officiële BYD-dealer of een erkend servicepunt voor voertuiginspectie:

- Wanneer het contact is ingeschakeld, blijft dit waarschuwinglampje uit of brandt het continu nadat het contact is ingeschakeld.
- Dit waarschuwinglampje blijft aan tijdens het rijden.
- Als het waarschuwinglampje voor de elektronische stabiliteitsregelaar fout knippert terwijl het voertuig in beweging is, geeft dit aan dat de elektronische stabiliteitsregelaar werkt.

HERINNERING

- Tijdelijke oplichting van dit waarschuwinglampje tijdens het gebruik geeft geen probleem aan.
- Als het waarschuwinglampje voor de elektronische stabiliteitsregelaar blijft branden terwijl de waarschuwinglampje voor de antiblokkeersysteemfout en het waarschuwinglampje voor het remsysteem branden, stop het voertuig dan onmiddellijk op een veilige plaats en neem contact op met een officiële BYD-dealer of een erkend servicepunt. Omdat het voertuig extreem onstabiel wordt tijdens het remmen en het ABS niet werkt.

Waarschuwinglampje ESC UIT

Wanneer de knop 'ESC OFF' wordt ingedrukt, moet het lampje gaan branden en blijven branden en zou het ESC-systeem niet werken. Wanneer de schakelaar 'ESC OFF' opnieuw wordt ingedrukt, gaat deze uit en functioneert het ESC-systeem normaal.

HERINNERING

- Terwijl het ESC OFF-waarschuwinglampje brandt, moet de bestuurder alert blijven en op een lagere snelheid blijven rijden bij het nemen van een scherpe bocht en bij het uitwijken voor een obstakel op de weg, omdat het remmen op dit moment de auto onstabiel kan maken, gezien de storing van de ESC.

Indicator hoofdalarm

Als dit indicatielampje brandt, geeft dit aan dat er een foutmelding of waarschuwinginformatie in het informatieweergavegebied staat.

Waarschuwinglampje storing koplamp

Wanneer het waarschuwinglampje geel is, geeft dit aan dat de koplamp defect is. Rijd in dat geval het voertuig naar een officiële BYD-dealer of een erkend servicepunt of een erkend servicepunt.

Waarschuwinglampje limiet rijvermogen

Als het niveau van de hoogspanningsbatterij laag is en het motorvermogen beperkt is, gaat dit waarschuwinglampje branden.

Waarschuwinglampje parkeersysteemfout

- Dit waarschuwinglampje gaat branden wanneer het remvloeistofpeil laag is of het remsysteem defect raakt.

- Parkeer het voertuig in dit geval onmiddellijk op een veilige plaats en neem contact op met een officiële BYD-dealer of een erkend servicepunt.
 - Dit waarschuwingslampje gaat branden wanneer het remvloeistofpeil laag is terwijl de voeding AAN staat.

HERINNERING

- Wanneer het remvloeistofpeil laag is, rijd dan niet verder met het voertuig omdat dat heel gevaarlijk is.
- Als de motor draait, blijft dit waarschuwingslampje branden als het remvloeistofpeil normaal is en het EPB-systeem normaal werkt (de EPB-schakelaar wordt op de normale manier omhoog getrokken en losgelaten en er wordt geen melding weergegeven van 'Please check the EPB system' (Controleer het EPB-systeem)).
- Het waarschuwingslampje van de parkeersysteemfout en het waarschuwingslampje van de ABS-fout gaan tegelijkertijd branden.

HERINNERING

- Tijdelijke oplichting van dit waarschuwingslampje tijdens het gebruik geeft geen probleem aan.



Herinnering veiligheidsgordel

Als de veiligheidsgordel niet is vastgemaakt, gaat de indicator van de veiligheidsgordel branden als deze is ingeschakeld. Tenzij de veiligheidsgordel

is vastgemaakt, blijft het indicatielampje branden.



Waarschuwinglampje voor systeemfout laagspanning

- Deze indicator wordt gebruikt om een fout in het laadsysteem te waarschuwen tijdens het opladen.
- Deze indicator wordt gebruikt om een fout in het ontlaadsysteem te waarschuwen tijdens het ontladen.
- Deze indicator wordt gebruikt om de werkstatus van de gelijkstroommodule en de accumodule te waarschuwen op andere momenten dan laden en ontladen.
- Als deze indicator tijdens het rijden brandt, duidt dit op een defect gelijkstroom- of accusysteem. Schakel in dit geval de airco en ventilator uit en rijd het voertuig voor onderhoud naar de dichtstbijzijnde officiële BYD-dealer of een erkend servicepunt.



Waarschuwinglampje SRS-storing

- Als het contact is ingeschakeld, gaat dit waarschuwingslampje aan en gaat het over een paar seconden uit als het airbagsysteem goed werkt. Dit waarschuwingslampje wordt gebruikt om de elektronische regeleenheid van het aanvullend veiligheidssysteem, botsensoren, de inflator, de waarschuwingslampjes, de verbindingen en de voeding te bewaken.
- Als een van de volgende omstandigheden zich voordoet, betekent dit dat er een storing is in een component die door het waarschuwingslichtsysteem wordt

bewaakt. Neem in dat geval zo snel mogelijk contact op met een officiële BYD-dealer of een erkend servicepunt voor voertuiginspectie:

- Wanneer het contact is ingeschakeld, blijft dit waarschuwinglampje uit of brandt het continu nadat het contact is ingeschakeld.
- Dit waarschuwinglampje gaat aan tijdens het rijden.



Indicator oververhitting motorkoelvloeistof

Als dit waarschuwinglampje blijft branden, duidt dit op een te hoge temperatuur van de motorkoelmiddel. Stop in dit geval het voertuig om het af te laten koelen.



! Waarschuwinglampje storing stuursysteem

- Als het stuursysteem defect is, brandt dit waarschuwinglampje continu. Het wordt aanbevolen om het voertuig naar een officiële BYD-dealer of een erkend servicepunt te brengen voor inspectie.



HERINNERING

- Een motor wordt in het stuursysteem gebruikt om de kracht te verminderen die nodig is om het stuurwiel te draaien.
- Wanneer u aan het stuurwiel draait, kunt u de motor horen zoemen wanneer deze werkt. Dit wijst niet op een storing.
- De duur van het draaien van het stuurwiel naar de limietpositie is niet meer dan 5s. Anders wordt de temperatuurbeveiliging



HERINNERING

geactiveerd, wat leidt tot zware besturing of schade.

- Wanneer het stuurwiel gedurende lange tijd vaak in situ wordt gedraaid, gaat het waarschuwinglampje voor de stuurinrichting niet branden, maar het voelt moeilijk om het te draaien. Dit fenomeen is een non-failure modus.
- Als het stuurwiel gedurende lange tijd regelmatig op zijn plaats wordt gedraaid, neemt het versterkingseffect van het stuursysteem af om overtemperatuur van het systeem te voorkomen, wat resulteert in zwaar sturen bij het bedienen van het stuurwiel. In dit geval moet u voorkomen dat u regelmatig aan het stuur draait of het voertuig stoppen; het systeem keert over 10 minuten terug naar normaal.



WAARSCHUWING

- Als het waarschuwinglampje van de stuursysteemfout gaat branden, parkeer het voertuig dan onmiddellijk veilig en neem contact op met een officiële BYD-dealer of een erkend servicepunt.



! Waarschuwinglampje fout aandrijflijn

- Als de aandrijflijn uitvalt, gaat dit waarschuwinglampje branden.
- Als een van de volgende omstandigheden zich voordoet, betekent dit dat er een storing is in een component die door het

waarschuwingssystem wordt bewaakt. Neem in dat geval zo snel mogelijk contact op met een officiële BYD-dealer of een erkend servicepunt voor voertuiginspectie:

- Dit waarschuwingslampje brandt constant wanneer het contact wordt ingeschakeld.
- Dit waarschuwingslampje gaat aan tijdens het rijden.



VOORZICHTIG

- Tijdelijke oplichting van dit waarschuwingslampje tijdens het gebruik geeft geen probleem aan.
- Als het waarschuwingslampje brandt, probeer dan niet met het voertuig te rijden, maar neem zo snel mogelijk contact op met een officiële BYD-dealer of een erkend servicepunt voor foutopsporing.



Waarschuwing lampje oververhitting hoogspanningsaccu

- Als dit indicatielampje brandt, betekent dit dat de hoogspanningsaccu te heet is. Als dit gebeurt, stop het voertuig dan onmiddellijk om het te laten afkoelen. Als het indicatielampje knippert, stop het voertuig dan onmiddellijk en verlaat het zo snel mogelijk.
- De accu kan onder de volgende bedrijfsomstandigheden oververhit raken: Bijvoorbeeld:
 - Langeafstandsklimmen bij warm weer.
 - Lange stop-and-go verkeerssituaties, frequente snelle acceleratie en

remmen, of continu blijven draaien zonder rust.



Waarschuwing lampje fout hoogspanningsaccu

- Dit waarschuwingslampje gaat branden als het contact zojuist is ingeschakeld. Als het accurijsysteem goed werkt, gaat het na enkele seconden uit. Als het systeem defect is, gaat het weer aan. Het wordt aanbevolen om zo snel mogelijk contact op te nemen met een officiële BYD-dealer of een erkend servicepunt voor inspectie.
- Als een van de volgende situaties zich voordoet, betekent dit dat er een storing is in componenten die door het waarschuwingssystem worden bewaakt. Neem in dat geval zo snel mogelijk contact op met een officiële BYD-dealer of een erkend servicepunt voor voertuiginspectie.
 - Als het voertuig is ingeschakeld, blijft dit waarschuwingslampje branden.
 - Deze indicator blijft aan of gaat van tijd tot tijd branden tijdens het rijden.



Waarschuwing lampje oververhitting motor

Als dit indicatielampje brandt, geeft dit aan dat de motor te heet is. Als dit gebeurt, stop het voertuig dan onmiddellijk om het te laten afkoelen.

03 WERKING VAN DE CONTROLLER

Portieren en sleutels	50
Stoelen	63
Stuurwiel	68
Schakelaars.....	69

Portieren en sleutels

Sleutels

Het voertuig is uitgerust met een elektronische smartkey, een mechanische sleutel en een NFC-sleutel waarmee u de deuren van het voertuig kunt ontgrendelen/vergrendelen, het voertuig kunt starten en andere functies kunt uitvoeren.

Elektronische smartkey

Elektronische smartkey:
Vergrendel/ontgrendel alle portieren door op de microschakelaar van de linker-/rechtvoor deur te drukken terwijl u de elektronische smartkey bij u draagt. Deze sleutel beschikt over verschillende functies, waaronder slim starten, bediening van de kofferklep op afstand, slimme toegang, opstarten in de modus zonder stroom, voertuiglocalisatie op afstand en een herinnering voor een lage SOC.



Model: D0-92/D1-92

Bedrijfsvoeding: knoopcelbatterij

Batterij-model: CR2032

Nominale spanning: 3V

Bedrijfsspanning: 2,9 V~3,3 V

Normale bedrijfsstroom: 8 mA (nominale stroom)

Resonantiefrequentie met lage frequentie: 125KHZ

Belangrijkste bedrijfsfrequentie: 434MHz

FCC-ID: 2A5DH-DAEA-92

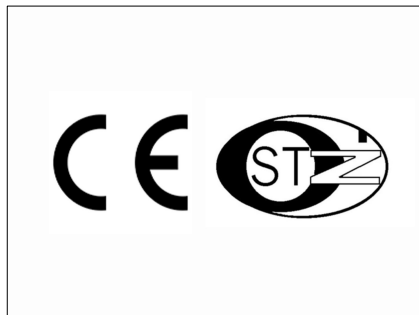

Deze apparatuur heeft geen recht op bescherming tegen schadelijke interferentie en mag geen interferentie veroorzaken aan naar behoren geautoriseerde systemen.

- ① Vergrendelingsknop
- ② Ontgrendelingsknop
- ③ Knop voor openen kofferruimte
- ④ START/STOP-knop
- ⑤ Indicator

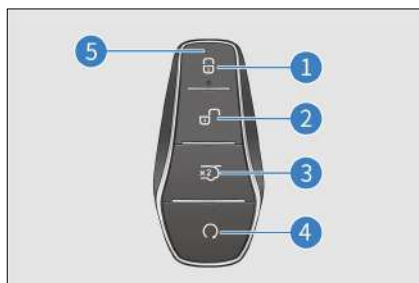

**VOORZICHTIG**

- De elektronische smartkey is een elektronisch onderdeel. De volgende instructies moeten in acht worden genomen om schade aan de elektronische smartkey te voorkomen.
- Plaats de smartkey niet in een positie die wordt blootgesteld aan hoge temperaturen, zoals op het dashboard.
- Knoei niet met de smartkey.
- Sla geen andere objecten met de smartkey en laat deze niet vallen.
- Dompel de sleutel niet onder in water en reinig hem niet in een ultrasonic scrubber.
- Plaats geen smartkeys bij apparaten die elektromagnetische golven uitzenden, zoals een mobiele telefoon.
- Bevestig geen voorwerpen (zoals een metalen afdichting) die elektromagnetische golfsignalen blokkeren wanneer u de kaart gebruikt.
- U kunt voor hetzelfde voertuig een reservesleutel registreren. Neem in dat geval onmiddellijk contact op met een officiële BYD-dealer of een erkend servicepunt.
- Als de elektronische smartkey het portier niet binnen de normale afstand kan bedienen, of als de indicator van de sleutel dimt of uit is:
 - Controleer op radiostations in de buurt of radiozenders op

**VOORZICHTIG**

- luchthavens die de normale werking van elektronische slimme sleutels verstoren.
- De batterij van een elektronische smartkey kan leeg zijn. Controleer de batterij in de elektronische smartkey. Het wordt aanbevolen om zo snel mogelijk contact op te nemen met een officiële BYD-dealer of een erkend servicepunt voor inspectie.
- Als u uw smartkey verliest, wordt aanbevolen om zo snel mogelijk contact op te nemen met een officiële BYD-dealer of een erkend servicepunt om het risico op autodiefstal of ongevallen te verminderen.
- Verander de zendfrequentie niet willekeurig, verhoog het zendvermogen niet (inclusief extra zendfrequentieversterker), sluit niet willekeurig de externe detectieantenne aan of schakel niet andere zendende detectieantennes.
- Veroorzaak geen schadelijke interferentie met legitieme radiocommunicatiediensten wanneer deze worden gebruikt. Stop onmiddellijk met het gebruik zodra er interferentie is.
- Het gebruik van microradioapparatuur moet vrij zijn van interferentie van alle radiodiensten of van straling van apparatuur voor industriële, wetenschappelijke en medische toepassingen.

VOORZICHTIG

- Gebruik het niet in de buurt van vliegtuigen of luchthavens.
- Mensen bij wie een pacemaker of defibrillator is geïmplanteerd, moeten uit de buurt blijven van de detectieantennes van intelligente toegangs- en startsystemen, aangezien elektromagnetische golven het normale gebruik van dergelijke apparaten kunnen beïnvloeden.
- Naast mensen bij wie een pacemaker of defibrillator is geïmplanteerd, dienen ook gebruikers van andere elektronische medische apparaten de fabrikant te raadplegen over het gebruik van apparaten die werken met elektromagnetische golven. Elektromagnetische golven kunnen onbekende gevolgen hebben voor het gebruik van dergelijke medische hulpmiddelen.
- Sommige smartphones ondersteunen de NFC-toetsfunctie niet.

Mechanische sleutel

Mechanische sleutel (in de smartkey) - Ontgrendel/vergrendel het bestuurdersportier. Steek de mechanische sleutel terug in de smartkey wanneer deze niet in gebruik is.

- Schuif de ontgrendelingssluiting in de richting van pijl ①, trek vervolgens het sleutelklepje in de richting van pijl ② en verwijder de mechanische sleutel, zoals weergegeven in de afbeelding.

- Om de mechanische sleutel terug te plaatsen in de oorspronkelijke positie, steekt u deze in de tegenovergestelde richting van pijl ② en sluit u het sleutelklepje.



Digitale NFC-sleutel

Digitale NFC-sleutel

NFC is een digitaal sleutelsysteem dat wordt geleverd door BYD. Hiermee kunt u uw telefoon of draagbare apparaat registreren als uw voertuigsleutel en uw voertuig veilig en gemakkelijk ontgrendelen, vergrendelen en starten.

De volgende voorwaarden zijn vereist om de digitale NFC-sleutel te gebruiken. Zorg ervoor dat aan alle voorwaarden is voldaan voordat u de NFC-sleutel gebruikt:

- Het voertuig heeft de BYD Cloud-service ingeschakeld;
- Het voertuig is geconfigureerd en ondersteunt de NFC digitale sleutelfunctie;
- Relevante mobiele telefoon of draagbaar apparaat ondersteunt BYD NFC digitale sleutelfunctie (raadpleeg uw BYD-distributeur en -provider voor specifieke ondersteunde apparaatmodellen).

NFC Digital Key inschakelen

Het kan worden ingeschakeld op een van de volgende methoden, waaronder: BYD APP, e-maillink en voertuiginstellingen. Voordat u het activeert, moet u het voertuig met de fysieke sleutel openen, het voertuig starten en in de 'P'-versnelling houden.

1. BYD-APP: Ga naar de mobiele APP store om BYD APP te downloaden, de registratie te voltooien en in te loggen. Klik op 'Digitale sleutel' en volg de aanwijzingen.
2. Link naar e-mail: Na het inloggen van de e-mail op de mobiele telefoon (het nummer is gereserveerd bij aankoop van de auto), controleert u de e-mail over de digitale sleutel van 'BYD Auto' (bydapp@byd.auto) en activeert u deze volgens de aanwijzingen.
3. Voertuig-instelling: Voer de voertuiginstelling in op het multimedia-aanraakscherm en klik op de module 'Digitale sleutel' om te activeren. Het pad naar Digital Key: → Vehicle Settings (Voertuiginstellingen) → Windows and Locks (Windows en sloten) → Digital Key (Digitale sleutel).

De digitale NFC-sleutel met draagbaar apparaat inschakelen

Draagbare apparaten ondersteunen Apple Watch (raadpleeg voor andere draagbare apparaten de distributeur en provider). Het kan op elk van de volgende manieren worden ingeschakeld:

1. Synchroniseer de iPhone met de Apple Watch na succesvolle activering: activeer de digitale iPhone-sleutel na het dragen van het ontgrendelde horloge. Nadat de iPhone met succes is geactiveerd, kunnen de aanwijzingen worden gesynchroniseerd met de Apple Watch

die zich in de buurt bevindt om de digitale sleutel toe te voegen en de activeringsstappen dienovereenkomstig te voltooien.

2. Bekijk APP-activering: Het is van toepassing op het geval dat de digitale iPhone-sleutel niet wordt gesynchroniseerd met de Apple Watch wanneer deze wordt geactiveerd. Open de horloge-APP, selecteer 'Wallet', zoek de bijbehorende sleutel en klik op 'Toevoegen' om de activeringsstappen dienovereenkomstig te voltooien.

Het gebruik van NFC Digital Key

Schakel bij gebruik de NFC-functie van het apparaat in en gebruik deze aan de hand van de volgende aanwijzingen:

- met een mobiele telefoon/draagbaar apparaat waarop een digitale NFC-sleutel is ingeschakeld, ontgrendelt/vergrendelt u het voertuig door het NFC-antennegebied dicht bij het NFC-bord aan de zijspiegel van de bestuurderszijde te plaatsen (raadpleeg uw apparaatleverancier voor NFC-antennegebied);
- nadat u het voertuig bent binnengekomen, plaatst u de mobiele telefoon of het draagbare apparaat bij het NFC-bord in het voertuig om toestemming voor het starten van het voertuig te verkrijgen.



VOORZICHTIG

- Start het voertuig zo snel mogelijk nadat u de starttoestemming hebt verkregen met behulp van de digitale NFC-sleutel. Als de auto niet op tijd wordt gestart, plaats de mobiele telefoon of het draagbare apparaat dan opnieuw



VOORZICHTIG

in het NFC-teken om de starttoestemming te verkrijgen.

De NFC digitale sleutel verwijderen

De digitale sleutel kan op een van de volgende manieren worden verwijderd:

1. Verwijderen in BYD APP: Open BYD APP om de beheerpagina voor digitale sleutels te openen, klik op de digitale sleutel die u wilt verwijderen en voer het bedieningswachtwoord in om de verwijdering te voltooien.
2. Verwijderen op het multimedia-aanraakscherm: Breng de fysieke sleutel in de auto, open het multimedia-aanraakscherm, voer de beheerpagina voor Vehicle Settings (Voertuiginstellingen) → Windows and Locks (Windows en sloten) → Digital Key (Digitale sleutel) in, klik op de digitale sleutel die u wilt verwijderen en voltooi de verwijdering volgens de aanwijzingen.
3. Verwijderen in de Wallet: Open de systeem-wallet, zoek de digitale sleutelkaart die moet worden verwijderd en voltooi de verwijdering volgens de systeemprompts.

Portieren vergrendelen/ontgrendelen

Vergrendelen/ontgrendelen met mechanische sleutel

Steek de sleutel in het contact en draai hem om.

- Ontgrendelen: draai de sleutel rechtsom.
- Vergrendelen: draai de sleutel linksom.

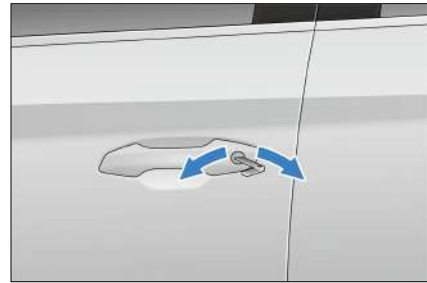

Openen met portiergreep aan de binnenkant

- Wanneer het voertuig ontgrendeld is, trekt u eenmaal aan de portiergreep om het portier vanuit de binnenkant van het voertuig te openen.
- Trek van binnen uit het voertuig tweemaal aan de hendel om het portier te openen, wanneer het voertuig vergrendeld is.

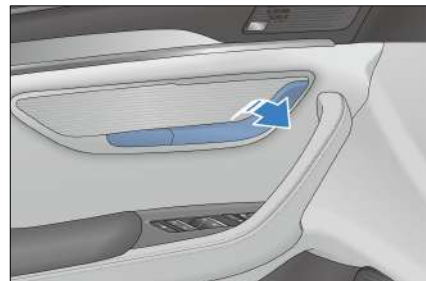

Voertuig vergrendelen/ontgrendelen/ lokaliseren met de smartkey

- Met de draadloze afstandsbedieningsfunctie kunnen alle deuren op korte afstand worden ontgrendeld of vergrendeld en kunnen extra functies worden gerealiseerd.
- Wanneer u de geregistreerde intelligente sleutel meeneemt naar het activeringsgebied, drukt u op de knop op de sleutel om alle portieren te vergrendelen of ontgrendelen.

Vergrendelen:

- Wanneer het voertuig is uitgeschakeld met alle deuren en de motorkap gesloten, drukt u op de vergrendelknop om alle deuren te vergrendelen. Zijspiegels klappen automatisch in (wanneer de AUTO-schakelaar voor deze spiegels is ingeschakeld) en richtingaanwijzers knipperen eenmaal. Zorg ervoor dat alle deuren goed vergrendeld zijn.



- Als een portier niet gesloten is, klappen de zijspiegels niet in, knipperen de richtingaanwijzers niet en klinkt het alarm één keer.

Ontgrendelen:

- Druk op de ontgrendelingsknop om alle portieren te ontgrendelen. Richtingaanwijzers knipperen tweemaal.
- Nadat alle portieren zijn ontgrendeld met de smartkey, zelfs als er geen portier wordt geopend, gaat de binnenverlichting aan en gaat 15 seconden later uit. (Deze functie kan worden uitgeschakeld vanaf het touchscreen)
- Wanneer het antidiefstalsysteem is geactiveerd, kunt u een portier binnen 30 seconden na het ontgrendelen met de smartkey openen. Anders worden alle deuren automatisch vergrendeld.

- Als u de vergrendel- of ontgrendelknop ingedrukt houdt, wordt het vergrendelen of ontgrendelen niet herhaald. Laat de knop los en druk er opnieuw op.

Voertuig lokaliseren

- Wanneer het voertuig zich in de antidiefstalstand bevindt en de vergrendelknop wordt ingedrukt, maakt het voertuig een lang geluid en knipperen de richtingaanwijzers 15 keer. Wanneer het voertuig niet kan worden gevonden, kan deze functie worden gebruikt om het te lokaliseren.
- Wanneer het voertuig zich in de voertuiglocatiestatus bevindt, drukt u nogmaals op de vergrendelknop om naar de volgende voertuiglocatiestatus te gaan.

Ruiten openen/sluiten met smartkey

- Wanneer het voertuig is uitgeschakeld, houdt u de vergrendelknop op de smartkey ingedrukt om alle vier de ramen automatisch te sluiten (deze functie kan worden geconfigureerd vanaf het touchscreen en is standaard ingeschakeld).
- Houd de ontgrendelingsknop op de smartkey ingedrukt om automatisch vier ramen te openen (deze functie kan worden ingesteld vanaf het touchscreen en is standaard uitgeschakeld).

WAARSCHUWING

- Voordat u het sluiten van het raam op afstand activeert, moet u controleren of alle inzittenden niet het risico lopen bekneld te raken door het zonnedak of de ramen van het voertuig.

Vergrendelen/ontgrendelen met microschakelaar

Vergrendelen

Wanneer het voertuig is uitgeschakeld en de deuren gesloten maar niet vergrendeld zijn, drukt u op een microschakelaar van de voordeur om alle deuren te vergrendelen. De richtingaanwijzers knipperen eenmaal.



Ontgrendelen

- In de antidiefstalstand drukt u, wanneer u de intelligente sleutel in het activeringsgebied draagt, op de microschakelaar op de handgreep van de voordeur om alle deuren tegelijkertijd te ontgrendelen. Richtingaanwijzers knipperen tweemaal.
- Open in de antidiefstalstand de deuren binnen 30 seconden na gebruik van de ontgrendelfunctie. Anders worden alle deuren automatisch weer vergrendeld.
- Door op de microschakelaar te drukken worden deuren niet ontgrendeld/vergrendeld in de volgende gevallen:
 - Dit wordt uitgevoerd terwijl een deur wordt geopend of gesloten.
 - De sleutel in het voertuig is.

! HERINNERING

- Als de smartkey zich te dicht bij een portiergreep of ruit aan de buitenkant bevindt, is het mogelijk dat de toegangsfunctie niet kan worden geactiveerd.

Ramen openen/sluiten met Microswitch

Als het voertuig is uitgeschakeld, houdt u de microschakelaar ingedrukt om automatisch vier ramen omhoog of omlaag te brengen (raam omhoog zetten is standaard ingeschakeld, terwijl omlaag zetten standaard is uitgeschakeld).

Vergrendelen/ontgrendelen van het deksel van de laars

De kofferbak openen/sluiten met smartkey

Druk tweemaal op de knop voor het openen van het kofferdeksel op de smartkey om het kofferdeksel te openen. Richtingaanwijzers knipperen tweemaal.



! VOORZICHTIG

- Als u nogmaals op de ontgrendelingsknop van de kofferbak drukt terwijl de achterklep in beweging is, stopt deze op de huidige positie.

De kofferbak openen/sluiten vanuit de auto

- Wanneer het kofferdeksel gesloten is, trekt u de knop één keer omhoog om het deksel te ontgrendelen en opent u het tot de ingestelde hoogte (standaard maximale hoogte).
- Wanneer het voertuig is ingeschakeld en het deksel van de kofferbak open is, trekt u deze knop omhoog om het deksel te sluiten en laat u het los om het deksel op zijn huidige positie te stoppen.

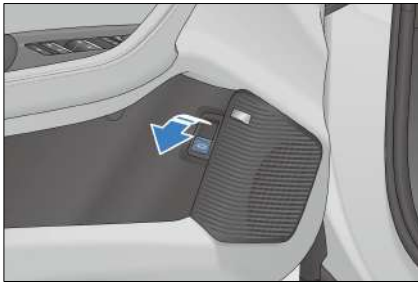

! HERINNERING

- Terwijl het kofferdeksel opengaat, drukt u op de knop aan de binnenkant van het kofferdeksel om de beweging ervan te stoppen.

De kofferbak met buitenschakelaar openen

Druk op de schakelaar op het kofferdeksel aan de buitenzijde terwijl u de smartkey bij u draagt of wanneer het voertuig ontgrendeld is om het kofferdeksel te openen.

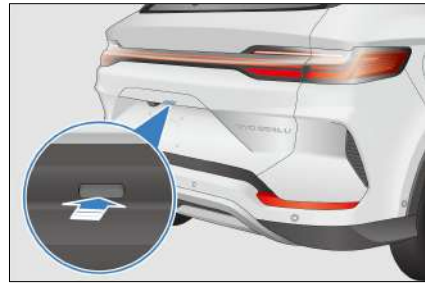

! HERINNERING

- Als de schakelaar opnieuw wordt ingedrukt terwijl de klep in beweging is, stopt deze in de huidige stand. Als de knop vervolgens opnieuw wordt ingedrukt, beweegt de klep in de tegenovergestelde richting.

Knop voor het elektrisch sluiten van het kofferdeksel



- Wanneer de kofferklep open en stilstaat, drukt u op de knop voor het sluiten van de kofferbak om deze klep te sluiten.

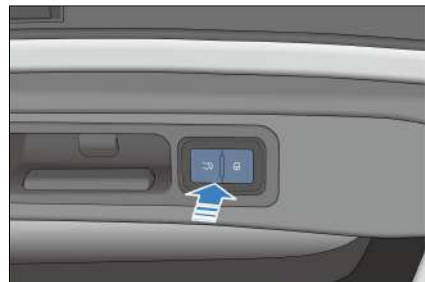

- Druk nogmaals op de knop voor sluiten van de kofferbak om het deksel in de huidige stand te stoppen. Als de knop vervolgens opnieuw wordt ingedrukt, zal de klep in de tegenovergestelde richting bewegen.

Knop voor autovergrendeling



- Wanneer het voertuig is uitgeschakeld, draagt u de smartkey bij u en drukt u op de vergrendelknop om het kofferdeksel te sluiten, het voertuig te vergrendelen en het antidiefstalsysteem te activeren.

! HERINNERING

- Voordat u de kofferbak elektronisch sluit, moet u ervoor zorgen dat portieren, ramen en schuifdak goed gesloten zijn.

Noodontgrendeling van kofferdeksel van binnenuit

1. Verwijder het toegangsklepje van het slot van de kofferruimte van het dekselbekledingspaneel.

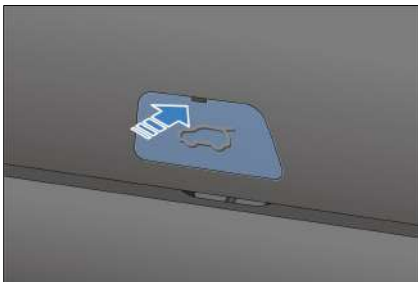

2. Trek aan de hendel 1*/hendel 2* om de kofferklep te ontgrendelen.

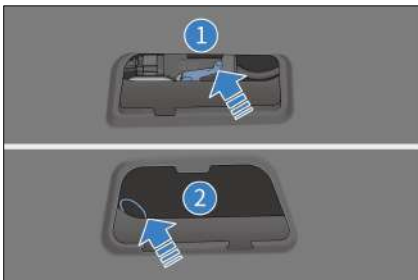

! HERINNERING

- Wanneer het voertuig is uitgeschakeld, kan de klep van de kofferbak in geval van nood van binnenuit worden ontgrendeld.

Hoogte van de kofferbakopening instellen

Open het kofferdeksel handmatig of automatisch in de gewenste stand, houd het in die stand en houd vervolgens de knop op het kofferdeksel langer dan 3 seconden ingedrukt. De luidspreker klinkt gedurende 1 seconde, wat aangeeft dat de openingshoogte succesvol is ingesteld op de huidige positie.

Anti-beknellingsfunctie

- Het elektrisch bedienbare kofferdeksel kan automatisch openen als het tijdens het sluiten door externe kracht wordt belemmerd.
- Het stopt met bewegen wanneer het tijdens het openen wordt belemmerd door externe krachten.

Wanneer de kofferruimte niet automatisch werkt

Sluit de kofferbak handmatig en volledig om deze te herstellen.

Bij het opnieuw aansluiten van de laagspanningsaccu

Sluit de kofferbak handmatig om er zeker van te zijn dat het elektrisch bedienbare kofferdeksel normaal functioneert.

! WAARSCHUWING

Om ernstig letsel te voorkomen, dient u de volgende voorzorgsmaatregelen in acht te nemen:



WAARSCHUWING

- Probeer nooit bewust de anti-inklemmingsfunctie te activeren.
- Zorg ervoor dat u mensen in de buurt waarschuwt voor de beweging van de kofferklep.
- Zorg ervoor dat uw handen en vingers niet in de buurt van de kofferklep zijn wanneer deze wordt gesloten.
- Zorg er bij het openen of sluiten van de kofferbak voor dat de omgeving veilig is.
- Zorg ervoor dat de kofferbak goed gesloten is wanneer het voertuig in beweging is.
- Zorg ervoor dat u ijs of sneeuw uit de omgeving verwijdt voordat u de kofferbak opent, anders kan het deksel weer dichtgaan.
- Zorg dat u de beweging van het deksel niet handmatig verstoort wanneer het wordt geopend of gesloten.
- Houd rekening met eventuele harde wind bij het openen of sluiten van de kofferbak.
- De anti-beknellingsfunctie werkt mogelijk niet als een object net voordat de kofferbak volledig is gesloten wordt geraakt.
- Het deksel kan gaan sluiten voordat het volledig is geopend. Het openen of sluiten van de kofferbak op hellingen is moeilijker dan op een vlakke ondergrond. Houd er rekening mee dat het deksel in dergelijke omstandigheden vanzelf kan bewegen. Controleer voordat u

WAARSCHUWING

- de kofferbak laadt of uitlaadt of het deksel volledig open is en stevig vastzit.
- Afhankelijk van de vorm van het object kan de anti-inklemmingsfunctie uitvallen. Let op dat u uw vingers of iets anders niet bekneld raakt.

Vergrendelen/ontgrendelen met centrale vergrendeling

Vergrendelen/ontgrendelen van de auto met de centrale deurvergrendelingschakelaar

Zie 'Schakelaar bestuurdersportier' in dit hoofdstuk.

Portieren automatisch vergrendelen of ontgrendelen

- Bij voertuigsnelheden boven 8 km/u worden alle deuren automatisch vergrendeld.
- Druk op de START/STOP-knop om het contact uit te schakelen. Vervolgens worden alle deuren automatisch ontgrendeld.

Alle deuren tegelijkertijd vergrendelen/ontgrendelen

- Wanneer de auto niet in de antidiefstalmodus staat, gaat de achtergrondverlichting van de centrale deurvergrendelingsknop aan nadat de auto is vergrendeld, en gaat uit als de auto wordt ontgrendeld.
- Druk op de vergrendelknop van de centrale deurvergrendeling om alle portieren tegelijkertijd te vergrendelen. Op dit moment kan de deur niet van buitenaf worden geopend. Om de deur te openen, trekt

u eenmaal aan de binnenste hendel om de deur te ontgrendelen en trekt u er vervolgens opnieuw aan om de deur te openen.

! HERINNERING

- Alle portieren worden automatisch ontgrendeld bij een krachtige impact, afhankelijk van de intensiteit van de impact en het soort ongeval.

Noodvergrendeling voertuig met mechanische sleutel

- Als de vergrendeling van de middenconsole niet werkt, gebruik dan de mechanische sleutel om het bestuurdersportier te vergrendelen en draai de noodvergrendelknoppen van andere portieren in de vergrendelde stand, en sluit vervolgens deze portieren. Het voertuig gaat naar de vergrendelde toestand en de deuren kunnen niet worden geopend met externe handgrepen.

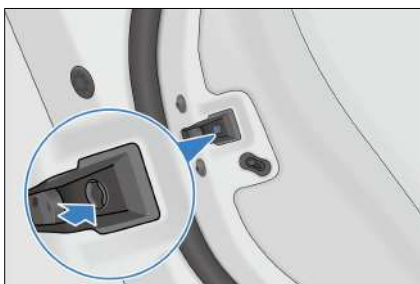

- Om deuren te ontgrendelen, gebruikt u de mechanische sleutel om eerst de bestuurdersdeur te ontgrendelen. Stap vervolgens in de auto, ontgrendel de andere deuren met de portiergrepen aan de binnenkant en trek één keer aan de buitenhandgrepen om deze deuren te openen.

! HERINNERING

- Voorkom dat overmatige kracht de sleutel vervormt of breekt tijdens de operatie.

Slim toegangs- en startsysteem

Gebruik de smartkey om de voertuigdeuren te ontgrendelen of te vergrendelen.

Instapfunctie

Gebruik de smartkey om de voertuigportieren te ontgrendelen of te vergrendelen. (voor meer info, zie 'Vergrendelen/ontgrendelen/lokalisieren van voertuig met smartkey' en 'Vergrendelen/ontgrendelen met microscharakelaar').

Starten

Plaats de smartkey of NFC-key (smartphone) in de telefoonsleuf vooraan in de auto en druk vervolgens op het rempedaal en de START/STOP-knop om de auto te starten. (Zie voor meer informatie 'Het voertuig starten' in het hoofdstuk 'GEBRUIKEN EN RIJDEN'.)

Antenne posities

- ① Detectieantenne interieur
- ② Detectieantenne exterieur

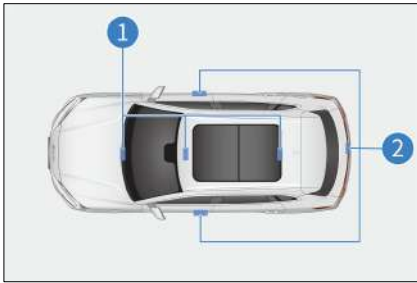

Activeringsgebied

De PEPS-functie treedt alleen in werking wanneer de geregistreerde intelligente sleutel zich in het activeringsgebied bevindt.

- ① Activeringsgebied voor instapfunctie - binnen ongeveer 1 meter van de voorportierhandgreep en de schakelaar van het kofferdeksel aan de buitenkant.
- ② Activeringsgebied startfunctie - in het compartiment.

Als er zich een andere smartkey in de buurt van de smartkey van dit voertuig bevindt, kan het ontgrendelen langer duren dan gebruikelijk. Dit is normaal.



! HERINNERING

Het slim toegangs- en startsysteem werkt mogelijk niet goed wanneer:

! HERINNERING

- Er is een sterk elektromagnetisch veld in de buurt, zoals tv-torens, elektriciteitscentrales en omroepstations.
 - De smartkey wordt meege dragen met een communicatieapparaat, zoals een portofoon of mobiele telefoon.
 - De smartkey staat in contact met of wordt bedekt door een metalen object.
 - Er wordt te snel aan de portiergreep getrokken.
 - De smartkey bevindt zich te dicht bij de portiergreep.
 - Een andere draadloze afstandsbedieningsfunctie wordt in de buurt gebruikt.
 - De batterij is leeg.
 - De smartkey bevindt zich in de buurt van hoogspanningsapparatuur of apparatuur die geluid produceert.
 - De smartkey wordt samen met een andere smartkey of een ander een apparaat dat radiogolven uitzendt gedragen.
 - Zelfs in het activeringsgebied werkt de smartkey in bepaalde posities mogelijk niet normaal (bijvoorbeeld op het dashboard, in het handschoenvak of op de vloer).
- Als het slimme toegangssysteem niet goed werkt en het onmogelijk is om het voertuig binnen te gaan, kan de mechanische sleutel worden gebruikt om het bestuurdersportier te

vergrendelen/ontgrendelen, of kan de draadloze afstandsbediening worden gebruikt om alle portieren te vergrendelen/ontgrendelen.

- Mogelijke oorzaken voor het falen van de normale startfunctie wanneer de 'START/STOP'-knop wordt ingedrukt:
 - Als de intelligente sleutel niet werkt, gaat het waarschuwingslampje van de intelligente sleutel op het instrumentenpaneel branden en geeft het informatiescherm op het instrumentenpaneel een melding weer over de lage SOC van de sleutelbatterij. Het kan zijn dat de batterij-laadstatus van de sleutel is verlopen uit.
 - Start de aandrijfmotor een paar keer in korte tijd. Wacht 10 seconden voordat u het voertuig start.
- Als het PEPS-systeem niet normaal kan werken vanwege een systeemfout, breng dan alle intelligente sleutels naar een officiële BYD-dealer of een erkend servicepunt voor onderhoud.

Batterij laadstatus besparen

- Communicatie tussen de sleutel en het voertuig vindt zelfs plaats wanneer het voertuig geparkeerd staat. Laat de sleutel daarom niet in het voertuig of binnen 2 meter van het voertuig liggen.
- Als de intelligente sleutel lange tijd sterke elektromagnetische golven ontvangt, loopt de batterij snel leeg. De intelligente sleutel moet op een afstand van ten minste 1 meter van de volgende apparatuur worden gehouden:
 - TV-toestel
 - Persoonlijke computer
 - Lader voor mobiele telefoon

- Lichtstandaard
- Fluorescentielamp

Kinderbeveiligingslot

Kinderbeveiligingsloten zijn ontworpen om te voorkomen dat kinderen op de achterbank per ongeluk achterportieren openen. Dergelijke vergrendelingen bevinden zich aan de zijkanten van de linker- en rechterachterdeuren.

De deur kan niet vanuit het voertuig worden geopend terwijl de vergrendeling vergrendeld is. Om deze deur te openen, gebruikt u de deurgreep aan de buitenkant.

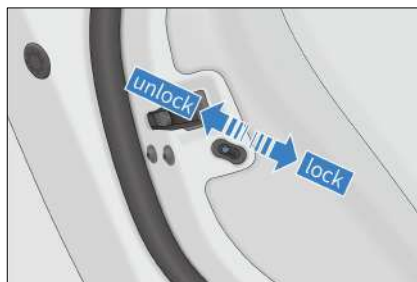

⚠ VOORZICHTIG

- Voordat u gaat rijden, vooral wanneer een kind in het voertuig zit, moet u ervoor zorgen dat de deuren gesloten zijn en dat het kinderbeveiligingslot is ingeschakeld.
- Het juiste gebruik van veiligheidsgordels en het activeren van het kinderbeveiligingslot helpt voorkomen dat de bestuurder en passagiers bij een ongeval uit het voertuig worden gegooid en



VOORZICHTIG

voorkomt ook dat een deur per ongeluk wordt geopend.

Stoelen

Stoelinformatie

- Stel de bestuurdersstoel zo af dat het pedaal, het stuurwiel en de bedieningsknoppen van het dashboard allemaal binnen handbereik van de bestuurder zijn.
- Tijdens het rijden is de meest effectieve beschermende maatregel om de rugleuning rechtop te houden, altijd tegen de rugleuning te leunen en de veiligheidsgordel in de juiste positie te brengen.
- Vouw de achterbank niet in tijdens het rijden.
- Zet de bagage goed vast om te voorkomen dat deze verschuift of beweegt. Plaats bagage niet hoger dan de rugleuning.



WAARSCHUWING

- Zitten op een geklapt rugleuning of op vracht is verboden. Onjuiste zitpositie of onjuist bevestigde veiligheidsgordels kunnen leiden tot ernstig persoonlijk letsel in geval van noodstops of een botsing.
- Plaats geen voorwerpen onder de stoelen. De bestuurder kan de controle over het voertuig verliezen omdat items die daar zijn geplaatst het vergrendelingsmechanisme van



WAARSCHUWING

de stoel beïnvloeden of per ongeluk de hendel voor het afstellen van de stoelpositie omhoog duwen, waardoor de stoel plotseling beweegt.

- Plaats bij het afstellen van de stoel uw hand niet onder de stoel of in de buurt van de bedieningsonderdelen, om te voorkomen dat deze wordt geplet.
- Leun na het afstellen van de rugleuning achterover om te bevestigen dat de rugleuning vergrendeld is. Rugleuningen die niet volledig vergrendeld zijn, kunnen persoonlijk letsel veroorzaken bij een ongeval of een noodstop.
- Leg de rugleuning niet plat tijdens het besturen of meerijden in het voertuig. Dit leidt ertoe dat de schouderband van de veiligheidsgordel niet goed tegen het lichaam bevestigd is. Als gevolg hiervan kunnen u en uw passagiers de gordel raken bij een ongeval, wat ernstig letsel aan de nek of andere lichaamsdelen kan veroorzaken; of u en uw passagiers kunnen uit de heupgordel glijden, wat tot ander ernstig letsel kan leiden.
- Tijdens het rijden is het passagiers ten strengste verboden om in de kofferbak of in een opgevouwen stoel te zitten. Zitten in dergelijke gebieden zonder de juiste beschermende maatregelen kan leiden tot ernstig letsel bij een ongeval of plotseling remmen.
- Stel de stoel niet af terwijl het voertuig in beweging is, omdat



WAARSCHUWING

een onvoorspelbare stoelbeweging op dit moment kan leiden tot verlies van de controle over het voertuig.

- Rijd niet met het voertuig totdat de inzittenden goed op hun plaats zitten.
- Let er bij het neerlaten van de achterbank op dat u de achterhoofdsteun en de voor- en achterpositie van de voorbank controleert om interferentie in het centrale gangpad te voorkomen.



HERINNERING

- Beschadig de veiligheidsgordel niet wanneer u de achterbank opklapt en controleer of de gesp goed in de sleuf voor de gesp op het zitkussen zit.
- Maak de veiligheidsgordels niet vast voordat de stoel is afgesteld.
- Laat een stoel tijdens het afstellen niet tegen een passagier of de bagage botsen.
- Bij het meten van de breedte van het kussen is de voorste en achterste positie van de stoel de laatste positie van de schuifrail en is de rugleuning ontworpen op een hoek van 25°.
- Bij het meten van de breedte van het kussen moet de rugleuning worden aangepast aan de ontwerpstatus (de tweede rij van de hoek van de rugleuning 28°) en moet de schuifrail van de stoel* worden aangepast aan de uiteindelijke positie. Meet

HERINNERING

vervolgens de breedte van het kussen van de stoel als een hele rij voor de stoel die kan worden gescheiden of gecombineerd.

Voorstoelen afstellen

Elektrische afstelling van de voorstoel

De elektrische verstelling van de voorstoel omvat het verstellen van de afstand voor en achter, de hoogte van het zitkussen, de hoek van het zitkussen en de hoek van de rugleuning. Er zijn de volgende aanpassingsmethoden, afhankelijk van de functies waarmee het voertuig in kwestie is uitgerust.

Schakelaar voor het afstellen van de stoelstand

- Beweeg deze schakelaar naar voren of naar achteren om de stoel naar voren of naar achteren te schuiven.
- Trek de voorkant van deze schakelaar omhoog of omlaag om de hoek van het zitkussen aan te passen.
- Trek de achterkant van deze schakelaar omhoog of omlaag om de hoogte van het zitkussen aan te passen.

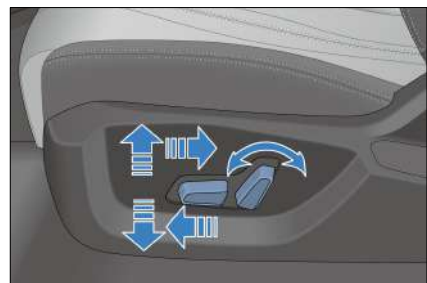

Schakelaar voor het afstellen van de hoek van de rugleuning

Beweeg de schakelaar voor het verstellen van de hoek rugleuning naar voren of naar achteren om de rugleuninghoek aan te passen.

! HERINNERING

- Als u de schakelaar loslaat, wordt de stoel in deze stand gestopt. Plaats niets onder de stoel, omdat dit de werking van de stoel kan verhinderen.

Geheugensysteem

Positie geheugenschakelaar

Om de geheugenfunctie van de stoel te gebruiken, gaat u naar Vehicle Settings (Voertuiginstellingen) → Seat (Stoel) → Seat Adjustment (Stoelaanpassing) op het touchscreen.



Geheugeninstelling functie

- Voorwaarden voor geheugeninstellingen
 - Het voertuig wordt ingeschakeld zonder te rijden.
 - De bestuurdersstoel en zijspiegels zijn in de gewenste stand gezet.

- De bestuurdersstoel en de zijspiegels worden niet bediend.
- Instelmethode geheugen
 - Houd Positie 1 of 2 ingedrukt om de huidige positie op te slaan.

! HERINNERING

- Als de positieknop op de geheugenschakelaar al is ingesteld, wordt deze instelling overschreven.

Activeringsfunctie geheugen

Normale geheugenactivering

- Als het voertuig in P staat en aan de volgende voorwaarden is voldaan, drukt u op stand 1 of 2. Het geheugensysteem van de bestuurdersstoel wordt dan geactiveerd.
 - Het voertuig staat niet in de antidiefstalmodus.
 - Geen snelheid.
 - Stoelinstellingen zijn geïnitieerd.

Automatische functie

- Normale functie
 - Automatisch achteruit: Om gemakkelijk te kunnen verlaten, werkt deze functie ook wanneer het voertuig van 'START' naar 'STOP' schakelt en de bestuurdersdeur wordt geopend.
 - Automatisch vooruit: Wanneer de voertuig van 'STOP' naar 'START' schakelt en de bestuurdersdeur wordt gesloten, zal de stoel automatisch naar voren bewegen naar de stand vóór de laatste uitschakeling als er geen horizontale

positieaanpassing wordt uitgevoerd nadat de functie voor automatisch achteruit is geactiveerd bij de laatste uitschakeling.

- Gebruikersinstelling
 - De functie automatisch vooruit/achteruit bewegen kan worden geannuleerd of hersteld vanaf het touchscreen.

Verwarmings- en ventilatiesysteem*

- Ga naar het snelmenu door de statusbalk vanaf de bovenkant van het touchscreen naar beneden te vegen om de stoelverwarming en ventilatiesystemen in of uit te schakelen.
- Gebruik spraakopdracht om verwarmings- en ventilatiesystemen in of uit te schakelen.
- Ga voor het afstellen naar 'Vehicle Settings' (Voertuiginstellingen) → 'Seats' (Stoelen) → 'Front Seat Vent/Heating' (Ventilatie/verwarming voorstoel) vanaf het touchscreen.



Stoelverwarming

- De stoelverwarmingsfunctie heeft drie modi: 'OFF' (Uit), 'Level I' (Niveau 1) en 'Level 2' (Niveau 2). Elke modus komt overeen met een ander ventilatorsnelheidsniveau.

Stoelventilatie

- De ventilatiefunctie van de stoel heeft drie modi: 'OFF' (Uit), 'Level I' (Niveau

1) en 'Level 2' (Niveau 2). Elke modus komt overeen met een ander ventilatorsnelheidsniveau. De bijbehorende stoelmodule geeft een indicatie door de kleurdiepte te variëren.

Ventilatie- en verwarmingsfuncties kunnen niet tegelijkertijd worden ingeschakeld

- Druk op de ventilatieschakelaar om de ventilator te starten. Als de verwarmingsschakelaar wordt ingedrukt, stopt de ventilator met werken en begint de verwarming te werken.
- Druk op de verwarmingsschakelaar om de verwarming te starten. Als de ventilatieschakelaar wordt ingedrukt, stopt de verwarming met werken en begint de ventilator te werken.

Opklapbare achterbank

Om de rugleuning van de achterbank in te klappen, trekt u de band voor het opklappen van de achterbank omhoog.

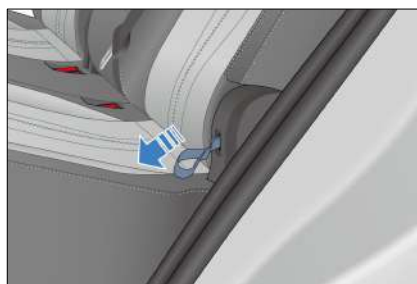

! HERINNERING

- Klap de achterbank op en neer met een gemiddelde snelheid. Klap de rugleuningen niet te snel op of neer om schade aan of niet werken van de

! HERINNERING

achterbank en de veiligheidsgordels te voorkomen.

- Duw bij het omhoog zetten van een achterbank niet hard tegen de rugleuning; anders is de rugleuning voorgespannen en onmogelijk te ontgrendelen.
- Controleer bij het omhoog zetten van een rugleuning of de gespospositie juist is om de gereserveerde opening op de stoel bloot te leggen.
- Klap de bank niet neer wanneer de vergrendeling van de veiligheidsgordel in de gesp is gestoken.

Hoofdsteunen achterbank

1. Omhoog bewegen

Trek de hoofdsteun omhoog naar de gewenste positie in de richting van de stang van de hoofdsteun en laat deze los nadat u een 'klik' heeft gehoord.

2. Omlaag bewegen

Houd de knop voor het instellen van de hoogte van de hoofdsteun ingedrukt om de hoofdsteun in de juiste stand te zetten en laat deze knop vervolgens los.

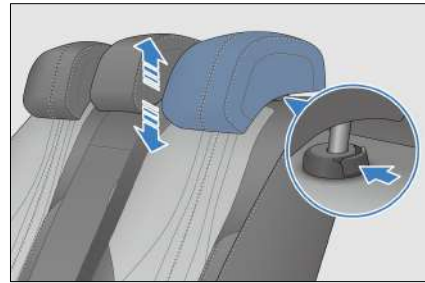

3. Verwijderen

Houd de hoogte-instelknop van de hoofdsteun ingedrukt om de hoofdsteun te verwijderen en laat deze knop dan los.

4. Installatie

Steek de kopsteunstangen in de stangbus met de groeven naar voren gericht. Houd de knop voor het instellen van de hoogte van de hoofdsteun ingedrukt om de hoofdsteun in de juiste stand te zetten en laat deze knop vervolgens los.

! HERINNERING

- Hoofdsteunen beschermen de inzittenden van het voertuig tegen hoofd- en nekletsel. Stel de hoofdsteun zo af dat het midden ervan is uitgelijnd met de achterkant van uw hoofd voor maximale bescherming. Stel de hoofdsteun in op de juiste positie op basis van uw werkelijke lengte.
- Lijn bij het aanpassen van de hoogte van de hoofdsteun de bovenkant van het oor van de inzittende uit met de middenlijn van de hoofdsteun.
- Controleer na het afstellen van de hoofdsteun of deze op zijn plaats is vergrendeld.

! HERINNERING

- Rijd niet met het voertuig zonder hoofdsteunen.
- Bevestig geen voorwerpen aan de hendel van de hoofdsteun.

Stuurwiel

Stuurwiel afstellen

Handmatige afstelling van stuurwiel

Om de positie van het stuurwiel af te stellen, houdt u het vast en doet u het volgende:

- Druk de stuurwielverstelhendel naar beneden om het stuur in de gewenste hoek te kantelen en zet de hendel vervolgens weer in de vergrendelstand.

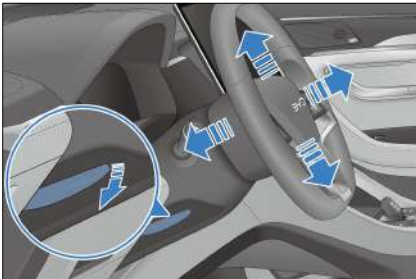

! WAARSCHUWING

- Stel het stuur tijdens het rijden nooit af, omdat dit een risico op verminderde controle over het voertuig met zich meebrengt, wat tot ongelukken kan leiden.

WAARSCHUWING

- Beweeg het stuur na het afstellen op en neer om te controleren of het goed vergrendeld is.

Instellingen modus stuurbeheer

- Het handgevoel van stuurhulp verschilt van persoon tot persoon, en verschillende gebruikers hebben verschillende evaluaties en eisen aan het gevoel.
- Selecteer de modus 'Comfort/Sport' via 'Vehicle Settings' (Voertuiginstellingen) - 'Intelligent Chassis' - 'Power-Assisted Steering Mode' (Modus stuurbeheer) vanaf het touchscreen.

! HERINNERING

- Het is raadzaam de stuurbeheer in de sportmodus te zetten als het stuurwiel licht aanvoelt wanneer het voertuig op hoge snelheid rijdt.

Stuurverwarming

De verwarmingsfunctie van het stuurwiel (optioneel) kan op drie manieren worden geactiveerd:

1. Ga naar  → Vehicle Settings (Voertuiginstellingen) → A/C (Airco) vanaf het touchscreen, tik op Vent/ Heating (Ventileren/verwarmen) en tik op de knop onder het pictogram voor het verwarmen van het stuurwiel. 'ON' (Aan) en 'OFF' (Uit) geven aan dat de functie respectievelijk is geactiveerd en gedeactiveerd.

2. Ga naar het vervolgkeuzemenu en tik op het pictogram voor het verwarmen van het stuurwiel. De functie wordt geactiveerd wanneer het pictogram oplicht en gedeactiveerd wanneer het grijs wordt.
3. Spraakbesturing: Activeer de spraakfunctie om de verwarmingsfunctie van het stuur te activeren/deactiveren.

VOORZICHTIG

- De verwarmingsfunctie van het stuur wordt automatisch uitgeschakeld na 30 minuten, telkens wanneer deze wordt geactiveerd.

Schakelaars

Lichtschakelaars

Draai de knop aan het einde van de lichtschakelaar naar  om alle lampen uit te schakelen (behalve de dagrijverlichting).

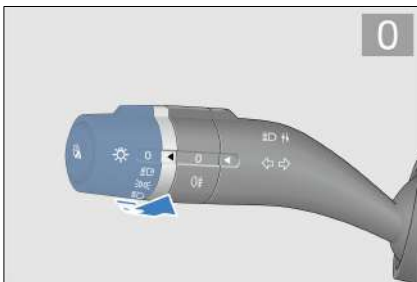

Automatische verlichting

Draai deze knop naar '  '. BCM verzamelt de helderheidswaarde die door

de lichtintensiteitsensor wordt verkregen en schakelt automatisch de positielichten en het dimlicht in/uit.

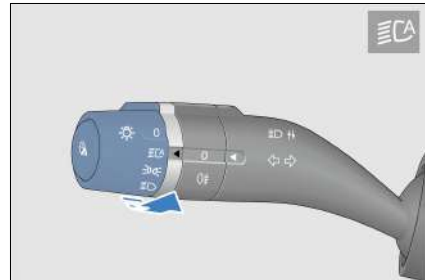

Clearance licht

Draai deze knop naar '  ' om de positielichten in te schakelen.

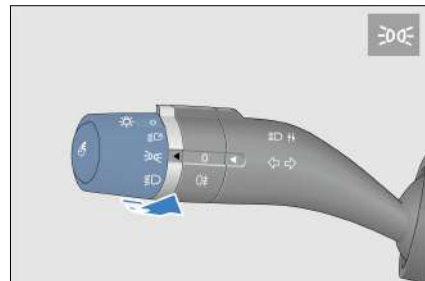

Dimlicht

Draai deze knop naar '  ' om de dimlichten in te schakelen.

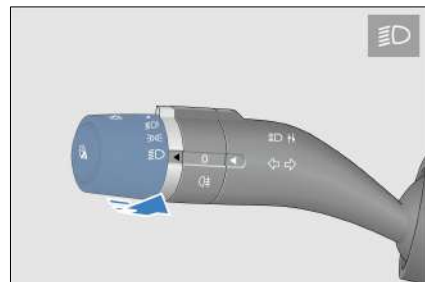

Mistlichten achterzijde

Draai deze knop naar  en draai de mistlichtknop naar  om de mistachterlichten in te schakelen.

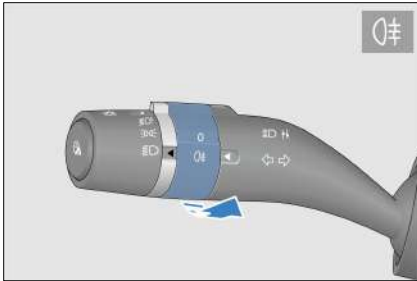

Inhaallicht

Trek de hendel van de lichtschaelaar omhoog (naar het stuur) om in te halen. Laat de hendel los zodat de lichtschaelaar automatisch wordt gereset. Het inhaallicht gaat uit.

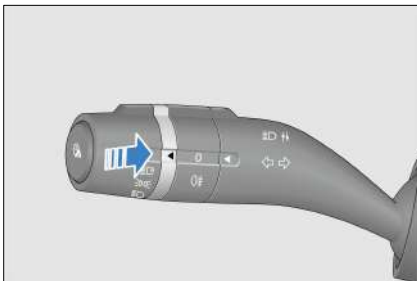

Groot licht

Draai deze knop naar , en duw de lichtschaelaar naar beneden (weg van het stuur) om het grootlicht in of uit te schakelen.

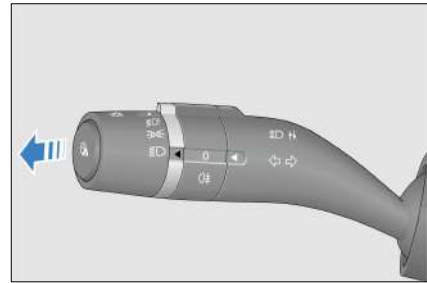

Richtingaanwijzer

- Duw de lichthendel omhoog om een bocht naar rechts aan te geven. De rechter richtingaanwijzer en de bijbehorende indicator op het instrumentenpaneel knipperen.
- Duw de lichtschaelaar naar beneden en de linker richtingaanwijzers en de richtingaanwijzerindicator op het instrumentenpaneel beginnen gelijktijdig te knipperen.

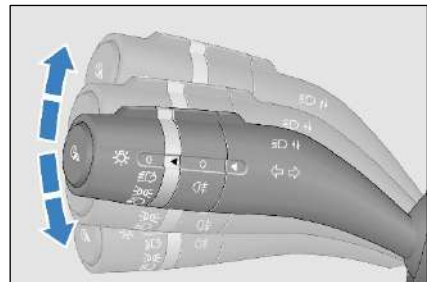



- Nadat de richtingaanwijzers zijn ingeschakeld, knipperen ze continu, zelfs als de lichtschaelaar wordt losgelaten. De richtingaanwijzers gaan automatisch uit nadat het voertuig klaar is met de bocht. Vanwege verschillende rijgewoonten voor bestuurders moet de lichtschaelaar een ronde worden gedraaid om in sommige extreme gevallen te resetten.

Automatisch uit







- Voorwaarden voor het inschakelen van de automatische uitschakelfunctie:

Voorwaarden voor het inschakelen van de automatische uitschakelfunctie:

Deze functie wordt ingeschakeld wanneer de lichtschaakelaar naar de  of  wordt gedraaid en de voeding van 'Start' naar 'Stop' wordt geschakeld.

- Als de automatische uitschakelfunctie is geactiveerd en de bestuurdersdeur is gesloten, schakelt deze functie na 10 seconden automatisch de koplampen en positielichten uit.
- Als de automatische uitschakelfunctie is geactiveerd en de bestuurdersdeur is geopend, schakelt deze functie na 10 minuten automatisch de koplampen en positielichten uit.
- Als de lichtmodus na automatisch uitschakelen verandert, worden de lampen ingeschakeld op basis van de nieuwe status. Als daarna aan de voorwaarden voor het inschakelen van de functie automatisch uitschakelen wordt voldaan, wordt de functie automatisch uitschakelen opnieuw geactiveerd.
- De automatische uitschakelfunctie uitschakelen: Nadat het voertuig is ingeschakeld, wordt de automatische uitschakelfunctie uitgeschakeld en kan de lichtknop normaal worden bediend.
- De automatische uitschakelfunctie schakelt de verlichting uit. Als de antidiefstalstatus wordt geactiveerd en vervolgens gedeactiveerd, worden de lichten automatisch weer ingeschakeld. Als de bestuurdersdeur niet wordt geopend, schakelt deze functie de verlichting na 10 sec. weer uit. Als de deur wordt geopend, schakelt de automatische uit-functie de verlichting na 10 minuten uit.

Functie 'Volg mij naar huis'

- Volg mij naar huis:
 - De verlichtingsvertraging is standaard 10 seconden en kan worden ingesteld op het infotainment-touchscreen. Als de lichtschaakelaar is ingesteld op ,  of , wanneer u het voertuig uitschakelt, vier deuren vergrendelt en het voertuig verlaat, blijven de bijbehorende lichten nog 10 seconden branden (of de ingestelde periode).
- Volg mij naar huis:
 - De verlichtingsvertraging is standaard 10 seconden en kan worden ingesteld op het infotainment-touchscreen. Als de lichtschaakelaar is ingesteld op ,  of , blijven de bijbehorende lichten gedurende 10 seconden branden (of de ingestelde tijdsperiode) wanneer u de auto uitzet, wanneer u de auto ontgrendelt en deze nadert.





VOORZICHTIG



- De duur van de opluchting kan worden gewijzigd via de infotainmentinterface.

Ruitenwisserschakelaar

- Deze hendel wordt gebruikt om de ruitenwissers en sproeiers te bedienen. Deze hendel kan naar vijf niveaus worden verplaatst:
 - ▲ : Wissersmodus hoge snelheid
 - ▲ : LO-niveau

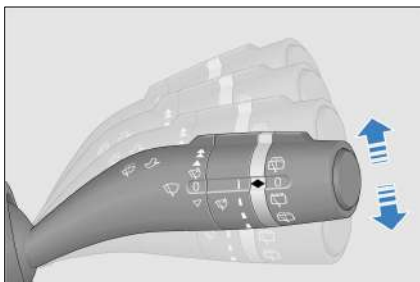
-  : Wissermodus automatisch/Intermitterend
-  : Stop
-  : MIST-niveau



- Om het niveau te selecteren, beweegt u de hendel omhoog of omlaag.
- Bij lage- en hogesnelheidsmodi werkt de wisser continu.
- Om de wissers in de Point-wismodus '  ' te laten werken, trekt u vanuit de stand '  ' aan de hendel. In deze modus werken de ruitenwissers aan de voorzijde op lage snelheid totdat de hendel wordt losgelaten.

Wissermodus automatisch/Intermitterend

- De regensensor regelt automatisch de werking van de ruitenwissers op basis van de regenval en bevindt zich voor de achteruitkijkspiegel tegen de voorruit in de auto.
- Om de automatische ruitenwisserfunctie te activeren, draait u de schakelaar naar de automatische ruitenwissermodus en schakelt u de functie in met de knop 'Automatic Wiper' (Automatische ruitenwisser' via  → Vehicle Settings (Voertuiginstellingen) → Greeting (Begroeting) vanaf het infotainment-touchscreen.

- Om de intermitterende wissermodus te activeren, draait u de schakelaar naar de automatische wissermodus en schakelt u de automatische wisserfunctie uit met de knop 'Automatic Wiper' (Automatische ruitenwisser' via → Vehicle Settings (Voertuiginstellingen) → Greeting (Begroeting) vanaf het infotainment-touchscreen.
- De automatische wisserfunctie heeft vier gevoeligheidsniveaus. Hoe hoger de hendel, hoe hoger de gevoeligheid. Wanneer u de automatische ruitenwisserfunctie gebruikt, wijzigt u de gevoeligheid door de schakelaar aan te passen op basis van actuele regenomstandigheden. Als de wisser te snel reageert op regen, verminder dan de gevoeligheid; als de wisser te langzaam reageert op regen, verhoog dan de gevoeligheid.

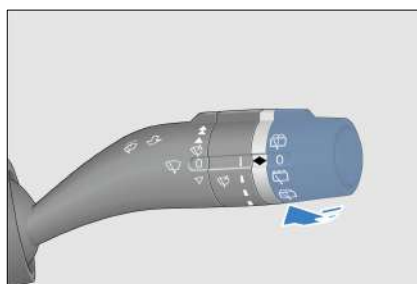

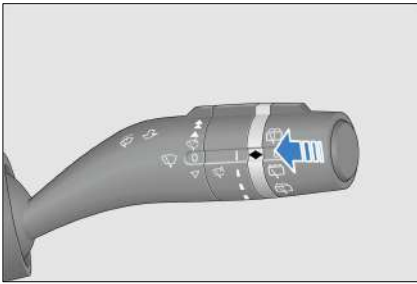

Sproeier voor voorruit

- Om de voorruit te reinigen, trekt u de wisserhendel naar achteren (naar het stuur). In dit geval spuit de sproeier voortdurend water en werkt de wisser tegelijkertijd.
- De voorruit ruitenwisser veegt één keer na de huidige wisactie als de ruitenwisserhendel minder dan 1 seconde wordt ingedrukt, en twee keer als deze langer dan 1 seconde wordt ingedrukt.



Achterruiwiser en sproeier

- Draai de knop aan het uiteinde van de ruitenwischerhendel naar  om de achterruiwiser in te schakelen en naar  om deze uit te schakelen.

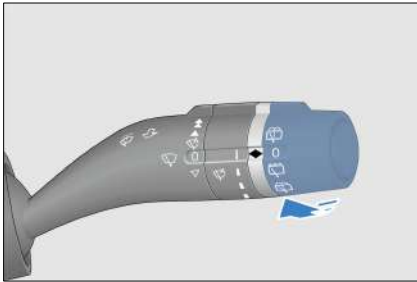

- Draai deze knop naar  om tegelertijd de achterruiwiser en -sproeier te activeren.

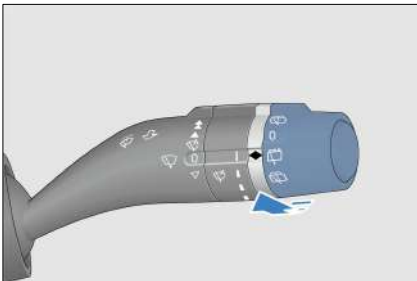

- Draai deze knop naar  en laat los om de achterruiwiser twee keer te laten wissen nadat er sproeierfloestof is gespoten.

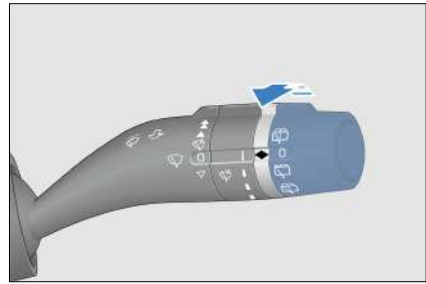

! HERINNERING

- Controleer en reinig de wischerbladen regelmatig.
- Start de wissers niet wanneer de regen net begint, omdat de voorruit niet kan worden gereinigd en regenwater gemengd met zand en stof uw zicht onmiddellijk kan vervagen. Dit zal de rijveiligheid beïnvloeden.
- Gebruik reinigingsmiddel voor glas. Het gebruik van water of een ander soort reinigingsmiddel kan de sproeimotor beschadigen.
- Als de kofferruimte open of niet volledig gesloten is, zal de wisserschakelaar de achterwischer niet besturen totdat de klep gesloten is.

Schakelaargroep bestuurdersportier

- De schakelaar op elke deur kan worden gebruikt om het raam te bedienen.
- De voertuigstroom is AAN of de uitschakelvertraging verloopt niet wanneer de voertuigstroom UIT staat.

Schakelaar elektrisch raam

- De deur linksvoor is uitgerust met vier schakelaars om de vier ramen overeenkomstig te bedienen.
 - Omlaag - druk op de schakelaar
 - Omhoog - trek aan de schakelaar

Automatische bediening

- Omlaag rollen: druk op de knop naar de tweede positie en laat deze los om het venster automatisch omlaag te rollen.

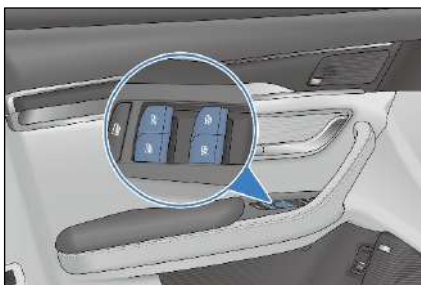

- Omhoog rollen: trek de knop naar de tweede positie en laat deze los om het venster automatisch omhoog te rollen.
- Druk voorzichtig op de knop om de huidige actie te stoppen.

Handmatig rollen

- Omlaag rollen: druk de knop in de eerste positie en houd deze ingedrukt om het venster continu naar beneden te laten rollen.
- Omhoog rollen: trek de knop omhoog naar de eerste positie en houd deze ingedrukt om het venster continu omhoog te rollen.

Anti-beknellingsfunctie

Wanneer het raam wordt geblokkeerd door een persoon of een voorwerp tijdens het oprollen, stopt het en rolt het omlaag om de obstructie te verwijderen.

Initialisatie van anti-beknellingsfunctie

- Als het voertuig is uitgeschakeld en de constante stroom van de loodzuurbatterij wordt losgekoppeld tijdens het bewegen van de ruit, mislukken de automatische raamsluitfunctie en de anti-inklemmingsfunctie en knippert de indicator. De initialisatie wordt als volgt uitgevoerd:
 - Trek de raamschakelaar omhoog en houd deze vast zodat het raamglas de bovenste positie bereikt en daar 0,5 seconden vastloopt.
 - Als de ruit bij modellen die zijn uitgerust met de functie voor sluiten met één druk op de knop dicht bij de bovenste afdichtstrip van de ruit komt en de bovenste ruitrand enige weerstand ondergaat, gaat de ruit weer naar beneden om bekneling te voorkomen.



VOORZICHTIG

- Vergeet niet om de sleutel mee te nemen wanneer u het voertuig met passagiers achterlaat.
- Als de anti-beknellingsfunctie te vaak wordt geactiveerd, kan de oververhittingsbeveiliging van de motor van de regelaar worden geactiveerd.
- Activeer de anti-beknellingsfunctie niet opzettelijk door enig lichaamsdeel tussen de ruit te duwen.
- De anti-beknellingsfunctie werkt mogelijk niet als een object tussen de ruit zit wanneer het bijna volledig is gesloten.

VOORZICHTIG

- Het wordt aanbevolen om contact op te nemen met een officiële BYD-dealer of een erkend servicepunt voor onderhoud als de automatische sluitfunctie of anti-beknellingsfunctie van de ruiten niet normaal werkt.

WAARSCHUWING

- Voordat u ruiten of elektrisch bediende ruiten sluit, moet u controleren of alle inzittenden niet het risico lopen tussen de ruiten te komen of bekneld te raken, om ernstig letsel te voorkomen.
- Alle deuren worden geleverd met schakelaars elektrisch ramen. Om ernstig letsel te voorkomen, moet u passagiers, met name kinderen, eraan herinneren om te controleren of ze niet het risico lopen bekneld te raken door elektrische ramen voordat ze worden geopend/gesloten.

Knop voor ruitvergrendeling

- Wanneer de venstervergrendelingsknop wordt ingedrukt, gaat het rode indicatielampje van venstervergrendeling branden. Alleen de schakelaar aan de bestuurderszijde kan de raamregeling van vier deuren bedienen, terwijl de achterrauwschakelaar de raamregeling niet kan regelen.
- Wanneer deze knop opnieuw wordt ingedrukt, gaat het rode indicatielampje van de

raamvergrendeling uit en keert de achterrauwschakelaar terug naar de normale werking.



Centrale vergrendeling

De deur linksvoor is uitgerust met knoppen voor het vergrendelen en ontgrendelen van alle deuren.

① Vergrendelen

Druk op de centrale vergrendelingsknop. Alle portieren zijn vergrendeld en de rode vergrendelingsindicator gaat branden.

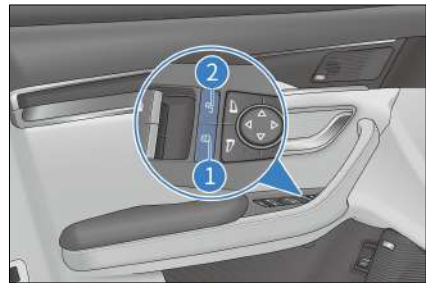

② Ontgrendelen



Druk op de centrale ontgrendelingsknop om alle portieren te ontgrendelen. Zodra de deuren ontgrendeld zijn, gaat het knoplampje uit.

Knop voor het aanpassen van de externe achteruitkijkspiegel

Selectieknop

-  Knop voor het aanpassen van de linker externe achteruitkijkspiegel
-  Knop voor het verstellen van de rechter externe achteruitkijkspiegel

Aanpassingsknop



Druk op deze knop om de externe achteruitkijkspiegels in de juiste positie te zetten.



Elektrische inklapknop voor externe achteruitkijkspiegel



Druk op deze knop om de linker en rechter externe achteruitkijkspiegels tegelijkertijd in te klappen en druk er nogmaals op om ze uit te klappen.

HERINNERING

- Als de achteruitkijkspiegel bevroren is, mag u de controller niet bedienen of het oppervlak van de achteruitkijkspiegel schraperen. Het wordt aanbevolen om een ontdoormiddel te gebruiken.

Tuimelschakelaar kilometer teller

- Druk op de kilometer tellersschakelaar om te schakelen tussen 'Total Mileage' (Totale kilometerstand) - 'Mileage 1' (Kilometerstand 1) - 'Mileage 2' (Kilometerstand 2) - 'Total Mileage' (Totale kilometerstand). De schakelstatus wordt overeenkomstig weergegeven op het instrumentenpaneel.
- Houd TRIP A en TRIP B ingedrukt om de kilometerstand op nul te zetten.

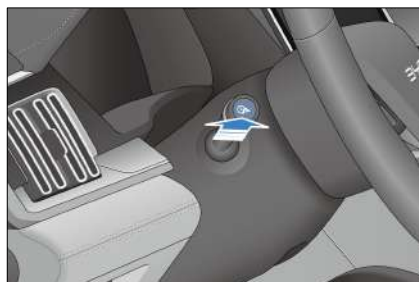



Afstelschakelaar koplamp

Afstelschakelaar koplamp

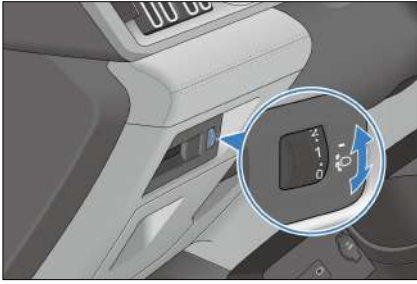
- Druk op deze schakelaar om de hoek van de verticale lichtbundel van de koplampen aan te passen. Nadat de dimlichtbundel is ingeschakeld, werkt deze schakelaar.
- Als de schakelaar voor het afstellen van de koplamp in de stand '0' staat, is de straalhoogte van de koplampen het hoogst; als deze schakelaar in de stand '5' staat, is de hoogte het laagst. Afhankelijk van de behoeften van de bestuurder verandert de straalhoogte van de koplampen wanneer de schakelaar in een bepaalde stand van 0 tot 5 wordt gezet.



Alarmlichtschakelaar

Nadat u op  drukt, beginnen alle richtingaanwijzers te knipperen en knippert de richtingaanwijzerindicator op het instrumentenpaneel synchroon. Druk nogmaals op  om te stoppen met knipperen.

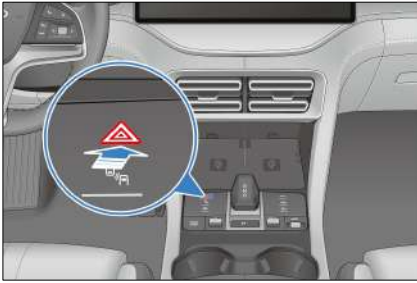

Modus schakelgroep

- Zet de hendel omhoog om de regeneratieve remkracht te vergroten. Trek de hendel omlaag in om standaard regeneratief remmen te activeren.
- Beweeg de hendel omhoog of omlaag en het instrument geeft aan dat de voertuigmodus schakelt tussen de NORMALE modus, de economische modus, de sportmodus en de sneeuwmodus.

- Sneeuwmodus:
 - Deze modus wordt aanbevolen voor robuuste wegen bedekt met een laag losse en gladde stoffen zoals gras, sneeuw, ijs of grind.
 - De tractie-, rij- en rijeigenschappen onder natte en gladde omstandigheden zijn in deze modus geoptimaliseerd. Of u het gaspedaal indrukt, moet zorgvuldig worden overwogen.



VOORZICHTIG

- Het uitschakelen van het elektronische stabiliteitsregelaar-systeem kan helpen als de motorprestaties in zachte sneeuwomstandigheden worden aangetast door de activering van dynamische stabiliteitscontrole. Het elektronische stabiliteitsregelaar-systeem moet opnieuw worden gestart nadat de omstandigheden weer normaal zijn.

Schakelaarsgroep op stuurwiel



Knoppen links

Cruiseschakelaar*



- Het cruise control-systeem in- of uitschakelen.

+ /RES

- Trek de hendel omhoog en druk op deze knop om met een bepaalde snelheid te verhogen; houd deze ingedrukt om de snelheid continu te verhogen.
- Activeer het cruise control-systeem en ga verder naar de eerder ingestelde snelheid.

- /SET

- Trek de hendel omlaag en druk op deze knop om met een bepaalde snelheid te verlagen; houd deze

ingedrukt om de snelheid continu te verlagen.

- Stel de huidige snelheid in op de beoogde cruisesnelheid.

Afstand -



- Pas de volgende afstand tot het voorliggende voertuig aan in de adaptieve cruisecontrol volgens de functie en verlaag één niveau.

Afstand +



- Pas de afstand vanaf het voorliggende voertuig aan in de adaptieve cruisecontrol volgens de functie en verhoog één niveau.

Intelligente cruisecontrol (ICC)-knop



- De ICC in- of uitschakelen. (ACC moet eerst worden geactiveerd.)

HERINNERING

- Zie gedetailleerde informatie over intelligente cruisecontrol* en adaptieve cruisecontrol* in hoofdstuk 4.

Modus PAD-scherm

- Schakelt tussen de liggende en staande modus van de touchscreen van het infotainmentsysteem.

Panoramische weergave

- Wanneer u op de knop panoramische weergave drukt, gaat het infotainmentsysteem naar de panoramische modus.
 - Druk op deze knop om de panoramische weergave in de panoramische modus uit te schakelen en de panoramische weergave in de niet-panoramische modus in te schakelen.

Rechterknoppen

Rolknop

Infotainment

- Rol de rolknop omhoog: verhoog het volume in één stap tot het maximale volume (12 stappen in een cirkel).
- Rol de rolknop omlaag: verlaag het volume in één stap tot het minimumvolume (12 stappen in een cirkel).
- Druk de rolknop naar beneden: dempfunctie.

- De multimedia is nu gedempt. De dempingsstatus kan alleen worden vrijgegeven door op de roller of de dempingschakelaar op PAD te drukken, het aanpassen van het volume kan de dempingsstatus niet vrijgeven.

Instrumentenpaneel

- Rol de rolknop op:
 - Selecteer de secundaire/tertiaire menu-items omhoog in de menumodus van het instrumentenpaneel.
- Rol de rolknop omlaag:
 - Selecteer de secundaire/tertiaire menu-items omlaag in de menumodus van het instrumentenpaneel.



Knoppen links/rechts

Infotainment

- In radiomodus:
 - Druk op  om de vorige radiozender af te spelen.
 - Druk op  om de volgende radiozender af te spelen.
- In USB/Bluetooth-muziek/muziek-APP van derden en andere modi:
 - Druk op  om het vorige nummer af te spelen (tracknummer -1).
 - Druk op  om het vorige bericht te selecteren in de Bluetooth-interfaces voor gespreksgeschiedenis en contactpersonen.
 - Druk op  om het volgende nummer af te spelen (tracknummer +1).
 - Druk op  om het volgende bericht te selecteren in de Bluetooth-

interfaces voor gespreksgeschiedenis en contactpersonen.

Instrumentenpaneel

- In de menumodus van het instrumentenpaneel:
 - Druk op  om naar een linkermenu en de bijbehorende submenu's te schakelen.
 - Druk op  om naar een rechtermenu en de bijbehorende submenu's te schakelen.
- Stel de reservering opladen in:
 - Druk op de  knop om het uur of de minuut te kiezen.

Telefoonknop

- Druk op deze knop om een oproep te plaatsen/ontvangen. (Het infotainmentsysteem wordt gedempt na het indrukken van deze knop.)
- Wanneer het systeem zich in een niet-verbonden Bluetooth-interface bevindt en Bluetooth is losgekoppeld, drukt u op deze knop om het systeem naar de verbonden Bluetooth-interface te laten gaan. Als Bluetooth is verbonden, drukt u op deze knop om het systeem naar de hoofdkiesinterface te laten gaan.
- Als er een nummer wordt ingevoerd in de kiesinterface of een vermelding uit de belgeschiedenis of een contactpersoon wordt geselecteerd, drukt u op deze knop om te beginnen met kiezen.
- Druk op deze knop terwijl u zich onder de hoofdkiesinterface bevindt met Bluetooth verbonden en geen nummerinvoer, zodat het systeem rechtstreeks naar de interface

Uitgaande gesprekken onder de interface Belgeschiedenis kan gaan. Druk er nogmaals op om automatisch het eerste nummer in de interface Uitgaande gesprekken te bellen.

Spraakherkenning

- Druk op deze knop om het infotainment-touchscreen naar de spraakherkenningsinterface te schakelen en de spraakfunctie te realiseren.

Instrumentenclustermenu/retourknop



- Wanneer het instrumentenpaneel zich niet in de menumodus bevindt, drukt u op deze knop om het menu op het instrumentenpaneel weer te geven.
- Wanneer het instrumentenpaneel zich in de menumodus bevindt, drukt u op deze knop om terug te keren naar het scherm op het bovenste niveau of om het menu te verlaten als er geen scherm op een hoger niveau is.
- Druk op het Bluetooth-gespreksscherm om het gesprek te beëindigen.

MODUS-knop

- Modusselectie: Druk op de modusknop om te schakelen tussen media-applicaties, randapparatuur en vooraf geïnstalleerde audio-/video-applicaties van derden.

Claxon

Druk op de pad om de claxon te laten klinken.

VOORZICHTIG

- Druk niet te lang op de claxon, want dan kan deze beschadigd raken.

! HERINNERING

- Neem de verkeerswetgeving in acht en gebruik de claxon alleen wanneer het echt noodzakelijk is.

Schakelaar schuifdak

Het zonnedak kan alleen worden bediend wanneer het voertuig is ingeschakeld of de uitschakelvertraging niet verloopt.

Panoramisch zonnedak

Het zonnedak openen

- Houd de knop voor het openen van het schuifdak ① ingedrukt om het schuifdak handmatig te openen. Laat de knop halverwege los om het zonnedak in de huidige positie te stoppen.
- Druk op de openknop ① van het zonnedak en laat deze onmiddellijk los om het zonnedak te kantelen voor ventilatie. Druk er nogmaals op om het zonnedak automatisch naar de twee derde positie te openen. Druk er nogmaals op om het zonnedak volledig te openen. Druk knop ① of knop ② halverwege in om het zonnedak in de huidige positie te stoppen.



Het zonnedak sluiten

- Houd de sluitknop voor het zonnedak ② ingedrukt om het zonnedak handmatig te sluiten. Laat de knop los om het zonnedak in de huidige positie te stoppen.
- Als het zonnedak is geïnitieerd, drukt u op de zonnedak-sluitknop ② en laat u deze onmiddellijk los om het zonnedak automatisch te sluiten. Druk knop ① of knop ② halverwege in om het zonnedak in de huidige positie te stoppen.

De zonwering openen

- Houd de knop voor het openen van de zonwering ① ingedrukt om de zonwering handmatig te openen. Laat de knop los om de zonwering in de huidige positie te stoppen.
- Druk op de zonnescherm open-knop ① en laat deze onmiddellijk los om de zonwering automatisch te openen. Druk knop ① of knop ② halverwege in om de zonwering in de huidige positie te stoppen.



De zonwering sluiten

- Houd de sluitknop voor de zonwering ② ingedrukt om de zonwering handmatig te sluiten. Laat de knop los om de zonwering in de huidige positie te stoppen.

- Als de zonwering is geïnitieerd, drukt u op de zonneschermsluitknop ② en laat u deze onmiddellijk los om het zonneschermsluitknop automatisch te sluiten. Druk knop ① of knop ② halverwege in om de zonwering in de huidige positie te stoppen.

VOORZICHTIG

- Vermijd bij het openen of sluiten van de zonwering van het schuifdak krachtig contact met het gordijn om schade te voorkomen.

Koppelfunctie zonwering

De zonwering wordt samen met het open zonnedak geopend door de koppeling.

Anti-beknellingsfunctie

Als het sluitingsproces van het zonnedak of de zonwering door iets wordt belemmerd, zal het stoppen en zich iets terugtrekken.

WAARSCHUWING

- Om ernstig letsel te voorkomen, moet u de passagiers, vooral kinderen, eraan herinneren om te controleren of zij niet het risico lopen tussen het zonnedak te komen of bekneld te worden voordat u het opent/sluit.
- Om ernstig of zelfs levensbedreigend letsel te voorkomen, moet u ervoor zorgen dat niemand een lichaamsdeel uit het zonnedak steekt wanneer het voertuig rijdt.

VOORZICHTIG

- Als u het zonnedak probeert te openen bij buitentemperaturen onder 0°C of als het bedekt is met sneeuw of vorst, kan dit schade toebrengen aan het zonnedak of de motor ervan.

Initialisatie

Als het voertuig is ingeschakeld en het signaal geldig blijft en het zonnedak niet is geïnitieerd, probeer dan de volgende handelingen om de instellingen te initialiseren:

1. Houd de schakelaar voor het sluiten van het zonnedak ingedrukt om het zonnedak naar de volledig gesloten stand te laten bewegen en gedurende 400 ms te laten blokkeren. Vervolgens is de initialisatie van het zonnedak voltooid.
2. Houd de openingsknop van het zonnedak ingedrukt om het schuifdak volledig te openen.
3. Houd de sluitknop van het zonnedak ingedrukt om het zonnedak volledig te sluiten.
4. Houd de sluitknop van de zonwering ingedrukt om de zonwering volledig te sluiten.
5. Houd de openingsknop van de zonwering ingedrukt om de zonwering volledig te openen.
6. Houd de sluitknop van de zonwering ingedrukt om de zonwering volledig te sluiten.

VOORZICHTIG

- Houd tijdens het hele initialisatieproces de knop voor het openen of sluiten van het



VOORZICHTIG

zonnedak/zonwering ingedrukt totdat het zonnedak/zonwering volledig is geopend of gesloten.

- Initialiseer het zonnedak en de zonwering afzonderlijk.

Schakelaar noodoproep

E-Call verwijst naar emergency call (noodoproep). Als u op de SOS-knop drukt (duur: $1s \leq t \leq 10s$), wordt er een E-Call geactiveerd als deze knop niet binnen 5 seconden na de eerste druk opnieuw wordt ingedrukt.



- Als gebruikers per ongeluk op de SOS-knop drukken, kunnen ze binnen 5 seconden opnieuw op de SOS-knop drukken om het gesprek te annuleren.
- Als er een airbag wordt geactiveerd of een ernstige botsing wordt gedetecteerd, wordt E-Call automatisch geactiveerd.
- Bij activering maakt het E-Call-systeem automatisch een noodoproep en rapporteert het de minimale set gegevens (minimum set of data, MSD) aan een antwoordpunt voor de openbare veiligheid (public safety answering point, PSAP).



VOORZICHTIG

- Als de SOS-knop langer dan 20 seconden wordt ingedrukt, wordt SOS geacht permanent te zijn kortgesloten (d.w.z. de knop zit vast). In dit geval kan E-Call niet handmatig worden geactiveerd.
- E-Call kan niet handmatig worden geannuleerd nadat deze is geactiveerd. Het blijft actief totdat PSAP ophangt. Als PSAP na 10 opeenvolgende pogingen geen contact kan leggen met de gebruiker, voert het systeem een wachttijd van 60 minuten in voor terugbellen.
- Tijdens het activeren van het E-Call-systeem knippert de indicator snel bij 2 Hz; wanneer het E-Call-systeem normaal werkt zonder enige fout, blijft de indicator AAN; tijdens een spraakoproep die door het E-Call-systeem wordt geactiveerd, knippert de indicator bij 1 Hz; wanneer de spraakoproep eindigt, blijft de indicator AAN; wanneer het GPS-signaal zwak is, knippert de indicator langzaam bij 0,5 Hz en blijft AAN wanneer het GPS-signaal terugkeert naar normaal; wanneer het E-Call-systeem een ernstige fout detecteert, blijft de indicator UIT.

Schakelaar interieurverlichting

Binnenverlichting voorin

Schakel in elke voedingsmodus de binnenverlichting aan door de afdekkingen aan te raken.



Binnenverlichting zijkant

Raak het deksel van de binnenverlichting aan om de verlichting in te schakelen.

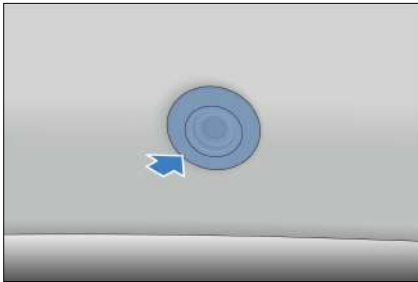

! HERINNERING

- In elke contactstatus, terwijl de optie **PORTIER** is geselecteerd en elk portier wordt geopend, schakelt de interieurverlichting tussen hoge en lage helderheid met aanrakingen van de lichtschakelaar.
- Als het contact is uitgeschakeld en de optie **PORTIER** is geselecteerd, gaat de interieurverlichting uit nadat het portier enige tijd open is gebleven.

Omgevingsverlichting*

De helderheid, kleur en het toepassingsgebied van

omgevingsverlichting kunnen worden aangepast vanaf het touchscreen.

Airbagschakelaar voor passagiers (Passenger Airbag, PAB)

- De airbag kan worden gedeactiveerd als de auto is uitgerust met een schakelaar voor de airbag voor passagiers.
- De schakelaar bevindt zich aan de passagierszijde van het dashboard en is toegankelijk wanneer de deur van de passagier open is.

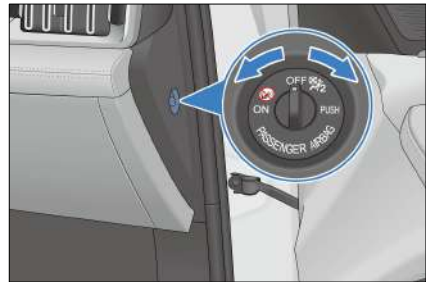

- De indicator van de airbag voor de passagier voorin bevindt zich op het plafond.
- Controleer of de schakelaar in de gewenste stand staat.
- Schakel de airbag voor de passagier voorin in of uit volgens het gebruik van de passagiersstoel voorin:
 - Wanneer de schakelaar op AAN staat, wordt de airbag voor de voorpassagier geactiveerd. het controlelampje 'PASSENGER AIRBAG' (Passagiersairbag) van de voorpassagier brandt continu bij 'ON' (Aan) en  gaat branden, en 'OFF' (Uit) en  zijn uit. De passagiersairbag voorin ontplooft bij

een matige tot ernstige botsing die voldoet aan de noodzakelijke ontplooiingsvoorwaarden.

- Wanneer de schakelaar op UIT staat, wordt de airbag voor de voorpassagier gedeactiveerd. De indicator 'PASSENGER AIRBAG' (Passagiersairbag) brandt continu bij 'ON' (Aan) en  zijn uit, en 'OFF' (Uit) en zijn aan. De passagiersairbag voorin ontplooit niet bij een matige tot ernstige botsing die voldoet aan de noodzakelijke ontplooiingsvoorwaarden.



WAARSCHUWING

- Gebruik nooit een naar achteren gericht kinderzitje op de passagiersstoel voorin met een geactiveerde passagiersairbag. Als u dit niet doet, kan dit leiden tot ernstig persoonlijk letsel of overlijden.
- Als er een volwassene op de passagiersstoel voorin zit, moet de schakelaar van de passagiersairbag op 'ON' (Aan) worden gezet om de passagiersairbag voorin ingeschakeld te houden.
- Als de passagiersairbag voorin ingeschakeld blijft wanneer de passagiersairbagschakelaar uit staat, neem dan onmiddellijk contact op met een officiële BYD-dealer of een erkend servicepunt.



VOORZICHTIG

- Om schade aan het airbagsysteem te voorkomen, mag de PAB-schakelaar alleen



VOORZICHTIG

worden bediend wanneer het contact is uitgeschakeld.

- Het is de verantwoordelijkheid van de bestuurder om te bevestigen dat de PAB-schakelaar zich in de juiste positie bevindt voor de passagier die op de passagiersstoel voorin zit.

04 GEBRUIKEN EN RIJDEN

Opladen/ontladen	88
Accu	108
Richtlijnen voor gebruik.....	114
Starten en rijden	128
Bestuurder-sassistentie.....	136
Andere hoofdfuncties	184

Opladen/ontladen

Oplaad instructies

Veiligheidswaarschuwingen voor opladen

- De laadapparatuur is een hoogspanningsapparaat. Minderjarigen mogen het niet opladen of aanraken. Houd minderjarigen tijdens het opladen uit de buurt van de auto.
- Het opladen kan van invloed zijn op medische of geïmplanteerde elektronische apparaten. Raadpleeg de fabrikant van het apparaat voordat u het oplaadt.
- Laad het voertuig op in een veilige omgeving (uit de buurt van vloeistof, brand of warmtebronnen).
 - Bescherm het oplaadapparaat bij het opladen in de regen tegen binnendringend water.
- Voordat u oplaadt:
 - Zorg ervoor dat de voedingsapparatuur, de oplaadconnector, de oplaadpoort en het oplaadaansluitapparaat vrij zijn van defecten, zoals kabelslijtage, verroeste poorten, gebarsten behuizingen of vreemde voorwerpen in de poorten.
 - Laad het voertuig niet op wanneer de stekker, het stopcontact of de metalen aansluitpunten van de oplaadconnector of -poort loszitten of beschadigd zijn door roest of corrosie.
 - Wanneer er duidelijke vlekken of vocht op de oplader/oplaadpoort en de stekker/uitlaat zitten, veeg

deze dan af met een droge, schone doek om ervoor te zorgen dat de verbinding droog en schoon is.

- Neem de volgende voorzorgsmaatregelen in acht wanneer het voertuig wordt opgeladen om ernstig persoonlijk letsel te voorkomen:
 - Raak de oplaadpoort niet aan.
 - Laad het voertuig niet op of raak het niet aan bij onweer, omdat een blikseminslag schade aan de laadapparatuur en persoonlijk letsel kan veroorzaken.
- Gebruik alleen gecertificeerde laadapparatuur die specifiek is ontworpen voor elektrische voertuigen en in overeenstemming is met de toepasselijke nationale normen:
 - Wijzig, demonteer of repareer de oplaadapparatuur en poorten niet om oplaadstoringen en brand te voorkomen.
 - Niet-gecertificeerde producten zijn ten strengste verboden.
- Zorg ervoor dat uw handen goed droog zijn voordat u oplaadt.
- Als er tijdens het opladen iets abnormaals in de auto of de laadapparatuur wordt aangetroffen, stop dan onmiddellijk en neem contact op met een officiële BYD-dealer of een erkend servicepunt..
- Neem altijd de volgende voorzorgsmaatregelen voor het opladen in acht om schade aan het voertuig te voorkomen:
 - Schud de oplaadconnector niet, anders kan de oplaadpoort van het voertuig beschadigd raken.

- Laad het voertuig niet op bij onweer, want een blikseminslag kan schade aan het voertuig veroorzaken.
- Open de motorkap niet voor onderhoud tijdens het opladen.
- Koppel de laadapparatuur na het opladen niet los met natte handen of terwijl u op een nat oppervlak staat.
 - Controleer voordat u gaat rijden of de laadapparatuur is losgekoppeld van de laadpoort en of de deur van de laadpoort is gesloten.

Compatibiliteit van auto en laadinfrastructuur

- De labels bevinden zich op de laadaansluiting van het voertuig, componenten van de lokale laadinfrastructuur (laadstations, laadpunt) en op de laadkabel.

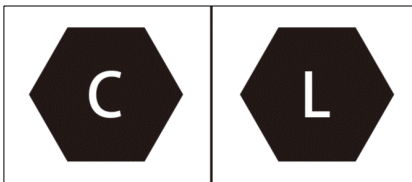

- De labels verwijzen naar gestandaardiseerde laadsystemen in overeenstemming met DIN EN 62196.

Voorzorgsmaatregelen bij het opladen

- Wanneer de laadstatusbalk op het instrumentenpaneel rood wordt, is de hoogspanningsaccu bijna leeg. Laad het onmiddellijk op, anders wordt de levensduur van de hoogspanningsaccu verkort.
- Draagbare wisselstroomlader voor huishoudelijk gebruik verwijst naar opladen met een wisselstroomlaadadapter (aangeduid

als 3-7 connector) die op het voertuig is uitgerust. Het wordt aanbevolen om speciale AC-lijnen en stopcontacten van 220 V - 240 V AC te gebruiken om lijnschade en trippen als gevolg van opladen met hoog vermogen te voorkomen, wat een negatieve invloed kan hebben op andere apparatuur.

- Voorzorgsmaatregelen om schade aan oplaadapparatuur te voorkomen:
 - Sla niet op de laadapparatuur en voorkom mechanische schade door vallen of botsen.
 - Plaats de laadapparatuur niet in de buurt van verwarmingen of andere warmtebronnen.
- Voordat u oplaadt:
 - Zorg ervoor dat de oplaadconnector en de oplaadpoort vrij zijn van vreemde voorwerpen en dat de beschermkap van de oplaadconnector niet losraakt of vervormt.
 - Houd de oplaadconnector met één hand vast, lijk de connector uit met de oplaadpoort en duw deze naar binnen, waarbij u ervoor zorgt dat ze goed zijn aangesloten.
- Wanneer het opladen is voltooid:
 - Stop eerst met opladen en zorg ervoor dat de oplaadpoort ontgrendeld is.
 - Houd de oplaadconnector met één hand vast en verwijder de connector.
 - Forceer de laadconnector er niet uit terwijl de laadpoort vergrendeld is, anders kan de laadpoort beschadigd raken.

- AC- of DC-opladen is beschikbaar in elke voedingsmodus. Om de veiligheid te garanderen, wordt aanbevolen om het voertuig uit te schakelen voordat u het oplaadt.
- Voorzorgsmaatregelen:
 - De airco kan normaal worden gebruikt terwijl het voertuig wordt opgeladen. Om het laadvermogen te garanderen, wordt aanbevolen om de airco niet in te schakelen.
 - De auto moet in een geventileerde ruimte worden geparkeerd en er mag zich geen inzittende binnenin bevinden tijdens het opladen.
 - Tijdens het opladen wordt de geschatte resterende tijd tot volledig opladen weergegeven op het instrumentenpaneel. De resterende tijd voor een volledige lading kan variëren afhankelijk van verschillende omstandigheden zoals temperatuur, laadstatus en oplaadfaciliteiten.
 - Het is normaal dat het instrumentenpaneel 'Calculating' (Berekenen) weergeeft voordat het opladen eindigt.
 - Het voertuigstelsel stopt automatisch met opladen wanneer de hoogspanningsaccu volledig is opgeladen.
 - Wanneer het opladen van de gelijkstroom is voltooid, schakelt u de laadpaal uit en koppelt u vervolgens de laadconnector los. Wanneer het opladen van draagbare AC-apparaten voor huishoudelijk gebruik is voltooid, koppelt u de oplaadconnector van het voertuig los en haalt u vervolgens de stekker uit het stopcontact.
 - Wanneer het opladen is voltooid en de oplaadconnector is losgekoppeld, moet u ervoor zorgen dat de dop en het klepje van de oplaadpoort gesloten zijn, anders kunnen water of vreemde materialen de poort binnendringen en het normale gebruik beïnvloeden.
- Zorg ervoor dat de laadapparatuur is losgekoppeld voordat u het voertuig start. Als het vergrendelingsmechanisme van de laadapparatuur niet volledig is ingeschakeld, kan het voertuig in een versnelling rijden, wat kan leiden tot schade aan zowel de laadapparatuur als het voertuig.
- Als het voertuig lange tijd niet wordt gebruikt, wordt aanbevolen de hoogspanningsaccu elke 3 maanden op te laden om de levensduur te verlengen.
- Als de klep van de oplaadpoort bevroren is door het weer of om andere redenen, forceer hem dan niet open.
- Overmatige en onvoldoende temperatuur kan het opladen van het voertuig verhinderen.
 - In het geval van opladen bij lage temperaturen kan het temperatuurregelsysteem de laad efficiëntie van de accu en de algehele laadprestaties verbeteren.
 - In het geval van DC-laden bij lage temperaturen onder een hoge laadstatus, is de laadstroom laag vanwege de lage temperatuurkenmerken van de accu. Daarom wordt aanbevolen om het voertuig bij een lage temperatuur op te laden onder een lage laadstatus om de laadsnelheid te verbeteren.

- Bij AC-laden bij lage temperatuur begint het temperatuurregelsysteem de laadcapaciteit te verbeteren. Dit resulteert in een groter energieverbruik en een langere laadtijd in vergelijking met DC-laden, wat binnen ontwerpoverwegingen valt.
- In een omgeving met lage temperaturen wordt aanbevolen het voertuig onmiddellijk na gebruik op te laden. Dit kan ervoor zorgen dat de accutemperatuur relatief hoog blijft, waardoor de laadprestaties worden verbeterd.
- Het inschakelen van de airco tijdens het opladen bij lage temperatuur kan de prestaties van het accutemperatuurregelsysteem en de laadcapaciteit beïnvloeden.
- In het geval van DC-opladen met hoog vermogen bij hoge temperaturen, kunnen de prestaties van het regelsysteem accutemperatuur worden beïnvloed door de airco in het passagierscompartiment en kunnen de oplaadprestaties afnemen, wat resulteert in een langere oplaadtijd. Om de laadefficiëntie te garanderen, wordt aanbevolen om de airco tijdens het opladen uit te schakelen.
- In warme gebieden wordt aanbevolen het voertuig op te laden op een koele en geventileerde plaats.
- Wanneer de verwarmings- of koelfunctie tijdens het opladen is ingeschakeld, is het normaal dat zowel de laadtijd als het stroomverbruik iets toenemen.

- Tijdens het laden kan de accukoeling starten en werken de compressor, ventilator en andere componenten indien nodig. Het is normaal dat er wat geluid onder de motorkap is.
- Wanneer de accukoeling of -verwarming tijdens het opladen wordt geactiveerd, is het normaal dat het laadvermogen dat door het instrumentenpaneel wordt weergegeven gedurende korte tijd afneemt of fluctueert.
- Voordat het opladen voltooid is, wordt de accuvellering voor een langere levensduur van de accu geactiveerd en waardoor de oplaadtijd langer kan zijn.

Oplaadmethode

De puur elektrische auto wordt aangedreven door elektrische energie afkomstig van de hoogspanningsaccu. Om te voorkomen dat onvoldoende vermogen van de hoogspanningsaccu de rijervaring van de auto beïnvloedt, is het van groot belang om de auto op tijd op te laden en het stroomverbruik in te schatten voordat u gaat rijden.

Laadmethode auto:

1. Mode 2-oplaadkabel gebruiken
2. AC-opladen met oplaadpaal
3. Opladen met DC-oplaadpalen



VOORZICHTIG

- De oplaadtijd van een hoogspanningsaccu varieert afhankelijk van de oplaadmodus, de huidige laadstatus, realtime temperatuur, onderhoudstijd, omgevingstemperatuur en andere factoren.

Oplaadmethode

1. Laden met reservering (laad het voertuig op op het door de gebruiker ingestelde tijdstip): Ga vanaf het touchscreen naar 'Reservation Charging' (Laden met reservering) via 'New Energy' (Nieuwe Energie) - 'Charging Settings' (Oplaa-instellingen) om de start- en eindtijd van het opladen te selecteren.
2. Direct opladen (opladen begint onmiddellijk nadat de verbinding met de oplaadpoort is gemaakt of relevante handelingen)

Slim opladen

Slimme oplaadfuncties dekken het rijden en opladen met reserveringen.

- De oplaadmodus instellen:
 - Tik op het pictogram van de slimme oplaadapp op de startpagina van het touchscreen voor infotainment.



Ga naar → New Energy (Nieuwe energie) → Charging Settings (Laadinstellingen); of

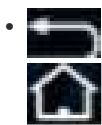

Tik op / om het slimme laadscherm te verlaten.

Laden met reservering

Het voertuig schakelt standaard over op de modus voor direct opladen bij het verlaten van de fabriek. De gebruiker kan deze overschakelen naar het laden met reservering en de gewenste starttijd instellen.

- Tik op de AAN-knop voor het laden met reservering, stel de begintijd, eindtijd en herhaalcyclus in en tik op 'OK' om de instellingen op te slaan.
- Als het laden met reservering met succes is ingesteld en de laadconnector is aangesloten of het voertuig is uitgeschakeld door de START/STOP-knop tijdens de wachttijd voor het opladen, geeft het touchscreen voor infotainment een melding dat de huidige modus het laden met reservering is. De gebruiker kan naar behoefte overschakelen naar de modus voor direct opladen.
- Om de verbindingsherinnering voor de oplaadconnector en/of de uitschakelherinnering uit te schakelen, gaat u naar 'Reservation Charging Reminder' (Herinnering laden met reservering) nadat u op het pictogram voor de reserveringsoplaadinstelling heeft getikt.

Reservering rijden

Schakel de reserveringsrijfunctie in om de reistijd van tevoren in te stellen. Wanneer de vooraf ingestelde tijd is bereikt, kunnen de binnentemperatuur en de batterijtemperatuur de optimale status voor verplaatsing bereiken.

- Tik op de AAN-knop om te reserveren. Stel de gewenste rijtijd en herhaalcyclus in (eenmaal/elke dag/aangepast) en pas tijdvakken aan met gereduceerde elektriciteitsstarieven. Tik op 'OK' om de instellingen op te slaan.



VOORZICHTIG

- De functies voor het rijden en laden met reserveringen zijn niet

⚠ VOORZICHTIG

beschikbaar wanneer de laadstatus van de batterij te laag is.

- Wanneer de reservering rijden is ingeschakeld, kan de voorverwarming van de accu intelligent worden geactiveerd in een koude omgeving, zelfs zonder dat de laadconnector is aangesloten. Dit leidt echter tot het verbruik van wat batterijvermogen.
- De pop-upprompt van 'Switch to instant charging' (Overschakelen naar direct opladen) is alleen van toepassing op het huidige reserveringstarief. Om alle reserveringen te annuleren, tikt u op de knop UIT voor het laden met reservering op het touchscreen.
- Alleen AC-laden is toegestaan voor het laden met reservering.
- Reservering rijden ondersteunt geen DC-laden.
- De reserveringsrijfunctie is alleen beschikbaar als de laadstatus van de batterij relatief hoog is.
- De motorkap moet gesloten blijven om deze functie te kunnen gebruiken.

Voorverwarmen batterij

Om de functie voor het voorverwarmen van de batterij in of uit te schakelen, opent u het scherm [Battery Preheating (Voorverwarmen batterij)] vanuit

Settings (Instellingen) van de BYD-APP. Deze functie wordt gebruikt om de hoogspanningsbatterij te verwarmen.

-  Het scherm [Battery Preheating (Voorverwarmen batterij)] toont het verwarmingspictogram, de batterijtemperatuur, de verwarmingsstatus en de geschatte duur.
- Tegelijkertijd moet aan de volgende voorwaarden worden voldaan om het voorverwarmen van de batterij te activeren:
 1. De huidige batterijtemperatuur is laag.
 2. Het voertuig bevindt zich niet in de opstartstatus.
 3. De huidige resterende laadstatus is voldoende.
 4. Het voertuig wordt niet DC opgeladen.
 5. Er zijn geen abnormale omstandigheden.

⚠ VOORZICHTIG

- Open de motorkap niet wanneer u deze functie inschakelt.
- Het activeren van deze functie resulteert in het verbruik van enige batterijstroom. Voor een comfortabele rijervaring dient u ervoor te zorgen dat de laadstatus van het voertuig voldoende is.

Diagnose algemene laadfout

Foutstatus	Mogelijke oorzaken	Oplossingen
Opladen niet beschikbaar: fysieke verbinding voltooid maar opladen niet gestart	De hoogspannings-accu is volledig opgeladen	Het opladen wordt automatisch gestopt als de hoogspanningsaccu volledig is opgeladen.
	Temperatuur van hoogspannings-accu onder -30 °C of boven 60 °C	Zet het voertuig in een omgeving met de juiste temperatuur en laad het op wanneer de temperatuur normaal wordt.
	Overmatige ontlading van de 12V-batterij	Vervang de laagspanningsaccu.
	Storing oplaadapparatuur	Controleer of de stroomindicator voor laadapparatuur normaal is of dat er geen andere aanwijzingen zijn over afwijkingen. Vervang anders de laadapparatuur of neem contact op met de leverancier van de laadapparatuur.
	Voertuigdisplay heeft storing.	Als het waarschuwinglampje voor een storing in de aandrijflijn op het instrumentenpaneel brandt of als er een melding over een storing in het laadsysteem wordt weergegeven, stop dan onmiddellijk met opladen en neem contact op met een erkende BYD-dealer of garage.
Opladen onderbroken	Netstroomuitval	Langdurige stroomuitval zonder herstel, het opladen kan worden beëindigd; na een korte periode van stroomuitval, als het voertuig niet in het laadproces is opgenomen, kan het opnieuw worden gestart volgens het laadproces dat door het laadstation wordt gevraagd of kan de laadapparatuur opnieuw worden geplaatst om het opladen opnieuw te starten.
	Oplaadkabel is niet goed aangesloten	Controleer of de oplaadaansluitkabel niet losjes is aangesloten.
	De temperatuur van de accu is te hoog of te laag	Als het cluster aangeeft dat de functie van het elektronisch voertuig beperkt is, stopt het opladen automatisch en start het opnieuw nadat de accutemperatuur weer normaal is.

Foutstatus	Mogelijke oorzaken	Oplossingen
	Storing in voertuig of apparatuur	Controleer of er een storingsmelding is voor apparatuur of het voertuig en neem indien nodig contact op met een officiële BYD-dealer of een erkend servicepunt.
	Onbedoeld activeren van sleutel, microschakelaar of vensterbesturings schakelaar	AC-opladen: In dit geval wordt het opladen 30 seconden onderbroken en hervat.

Opladen

- Controleer voor het opladen:
 - Controleer het oplaadapparaat op afwijkingen zoals gebarsten behuizing, versleten kabel, roestige stekker of vreemde materialen.
 - Laad niet op wanneer de oplaadaansluiting niet stevig meer is.
 - Zorg ervoor dat de poort vrij is van vloeistoffen of vreemde voorwerpen en dat de metalen aansluitingen niet roestig of gecorrodeerd zijn.
- In elk van deze gevallen niet opladen. Anders kan persoonlijk letsel optreden als gevolg van kortsluiting of elektrische schokken.

Huishoudelijk draagbaar AC-opladen

1. Beschrijvingen van de apparatuur

- Het AC-laadapparaat is een oplaadapparaat dat met het voertuig wordt meegeleverd en dat het voertuig verbindt met de standaard 230V 50Hz 10A eenfasige tweetraps aardingsaansluiting om op te laden.
- Het stopcontact moet een stopcontact voor huishoudelijk gebruik zijn dat voldoet aan de relevante Europese normen om schade aan het circuit en uitschakeling als gevolg van opladen met hoog vermogen te voorkomen, zodat het normale gebruik van andere apparatuur niet wordt beïnvloed.



- Het bestaat uit een stekker (die voldoet aan de Europese normen), een oplader, een beschermkap voor de stekker/oplader en een aansluitkabel, die 3-naar-7-adapter wordt genoemd. De stekker wordt aangesloten op een standaard stopcontact en de oplaadconnector op de oplaadpoort van het voertuig.
- Specificaties van de apparatuur: 230 V AC 50Hz 10A
- Oplaadtijd: raadpleeg de melding over de oplaadtijd op het instrumentenpaneel.



HERINNERING

- Het wordt aanbevolen om contact op te nemen met een officiële BYD-dealer of een erkend servicepunt of lokale elektricien om een geschikte voeding te selecteren volgens de vereisten van de laadapparatuur.
- Aardingsinstructies voor laadapparatuur: De apparatuur moet goed geaard zijn. In geval van storing of schade aan de apparatuur zorgt de aardingskabel voor een minimale impedantie voor de ontlading van het circuit en vermindert zo het risico op elektrische schokken. De apparatuur wordt geleverd met een aardingskabel die het

**HERINNERING**

aardingspunt verbindt met dat van de stekker, die moet overeenkomen met een correct geïnstalleerd en goed geaard stopcontact.

**VOORZICHTIG**

- De oplaadkabel mag tijdens het opladen niet in een spiraal worden geplaatst, omdat dit de warmteafvoer beïnvloedt.
- Zie de oplaadinstructies voor specifieke voorzorgsmaatregelen voor opladen.

**WAARSCHUWING**

- Zie 'Oplaadinstructies' voor veiligheidswaarschuwingen voor opladen.
- De hoogst toegestane bedrijfstemperatuur voor het product is 50 °C. Bewaar het product op een koele en droge plaats wanneer het niet in gebruik is.
- Plaats de apparatuur tijdens het opladen niet in de kofferruimte, onder de voorkant van het voertuig of in de buurt van de banden.
- Voorkom bij gebruik van de apparatuur dat deze door het voertuig wordt overreden, valt of wordt vertrapt.
- Laat de apparatuur nooit vallen en verplaats deze nooit door direct aan de kabel aan te

**WAARSCHUWING**

trekken. Wees voorzichtig bij het verplaatsen van de apparatuur.

- Het is ten strengste verboden om de oplaadapparatuur en de bijbehorende poorten te wijzigen, demonteren of repareren.
- Extra draden of adapters/connectors worden niet aanbevolen. Als een extra adapter nodig is, kies dan een geschikte kabeldiameter ($\geq 1,5 \text{ mm}^2$) en de adapter- of stekkerparameters moeten voldoen aan de vereisten.
- Gebruik de laadapparatuur nooit als de kabel van de huishoudelijke stekkerdoos zacht wordt, als de kabel van de oplaadconnector versleten is, als de isolatielaag gebarsten is of in geval van andere schade.
- Gebruik de apparatuur nooit als de laadstekker, stekker of stekkerdoos is losgekoppeld, gebroken of als er tekenen van oppervlaktebeschadiging zijn.

2. Oplaadinstructies

- Ontgrendel en open het klepje van de oplaadpoort en open vervolgens de dop van de oplaadpoort:
- Ontgrendel de deur van de oplaadpoort: Ontgrendel het voertuig en druk op de laadpoortdeur om deze te openen.

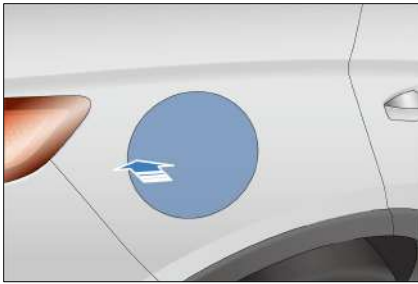

- Open de beschermkap van de oplaadpoort.

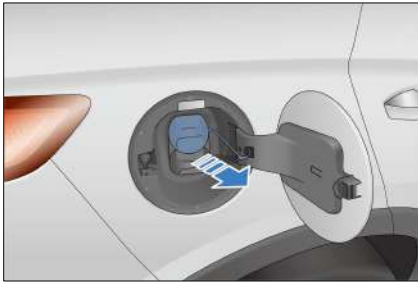

- Sluit de voedingspoort aan:
 - Steek de 3-tot-7-voedingsstekker in het stopcontact, de indicator is rood en blijft branden. Als het voertuig detecteert dat de oplaadaansluiting voltooid is, blijft het groene lampje branden.

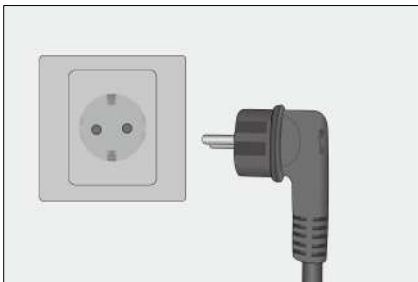

- Sluit de oplaadpoort van het voertuig aan:
 - Steek de oplaadconnector (3-naar-7-adapter) in de poort en zorg ervoor dat deze goed vastzit.

- Zodra de lader correct is aangesloten, gaat het indicatielampje voor de oplaadaansluiting op het instrumentenpaneel branden. De oplaadindicator van de 3-naar-7-adapter knippert (groen).

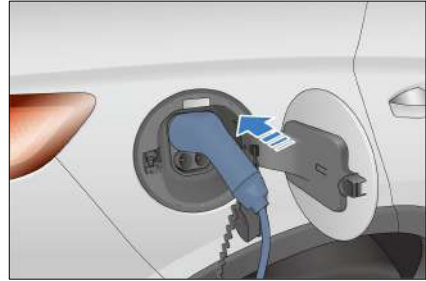

- Tijdens het laadproces worden de relevante laadparameters en de laadanimatie weergegeven op het instrument.
 - Ga vanaf het touchscreen naar 'Reservation Charging' (Laden met reservering) via 'New Energy' (Nieuwe Energie) - 'Charging Settings' (Oplaa-instellingen) om de start- en eindtijd van het opladen te selecteren.

3. Instructies voor het stoppen met opladen

- Stoppen met opladen:
 - Wanneer het voertuig volledig is opgeladen, eindigt het opladen automatisch .
 - Om daarvoor te stoppen met opladen, gaat u naar de volgende stap.
- Koppel de lader los van de oplaadpoort:
 - Als het antidiefstalslot is uitgeschakeld, drukt u op de ontgrendelknop op de sleutel of

drukt u op de microscharakelaar van de deurgreep (wanneer de sleutel zich in de buurt bevindt) en trekt u vervolgens de laadconnector eruit binnen 30 seconden.

- Als het antidiefstalslot actief is, drukt u op de ontgrendelknop op de sleutel of drukt u op de microscharakelaar van de deurgreep (wanneer de sleutel zich in de buurt bevindt) en trekt u vervolgens de laadconnector eruit binnen 30 seconden.



! HERINNERING

- Om het voertuig te ontgrendelen, drukt u op de ontgrendelknop op de sleutel (tijdens het opladen met de versnelling OFF) of op de microscharakelaar op de portiergreep (wanneer de sleutel zich in de buurt bevindt).
- Ontgrendel de auto om de antidiefstalslot uit te schakelen voordat u de laadaansluiting eruit trekt. De stekker moet binnen 30 seconden worden uitgetrokken, anders wordt de poort weer vergrendeld.
- U kunt het antidiefstalslot activeren op het infotainment-touchscreen, zoals beschreven in

! HERINNERING

'Antidiefstalvergrendeling van de oplaadpoort' in dit hoofdstuk.

- Als de oplaadconnector niet kan worden verwijderd na het ontgrendelen, probeer dan nog een paar ontgrendelpogingen. Als dat niet werkt, probeer dan het ontgrendelen in een noodgeval. Zie voor de bedieningsprocedure 'Ontgrendelen van de laadpoort in noodgevallen' in 'Controlefunctie van de laadpoort' voor meer info.
- Tijdens het opladen wordt de geschatte resterende tijd tot volledig opladen weergegeven op het instrumentenpaneel. De resterende tijd voor een volledige lading kan variëren afhankelijk van verschillende omstandigheden zoals temperatuur, laadstatus en oplaadfaciliteiten.
- Het opladen met reservering kan niet worden gebruikt als de acculading te gering is.
- Wanneer het voertuig is uitgerust met een DC-laadboostermodule, zal het stroomverbruik op de laadpaal van het laagspanningsplatform toenemen in vergelijking met dat op de laadpaal van het hoogspanningsplatform, en de laadefficiëntie van het voertuig zonder DC-laadboostermodule zal met 1% tot 2% afnemen.
- Door per ongeluk te ontgrendelen, wordt het opladen 30 seconden onderbroken.

- Koppel de voedingsstekker los.

- Sluit de oplaadpoortdop en de poortklep.
- Plaats de 3-naar-7-adapter in de opbergtas en plaats deze op het deksel van de bagageruimte.

Driefasig AC-laden met laadpaal

1. Beschrijvingen van de apparatuur

Driefasige AC-laadbox

- Laad het voertuig op met de laadbox. Zie de gebruikershandleiding of relevante instructies voor het gebruik van de laadapparatuur.
- Specificaties van de apparatuur: 400V AC 50HZ 16A
- Driefasige AC-laadbox: Bestaat uit een laadbox, een laadstekker en een aansluitkabel. Zie de gebruikershandleiding van de oplaadoos voor informatie over de stroomonderbreker en de noodstopschakelaar.



Driefasige AC-laadpaal

- Gebruik driefasige AC-oplaadpalen in openbare gebieden om het voertuig op te laden. Aangezien sommige laadpalen niet zijn uitgerust met laadaansluitingen, moeten AC-laadaansluitingen worden voorbereid.
- Specificaties van de apparatuur: 400V AC 50HZ 16A

- AC-aansluitapparaat: Het bestaat uit een stekker (conform Europese normen), lader, beschermkap voor stekker/lader en een aansluitkabel, die een 7-7-connector wordt genoemd. De stekker is aangesloten op het stopcontact van de laadpaal en de oplader is aangesloten op de laadpoort van het voertuig.



! HERINNERING

- Zorg ervoor dat u de stekker en de oplaadconnector goed identificeert om een omgekeerde aansluiting te voorkomen bij gebruik van de 7-7-connector.
- Wanneer de externe stroomvoorziening korte tijd wordt uitgeschakeld en vervolgens weer wordt hersteld, start de BYD-laadapparatuur automatisch opnieuw op, zonder opnieuw verbinding te hoeven maken.
- De apparatuur moet goed geaard zijn. In geval van storing of schade aan de apparatuur zorgt de aardingskabel voor een minimale impedantie voor de ontlading van het circuit en vermindert zo het risico op elektrische schokken.

⚠ VOORZICHTIG

- Let op de parkeerstand voordat u oplaadt om ervoor te zorgen dat de oplaadkabel niet wordt uitgerekt tijdens het opladen.
- Als u moet stoppen met opladen voordat de batterij volledig is opgeladen, probeer dan eerst de vroege stopset voor de oplader te gebruiken in plaats van de oplader direct los te koppelen.
- Zie de oplaadinstructies voor specifieke voorzorgsmaatregelen voor opladen.

⚠ WAARSCHUWING

- Zie het gedeelte 'Oplaadinstructies' voor veiligheidswaarschuwingen voor opladen.

2. Oplaadinstructies

Sluit het voertuig aan op een AC-oplaadpaal via de 7-7 connector of sluit het voertuig aan op een AC-oplaadpaal/box via de laadconnector van deze paal/box om te beginnen met AC-opladen.

Methode voor direct opladen:

- Ontgrendel en open het klepje van de oplaadpoort en open vervolgens de dop van de oplaadpoort:
- Voor de specifieke bediening raadpleegt u de relevante procedures voor huishoudelijk draagbaar AC-opladen.



- Sluit de voedingsaansluiting aan:
 - Sla deze stap over als een driefasige AC-laadbox wordt gebruikt voor het opladen.
 - Sla deze stap over als er een AC-laadpaal met een laadstekker wordt gebruikt.
 - Als er een driefasige AC-oplaadpaal zonder laadaansluiting wordt gebruikt, sluit u de stekker van de 7-7-stekker aan op het stopcontact van de laadpaal.
- De voertuigpoort aansluiten:
 - Steek de oplader van het oplaadapparaat in de oplaadpoort en vergrendel het betrouwbaar.
- Instellingen voor opladen:
 - Sla deze stap over als een driefasige AC-oplaadbox of een openbare AC-oplaadpaal zonder instellingsoptie wordt gebruikt.
 - Voor AC-laadpalen of -dozen met authenticatie, swipe de kaart of scan de QR-code. Zie de gebruikershandleiding van de laadpaal of -box voor meer informatie.
 - Het lampje voor de laadaansluiting  op het instrumentenpaneel gaat branden.

- Tijdens het laadproces geeft het instrumentenpaneel relevante laadparameters en het laadteken weer.

- Het laden met reservering kan worden ingesteld vanaf het touchscreen (zie 'Laden met reservering').

3. Opladen stoppen

- Stoppen met opladen:
 - Het opladen wordt automatisch gestopt wanneer de laadapparatuur is ingesteld om van tevoren te stoppen met opladen of wanneer het voertuig volledig is opgeladen.
- Koppel de lader los van de oplaadpoort:
 - Koppel los volgens de instructies voor Mode 2-opladen.
- Koppel de voedingsstekker los.
 - Als een 7-7 connector wordt gebruikt, wordt aanbevolen om eerst de lader uit te trekken en vervolgens de stekker uit het stopcontact te trekken.
 - Sla deze stap over als een driefasige AC-laadbox wordt gebruikt voor het opladen.
 - Sla deze stap over als er een AC-laadpaal met een laadstekker wordt gebruikt.
- Sluit de dop van de AC-oplaadpoort en de deur van de laadpoort van het voertuig (zie 'Huishoudelijk draagbaar AC-opladen').
- Berg de apparatuur op de juiste wijze op.
 - Plaats de lader op de daarvoor bestemde plaats in de AC-oplaadpaal/box (indien gebruikt).

- Plaats de 7-7 connector (indien gebruikt) in de juiste volgorde.

WAARSCHUWING

- Laat de 7-7 connector niet van een hoogte vallen of verplaats hem niet door direct aan de kabel te trekken. Wees voorzichtig tijdens het verplaatsen en bewaar het na gebruik op een koele plaats.

Opladen met DC-oplaadpalen

1. Beschrijvingen van de apparatuur

- Laad het voertuig op met DC-laadpalen op openbare plaatsen, die over het algemeen in specifieke laadstations worden geïnstalleerd.
- Specificaties van de apparatuur: Bekijk de relevante instructies voor de laadpaal.
- Oplaadtijd: raadpleeg de melding over de oplaadtijd op het instrumentenpaneel.

2. Opladinstructies

Sluit het voertuig aan op een DC-oplaadpaal via de laadconnector van deze paal om te beginnen met DC-opladen.

Methode voor direct opladen:

- Schakel het voertuig uit voordat u het oplaadt.
- Ontgrendel het voertuig en open de deur en klep van de oplaadpoort:
 - Voor de specifieke bediening raadpleegt u de relevante procedures voor huishoudelijk draagbaar AC-opladen.

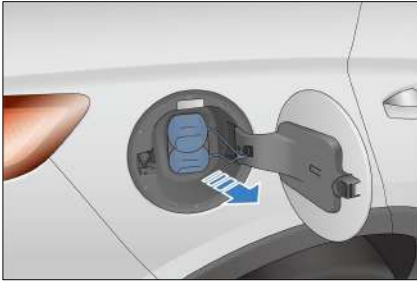

- De voertuigpoort aansluiten:
 - Sluit de laadconnector van de laadpaal aan op de laadpoort en vergrendel deze stevig op zijn plaats.
 - Bedien de laadapparatuur om te beginnen met opladen.
 - Het lampje voor de laadaansluiting  op het instrumentenpaneel gaat branden.
 - Tijdens het laadproces geeft het instrumentenpaneel relevante laadparameters en het laadteken weer.
- ### 3. Opladen stoppen
- Stoppen met opladen:
 - De laadpaal stopt automatisch met opladen wanneer de laadstatus van het voertuig 100% of de door de gebruiker vooraf ingestelde waarde bereikt.
 - Koppel de lader los van de oplaadpoort:
 - Nadat het instrumentenpaneel aangeeft dat het opladen is voltooid, trekt u de laadconnector eruit.
 - Plaats de laadapparatuur correct na het DC-laden met een laadpaal. Plaats de laadconnector in de daarvoor bestemde positie van de laadpaal.
 - Plaats de dop van de DC-oplaadpoort terug en sluit de poortklep.

HERINNERING

- Tijdens het opladen bij een hoge/lage temperatuur is het normaal dat de thermische beheerprestaties van de accu worden beïnvloed door de airco in de passagiersruimte, waardoor de laadtijd wordt verlengd.
- Druk tijdens het opladen van de gelijkstroom tweemaal binnen 3 seconden op de afstandsbediening/microschakelaar/vensterschakelaar om het opladen van de gelijkstroom te beëindigen. Om door te gaan met opladen, koppelt u de oplaadapparatuur los en sluit u deze opnieuw aan en veegt u de kaart door om op te laden.

VOORZICHTIG

- Neem na het opladen onmiddellijk contact op met het klantenservicepersoneel van de oplaadpaal als de oplaadconnector niet uitgetrokken kan worden.
- Zie de oplaadinstructies voor specifieke voorzorgsmaatregelen voor opladen.

WAARSCHUWING

- Zie het gedeelte 'Oplaadinstructies' voor veiligheidswaarschuwingen voor opladen.

Antidiefstalvergrendeling oplaadpoort

Antidiefstalvergrendeling oplaadpoort

De oplaadpoort van het voertuig heeft een antidiefstalfunctie om diefstal te voorkomen. Deze functie is standaard uitgeschakeld om deze in te stellen en de volgende stappen uit te voeren.

- Ga naar het infotainment-touchscreen → New Energy (Nieuwe energie) → Charge Setting (Oplaadinstellingen) om de antidiefstalvergrendeling van de oplaadpoort te activeren of te deactiveren.

HERINNERING

Wanneer de functie is ingeschakeld, ontgrendelt u het voertuig en koppelt u de oplaadconnector tijdens het opladen op de volgende manieren los:

- Druk op de ontgrendelknop op de intelligent key wanneer het voertuig is uitgeschakeld.
- Druk op de microscharnelaar naast de buitenste handgreep van het bestuurdersportier om te ontgrendelen (met de smartkey in de buurt).
- Druk op de centrale deurvergrendeling onder het raam in de bestuurdersdeur.
- Wanneer het voertuig volledig is opgeladen na vergrendeling, wordt de antidiefstalvergrendeling van de oplaadpoort automatisch ontgrendeld in de modus 'Smart/Gedeactiveerd' en moet deze handmatig worden ontgrendeld in de modus 'Geactiveerd' met behulp van de bovenstaande methoden.

VOORZICHTIG

- AC-laadbox: Na het ontgrendelen van de oplader kan deze binnen 30 seconden worden uitgetrokken. Na 30 seconden wordt het weer vergrendeld.
- DC-oplaadpoort: Houd de oplaadconnector met één hand vast en verwijder de connector.

Noodontgrendeling van de oplaadpoort

Wanneer de antidiefstalvergrendeling van de oplaadpoort uitvalt en de oplaadconnector niet kan worden uitgetrokken, gebruikt u de noodvergrendeling om te ontgrendelen en probeert u vervolgens de connector eruit te trekken.

Geïntegreerde AC/DC-oplaadpoort:

Open het deksel van de kofferbak en trek aan de zwarte clip aan de rechterzijbescherming om de oplaadpoort te ontgrendelen.

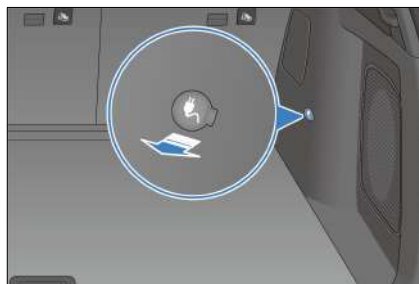

WAARSCHUWING

- Gebruik de noodvergrendeling alleen in een noodgeval.
- Gebruik een sleutel of dunne laag plaatwerk om aan de borgclip te

WAARSCHUWING

trekken die goed aan de zijbescherming is bevestigd, omdat het trekken ervan met uw vingers letsel aan vingernagels kan veroorzaken.

- Om de noodvergrendeling te gebruiken, trekt u de kabel waar mogelijk in de richting loodrecht op de zijafscherming. Nadat u de oplaadconnector heeft losgekoppeld, plaatst u de trekvergrendeling terug op zijn plaats. Als u dit niet doet, kan de trekvergrendeling vastlopen, wat de terugkeer van de elektrische vergrendeling belemmert en het opladen negatief beïnvloedt.
- Trek normaal aan de noodvergrendeling en vermijd plotselinge overmatige kracht. Stop met trekken wanneer u aanzienlijke weerstand voelt (dit geeft aan dat de trekvergrendeling ontgrendeld is) en haal dan de stekker uit het stopcontact.

Weergavemodusinstelling en actieradius*

Dit voertuig wordt geleverd met een functie voor het instellen van de weergavemodus voor het rijbereik (fabrieksmodus: standaardmodus). Ga als volgt te werk om de dynamische modus in te schakelen:

- Ga naar 'Driving Range Display Mode' (Weergavemodus rijbereik) via 'New Energy' (nieuwe energie) - 'Energy Management' (Energiebeheer) vanuit het touchscreen, en selecteer

'Standard' (Standaard) of 'Dynamic' (Dynamisch).

- Standaardmodus: geeft de actieradius weer die is gebaseerd op de resultaten van uitgebreide testen van de gebruiksomstandigheden.
- Dynamische modus: geeft het rijbereik weer op basis van de accu-laadstatus en het huidige gemiddelde energieverbruik.

VOORZICHTIG

- De actieradius die na een volledige lading wordt weergegeven kan variëren, afhankelijk van de berekeningen van het energieverbruik de laatste keer dat het voertuig gebruikt is.
- Het weergegeven rijbereik neemt toe of af afhankelijk van het gebruik van de airco of verwarming, het schakelen tussen rijmodi (SPORT en ECO) en het activeren/deactiveren van andere accessoires.

Slim opladen

- Het voertuig ondersteunt de slimme laadfunctie, dus het is niet nodig om de negatieve aansluiting van de 12V-accu los te koppelen voor langdurig parkeren.
- Wanneer de laag van de 12V-batterij te laag is, kan deze worden opgeladen door de hoogspanningsaccu.

HERINNERING

- De slimme laadfunctie kan worden geactiveerd als het voertuig gedurende langere tijd wordt geparkeerd. Het is normaal

HERINNERING

dat de ventilator in het voorcompartiment wordt geactiveerd. Dit wijst niet op een storing in het voertuig.

- Het slimme laadproces haalt stroom uit de hoogspanningsaccu, dus het is normaal dat laadstatus tijdens dit proces afneemt. Dit wijst niet op een storing in het voertuig.

Apparatuur ontladen

Het voertuig ondersteunt de functie te laden voertuig (vehicle to load, VTOL).

HERINNERING

- Probeer deze functie te gebruiken wanneer de accucapaciteit hoog is.
- De V2L-functie is beperkt wanneer de laadstatus van het voertuig laag is.
- Wanneer het voertuig is uitgeschakeld, zal het statische energieverbruik van het voertuig toenemen als het VTOL-verbindingsapparaat gedurende langere tijd zonder enige output is aangesloten. Het wordt daarom aanbevolen om de ontlaadstekker te verwijderen wanneer het apparaat niet wordt gebruikt.

VOORZICHTIG

- Raadpleeg voor voorzorgsmaatregelen met betrekking tot het gebruik van

VOORZICHTIG

het ontladingsapparaat artikel 3 van 'Voorzorgsmaatregelen met betrekking tot het opladen'.

- Bevestig vóór het lossen de laadstatus van het voertuig en schat het resterende rijbereik in.
- Controleer voordat u V2L ontladst of de lading is uitgeschakeld.

WAARSCHUWING

- Raak tijdens het ontladen geen metalen contactpunten van de ontladende stekkerdoos, de binnenste ontladingsaansluiting of de laadpoort van het voertuig aan.
- Stop onmiddellijk met ontladen als er afwijkingen zijn, zoals vreemde geur en rook.
- Raadpleeg voor de veiligheidswaarschuwingen voor het ontladen de Waarschuwingen voor laadveiligheid in de laadinstructies.
- Bewaar het product op een koele en droge plaats wanneer het niet in gebruik is.
- Plaats de apparatuur tijdens het opladen niet in de kofferruimte, onder de voorkant van het voertuig of in de buurt van de banden.
- Voorkom bij gebruik van de apparatuur dat deze door het voertuig wordt overreden, valt of wordt vertrapt.
- Laat de apparatuur nooit vallen en verplaats deze nooit door direct aan de kabel aan te trekken. Wees

WAARSCHUWING

voorzichtig bij het verplaatsen van de apparatuur.

- Gebruik de oplaadapparatuur nooit als de kabel van de stekkerdoos zacht is geworden, de kabel van de oplaadconnector versleten is, de isolatielaag gebarsten is of er andere schade is ontstaan.
- Gebruik de apparatuur niet als de ontladconnector of stekkerdoos een breuk, barst of andere zichtbare schade vertoont.

VTOL-methode

1. Beschrijvingen van apparatuur

- VTOL apparatuur: Het bestaat uit een ontladingsapparaat, laadpunt, kabel en ontladingsbeschermingsdeksel.
- Specificaties van de apparatuur: 230 V, 50 Hz, 15 A. VTOL wordt mogelijk gemaakt door de VTOL apparatuur met een maximaal ontladingsvermogen van 3,5 kW.



2. Ontladen

- Schakel het voertuig uit voordat u het ontladtd.

- Ontgrendel de klepschakelaar van de oplaadpoort en open de klep van de oplaadpoort en de beschermkap.
 - Openen volgens de instructies in 'Gebruik van Mode 2 oplaadkabel'.
- Controleer voor het ontladen:
 - Zorg ervoor dat de accucapaciteit van het te ontladen voertuig niet lager is dan 15%.
 - Zorg ervoor dat de behuizing van het V2L-aansluitapparaat niet gebarsten is en dat de stekker vrij is van roest of obstructies.
 - Zorg ervoor dat de oplaadpoort vrij is van water of vreemde voorwerpen en dat de metalen aansluitingen niet beschadigd zijn of aangetast zijn door roest of corrosie.
 - In elk van deze gevallen niet opladen. Anders kan persoonlijk letsel optreden als gevolg van kortsluiting of elektrische schokken.
- Sluit de VTOL-apparatuur aan:
 - Sluit de ontladconnector aan op de oplaadpoort en vergrendel deze stevig op zijn plaats.



HERINNERING

- Probeer de ontladconnector niet met kracht in te brengen wanneer

! HERINNERING

de elektrische vergrendeling is vergrendeld.

- Druk op de knop van de ontladingsaansluiting en wacht een paar seconden. Als het indicatielampje van de aansluiting rood blijft, geeft dit aan dat de aansluiting kan worden gebruikt.

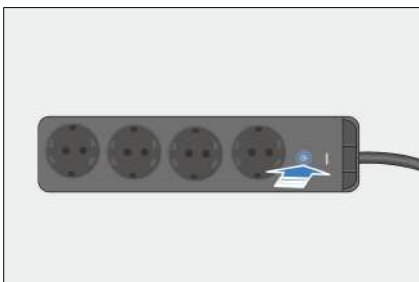

- Begin met ontladen:
 - Nadat de verbinding tot stand is gebracht, begint de ontlading en wordt de betreffende informatie weergegeven op het instrumentenpaneel.
- ### 3. Stoppen met ontladen
- Stoppen met ontladen:
 - Druk op de schakelaar op de ontladaansluiting.
 - Ga in geval van nood direct naar de volgende stap (niet aanbevolen).
 - Koppel de ontladapparatuur los:
 - Druk op de ontgrendelknop op de sleutel of de microscharrelaar op de deurgreep (wanneer de sleutel zich in de buurt bevindt) en trek de ontladconnector binnen 30 seconden naar buiten.

- Sluit de dop en de deur van de oplaadpoort (zie 'Huishoudelijk draagbaar AC-opladen').
- Plaats de apparatuur in de juiste volgorde:
 - Plaats na het ontladen de VTOL apparatuur in de opbergbox in de kofferbak.

Accu

Hoogspanningsaccu

- De auto wordt gevoed door een hoogspanningsaccu die herhaaldelijk kan worden opgeladen en ontladen. De hoogspanningsaccu wordt opgeladen door een externe stroombron of door energierugwinning wanneer de auto remt of uitrolt.
- De hoogspanningsaccu bevindt zich in het chassis van het voertuig. Zorg er dus voor dat u deze niet stoot wanneer u op hobbelige of oneffen wegen rijdt.

Eigenschappen accu

- Het is normaal dat de prestaties van het voertuig worden beïnvloed door de elektrochemische eigenschappen van de accu en de zelfbescherming. Dit varieert enigszins in de volgende omstandigheden:
 - Wanneer de laadstatus van de hoogspanningsaccu hoog is, worden de regeneratieve remprestaties van het voertuig verzwakt.
- Het voertuig schakelt bij hoge laadstatus over naar de druppellaadmodus. Als de laadtijd verlengd wordt, is de geschatte resterende laadtijd die op het

- instrumentenpaneel wordt weergegeven mogelijk niet nauwkeurig.
- Wanneer de laadstatus laag is, kan de acceleratie afnemen.
 - Wanneer de laadstatus van de hoogspanningsaccu laag is, kan VTOL niet normaal worden gebruikt. Laad de batterij zo snel mogelijk op.
 - Het is normaal dat de laad-/ontlaadcapaciteit van de hoogspanningsaccu afneemt en dat de oplaadtijd langer wordt bij hoge of lage temperaturen. Bij een lage temperatuur wordt aanbevolen om krachtige laadapparatuur te gebruiken voor snel opladen. De vermogensprestaties kunnen ook afnemen bij extreme temperaturen.
 - Wanneer de hoogspanningsaccu bij een lage temperatuur wordt opgeladen, kan het temperatuurregelsysteem de laad efficiëntie van de accu aanzienlijk verbeteren. Raadpleeg de voorzorgsmaatregelen voor het opladen voor instructies over opladen bij lage temperatuur.
 - Wanneer het voertuig bij lage temperaturen wordt gebruikt, begint het temperatuurregelsysteem van de accu de accu te verwarmen om het rijvermogen en de ontladprestaties te garanderen en uw rijervaring te verbeteren. Wanneer het voertuig over korte afstanden wordt gereden, kan verwarming ondoeltreffend zijn, wat het stroomverbruik verhoogt en de actieradius vermindert.
 - Wanneer de hoogspanningsaccu normaal is, varieert de actieradius van het voertuig met de volgende factoren:
 - Rijgewoonten: Het bereik bij frequente acceleratie of vertraging is bijvoorbeeld korter dan dat bij constante snelheden, en het bereik is korter bij hoge snelheden dan bij lage snelheden.
 - Wegomstandigheden: Bijvoorbeeld: de actieradius is bij ruige omstandigheden of op lange hellingen korter dan bij normale omstandigheden en op vlakke wegen.
 - Luchttemperatuur: De actieradius bij lage temperaturen is korter dan dat bij omgevingstemperaturen.
 - Gebruik van elektrische apparatuur: De actieradius is bijvoorbeeld met ingeschakelde airconditioning korter dan die met uitgeschakelde airconditioning.
 - De beschikbare capaciteit van de hoogspanningsaccu is lager bij koud weer en neemt af naarmate de temperatuur daalt. Als het voertuig met een hoog acculaadniveau bij lage temperaturen wordt opgeladen, kan de laadstatus snel naar 100% springen.

Tips voor gebruik

- Het wordt aanbevolen het voertuig te gebruiken bij een omgevingstemperatuur van -10 °C-40 °C. In het geval van een lage laadstatus van de accu, laadt u het voertuig zo snel mogelijk op om te zorgen voor voldoende rijbereik en goede acceleratieprestaties.
- Plaats het voertuig niet langdurig (meer dan 15 dagen) in een omgeving boven 40 °C; anders wordt de levensduur van de hoogspanningsaccu verkort.

- Frequente en plotselinge acceleratie of vertraging moet worden vermeden. Rijd het voertuig op vlakke en droge wegen. Schakel indien nodig apparatuur met hoog vermogen zoals airco uit of pas de temperatuur van de airco aan om het stroomverbruik van dergelijke apparaten te verminderen en de actieradius te vergroten.
- Opladen met laag vermogen draagt bij aan de levensduur van hoogspanningsaccu.
- Wanneer de auto voor het eerst of na een lange stilstandperiode wordt gebruikt, is de accucapaciteit die op het instrumentenpaneel wordt weergegeven mogelijk niet correct. Het wordt aanbevolen om het voertuig eerst volledig op te laden.
- Gebruik tijdens routinegebruik van het voertuig de laadapparatuur om het regelmatig volledig op te laden. Het wordt aanbevolen om het voertuig minimaal één keer per week volledig op te laden, en vanaf een lage laadstatus (<10% laadstatus) elke 3 maanden tot een half jaar volledig op te laden.
- Onder extreme rijomstandigheden (zoals plotselinge en continue acceleratie of vertraging) zal, als de temperatuur van de hoogspanningsaccu te hoog is, de ontlaadcapaciteit geleidelijk afnemen, wat normaal is. Als de accutemperatuur blijft stijgen, gaat het storingslampje op het instrumentenpaneel branden. Op dit moment wordt aanbevolen om contact op te nemen met een door BYD geautoriseerde dealer of servicepunt.
- Wanneer de laadstatus van de accu abnormaal toeneemt of afneemt, wordt aanbevolen om contact op te

nemen met een officiële BYD-dealer of een erkend servicepunt voor inspectie.



VOORZICHTIG

- Als er een botsing is met de hoogspanningsaccu, neem dan onmiddellijk contact op met een officiële BYD-dealer of een erkend servicepunt voor onderhoud.
- De normale bedrijfstemperatuur van de hoogspanningsbatterij ligt tussen -30-60 °C.
- Om de veiligheid van de hoogspanningsaccu te garanderen, moet u het voertuig uit de buurt van ontvlambare en explosieve materialen, ontstekingsbronnen en verschillende gevaarlijke chemicaliën houden.
- De beschikbare accucapaciteit neemt na verloop van tijd af naarmate het voertuig wordt gebruikt.
- Langdurige blootstelling aan warmtebronnen en direct zonlicht zal de levensduur van de accu verkorten.
- Wanneer de auto gedurende een langere periode (meer dan zeven dagen) niet zal worden gebruikt, wordt aanbevolen de accucapaciteit van de accu op 40%-60% te houden om de levensduur te verlengen. Wanneer het voertuig langer dan drie maanden niet zal worden gebruikt, moet de hoogspanningsaccu volledig worden opgeladen en vervolgens om de drie maanden tot 40%-60% worden ontladen. Anders kan overlading leiden tot verminderde

**VOORZICHTIG**

prestaties van de accu of zelfs tot schade. Elke voertuigstoring of schade die daardoor wordt veroorzaakt, wordt niet gegarandeerd.

**VOORZICHTIG**

- Als er een botsing is met de hoogspanningsaccu, neem dan onmiddellijk contact op met een officiële BYD-dealer of een erkend servicepunt voor onderhoud.
- Om de veiligheid van de hoogspanningsaccu te garanderen, moet u het voertuig uit de buurt van ontvlambare en explosieve materialen, ontstekingsbronnen en verschillende gevaarlijke chemicaliën houden.
- De beschikbare accucapaciteit neemt na verloop van tijd af naarmate het voertuig wordt gebruikt.
- Langdurige blootstelling aan warmtebronnen en direct zonlicht zal de levensduur van de accu verkorten.
- Wanneer de auto gedurende een langere periode (meer dan zeven dagen) niet zal worden gebruikt, wordt aanbevolen de accucapaciteit van de accu op 40%-60% te houden om de levensduur te verlengen. Wanneer het voertuig langer dan drie maanden niet zal worden gebruikt, moet de hoogspanningsaccu volledig worden opgeladen en vervolgens om de drie maanden tot 40%-60%

VOORZICHTIG

worden ontladen. Anders kan overladen leiden tot verminderde prestaties van de accu of zelfs tot schade. Elke voertuigstoring of schade die daardoor wordt veroorzaakt, wordt niet gegarandeerd.

**WAARSCHUWING**

Let in geval van nood of ongeval op de volgende waarschuwingen:

- Raak de hoogspanningsaccu niet rechtstreeks aan om persoonlijk letsel te voorkomen.
- Het wordt aanbevolen om zo snel mogelijk contact op te nemen met een officiële BYD-dealer of een erkend servicepunt..
- Als de hoogspanningsaccu beschadigd is en vloeistof lekt, vermijd dan contact met de vloeistof. Als het in contact komt met de huid of ogen, onmiddellijk met veel water spoelen en medische hulp zoeken.
- Als het voertuig brandt, gebruik dan speciale brandblussers in plaats van brandblussers op waterbasis.

Recycling hoogspanningsaccu

Volg de volgende procedures wanneer het nieuwe energievoertuig moet worden afgedankt:

1. Stuur het voertuig naar een BYD-recyclingbedrijf, dat de schrootwaarde van de hoogspanningsaccu evalueert.

2. Stuur het voertuig na de evaluatie naar een bedrijf voor het recyclen en demonteren van voertuigen om de hoogspanningsaccu te verwijderen.
3. Nadat de hoogspanningsaccu is verwijderd, overhandigt u deze aan het recyclingstopcontact voor terugkoop.

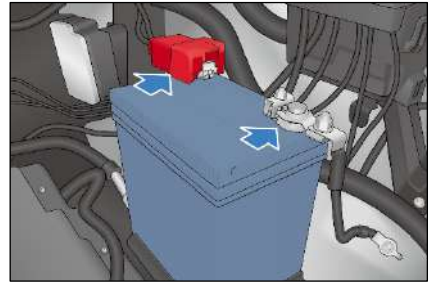

! WAARSCHUWING

- Eigenaren van nieuwe energie-auto's hebben de verantwoordelijkheid en de verplichting om afgedankte hoogspanningsaccu's over te dragen aan het recyclingbedrijf. Iedereen die een gebruikte hoogspanningsaccu aan een andere organisatie of persoon overhandigt, of een hoogspanningsaccu zonder toestemming verwijdert/demonteert, is aansprakelijk voor eventuele milieuvervuiling of veiligheidsincidenten die daardoor worden veroorzaakt.

Laagspanningsaccu (12V)

- Controleer maandelijks de toestand van de laagspanningsbatterij. Controleer de mate van corrosie op de terminals.
- Als de polen gecorrodeerd zijn, koppelt u de negatieve aansluiting los en giet u er sodawater op. Wanneer de bubbels verdwijnen, spoelt u het bruine water af en veegt u ze af met een droge doek. Breng wat vet aan om verdere corrosie te voorkomen.

- Om te voorkomen dat de laadstatus van de laagspanningsaccu te laag wordt, wordt de intelligente oplaadfunctie automatisch geactiveerd wanneer aan de voorwaarden is voldaan (contact uit, hoogspanningsaccu ontladen toegestaan en laagspanningsaccuniveau onder de ontwerpwaarde).
- Een laagspanningsaccu activeert de slimme laadfunctie, wat resulteert in een afname van de SOC van de hoogspanningsaccu of de actieradius in de puur elektrische modus die wordt weergegeven op het instrumentenpaneel, wat normaal is.

! WAARSCHUWING

- Een laagspanningsaccu kan brandbaar en explosief waterstofgas produceren. Voorkom dat de laagspanningsaccu vonken veroorzaakt bij het gebruik van gereedschap. Niet roken of open vuur gebruiken in de buurt van de laagspanningsaccu.
- Elektrolyt bevat giftig en corrosief zwavelzuur. Vermijd contact van elektrolyten met ogen, huid of kleding.
- Vermijd contact van de mond met het elektrolyt. Als er elektrolyt

**WAARSCHUWING**

wordt ingeslikt, drink dan een grote hoeveelheid water of melk. Melk met magnesiumoxide, rauwe eieren of plantaardige olie kan ook worden ingenomen om de symptomen te verlichten. Zoek vervolgens onmiddellijk medische hulp.

- Houd kinderen uit de buurt van de laagspanningsaccu.
- Draag altijd een veiligheidsbril wanneer u in de buurt van de laagspanningsaccu werkt. Als er elektrolyt in de ogen komt, spoel deze dan onmiddellijk met water uit en zoek onmiddellijk medische hulp. Blijf de verontreinigde lichaamsdelen indien mogelijk met een gedrenkte spons reinigen op weg naar een ziekenhuis.
- Als elektrolyt in contact komt met de blote huid, spoel het contactgebied dan grondig af. Roep onmiddellijk medische hulp in als u een pijnlijk of brandend gevoel ervaart.
- Elektrolyt kan door de kleding sijpelen en in contact komen met de huid. Alle verontreinigde kleding moet daarom onmiddellijk worden verwijderd. Volg indien nodig de bovenstaande instructies.
- Bij het aansluiten van een laagspanningsaccu op andere laadapparaten moeten zowel positieve als negatieve kabels worden losgekoppeld om schade aan het elektrische systeem te voorkomen.

WAARSCHUWING

- Het opladen van de laagspanningsaccu tijdens het aansluiten van de kabel kan de elektronische regelenheid (ECU) en andere elektrische componenten ernstig beschadigen. Verwijder de laagspanningsaccukabel voordat u de laagspanningsaccu op de lader aansluit.

**HERINNERING**

- Wanneer de motor is uitgeschakeld, mag u de elektrische apparatuur in het voertuig niet lange tijd gebruiken, zoals het audiosysteem, navigatiesysteem*, AC-systeem, verlichtingssysteem, enz. Dit kan leiden tot overmatige ontlading van de laagspanningsaccu, waardoor het voertuig niet wordt ingeschakeld, en in ernstige gevallen kan dit leiden tot permanente schade aan de laagspanningsaccu.
- Zorg er bij het verlaten van het voertuig voor dat de deuren gesloten zijn en dat alle elektrische apparatuur is uitgeschakeld.
- Als het voertuig lange tijd moet worden geparkeerd, koppelt u de negatieve aansluitkabel los.

De buitenkant van de laagspanningsaccu controleren

Controleer op corrosie, losse verbindingen, barsten en los

persgereedschap op de laagspanningsaccu.

- Als de laagspanningsaccu gecorrodeerd is, was deze dan met een lauwwarme zuiveringszoutoplossing. Breng smeermiddel aan op de buitenkant van de connectie om verdere corrosie te voorkomen.
- Als de stekker losraakt, draait u de klemmoer aan, maar draait u deze niet te strak aan.
- Draai het persgereedschap vast totdat het de laagspanningsaccu stevig op zijn plaats houdt. Te strak aandraaien beschadigt het compartiment van de laagspanningsaccu.



VOORZICHTIG

- Zorg ervoor dat het voertuig is uitgeschakeld en dat alle hulpapparatuur is uitgeschakeld voordat u onderhoud uitvoert.
- Om de 12V-accu te controleren, verwijdert u eerst de aardingskabel van de negatieve ('-') connector. Installeer het na controle uiteindelijk.
- Probeer kortsluiting in elektronische componenten te voorkomen bij het gebruik van gereedschap.
- Zorg er bij het reinigen van de 12V-accu voor dat er geen vloeistof in de accu komt.
- De jumpstart is alleen voor het starten van het voertuig in een korte tijd, dus sluit de overstroom niet lang aan.

De interne status van de 12V-accu controleren

Controleer de interne status van de 12V-accu door de instructies op de behuizing te raadplegen.



HERINNERING

- Zorg ervoor dat u een 12V-accu met onvoldoende elektrolyten vervangt. Voeg niet alleen elektrolyten toe.

Richtlijnen voor gebruik

Inrijperiode

- Als de aandrijflijn moeilijk start of regelmatig stopt met draaien, controleer dan onmiddellijk het voertuig.
- In geval van abnormaal geluid in de aandrijflijn, zet u het voertuig voor inspectie aan de kant.
- In geval van ernstige lekkage van koelvloeistof of smeerolie in de aandrijflijn, zet u het voertuig voor inspectie aan de kant.
- De aandrijflijn moet worden ingereden. Dit moet bij voorkeur binnen de eerste 2.000 km in economische modus gebeuren. Een constante rijstijl in plaats van een hoge rij snelheid wordt aanbevolen. De volgende praktijken verlengen de levensduur van het voertuig effectief:
 - Zorg ervoor dat u het gaspedaal niet helemaal indrukt bij het starten en rijden van het voertuig.

- Vermijd te hard rijden.
- Vermijd noodstoppen binnen de eerste 300 km.
- Rijd niet lange tijd met één snelheid.

Slepen van het voertuig

• Trekcapaciteit

- Het trekvermogen van het voertuig hangt af van verschillende factoren, zoals voertuigspecificaties,

Trekvermogen (geremd)[kg]	1300
Trekvermogen (niet-geremd) [kg]	750
Max. kogelgewicht [kg]	150

* Trekcapaciteit: totaal gewicht van de aanhangwagen (inclusief alle lading en optionele uitrusting)

Een houder van het juiste rijbewijs mag een aanhangwagen besturen als de totale massa (met inbegrip van zowel het voertuig als de aanhangwagen) minder dan 4500 kg bedraagt.

Bandenspanning tijdens slepen

- Om een aanhangwagen te trekken, past u de bandenspanning aan om extra belasting te kunnen opvangen. Houd de bandenspanning op 270 kPa.
- Bij het slepen mag de technisch toegestane maximummassa op de achteras met maximaal 15% worden overschreden en de technisch toegestane massa in beladen toestand van het voertuig met maximaal 100 kg. In deze gevallen mag de voertuigsnelheid niet hoger zijn dan 100 km/u en moet de achterbandspanning ten minste 20 kPa hoger zijn dan de aanbevolen

belastingen, wegomstandigheden en specificaties van de aanhangwagen. Voor een veiligere rijervaring, vermijd snelheidsovertredingen en overbelasting. Raadpleeg de onderstaande tabel voor specifieke parameters.

- Het totale gewicht van de aanhangwagen (inclusief alle lading en optionele uitrusting) en het gewicht van de trekstang mogen de hieronder aangegeven limieten niet overschrijden:

bandenspanning voor normaal gebruik.

WAARSCHUWING

- Het kogelgewicht van de aanhangwagen moet ten minste 4 % van het totale kogelgewicht bedragen, zonder het in de bovenstaande tabel vermelde maximum kogelgewicht te overschrijden. Ongebalanceerde lasten ten opzichte van de wielen of zwaardere lasten aan de achterkant kunnen ertoe leiden dat de aanhangwagen gaat slingeren, waardoor u de controle over het voertuig verliest.
- Zorg ervoor dat er niemand in de trailer rijdt tijdens het slepen.
- De maximaal toegestane hellingshoek is 12% wanneer een aanhangwagen wordt gesleept.



WAARSCHUWING

- Zorg er altijd voor dat de lading in de aanhangwagen is vastgezet en niet kan bewegen. Dynamische belastingsbeweging kan verlies van controle over het voertuig veroorzaken, met ernstig letsel of de dood tot gevolg.
- Om mogelijke ongevallen en ernstig persoonlijk letsel te voorkomen, mag u nooit het trekvermogen of het maximale kogelgewicht overschrijden.
- Om bandenstoringen of verlies van voertuigstabiliteit te voorkomen, mag u nooit proberen een aanhangwagen te trekken in het geval van:
 - defecte band; of
 - tijdelijk gerepareerde band (dergelijke banden kunnen geen trekbelasting dragen).
- Neem de toepasselijke lokale wet- en regelgeving met betrekking tot slepen in acht. Pas het voertuig niet zonder toestemming aan.
- Sleep geen aanhangwagen met een elektromagnetische rem.



VOORZICHTIG

- Sleep geen aanhangwagen tijdens de inrijperiode.
- Zorg ervoor dat u vóór het slepen:
 - banden oppompt tot de gespecificeerde bandenspanning.

Voorzorgsmaatregelen voor het slepen van voertuigen

- Sleep geen aanhangwagen tijdens de inrijperiode.
- Zorg ervoor dat u vóór het slepen:
 - banden oppompt tot de gespecificeerde bandenspanning.
 - alle lokale voorschriften en wettelijke vereisten met betrekking tot aanhangwagens begrijpt en naleeft;
 - zijspiegels bijstelt voor een helder achterzicht zonder significante dode hoeken;
 - het voertuig horizontaal houdt wanneer de aanhangwagen is aangekoppeld. Als het voertuig aan de voorkant omhoog en aan de achterkant naar beneden wordt gekanteld, controleer dan of de treklast het trekvermogen of het maximale verticale kogelgewicht niet overschrijdt;
 - controleer of de aanhangerlichten en richtingaanwijzers normaal kunnen werken;
 - controleer of de rem van de aanhangwagen normaal werkt;
 - controleer of alle sleeponderdelen stevig zijn vastgedraaid;
 - controleer of alle trekhaakonderdelen, accessoires en elektrische aansluitingen (indien aanwezig) in goede staat zijn en goed zijn aangesloten. Als er problemen zijn, trek de aanhangwagen dan niet;
 - controleer of er wielblokken beschikbaar zijn;

- controleren of de ladingen van de aanhangwagens gelijkmatig verdeeld zijn;
- indien mogelijk zware voorwerpen in de aanhangwagens in de buurt van de as plaatsen om de interferentie met het combinatievoertuig in geval van slingering te verminderen, en
- zorg ervoor dat de kabel van de aanhanger niet in contact komt met of op de grond sleept en voldoende speling heeft bij het draaien.
- Berg de trekhaak op wanneer het voertuig niet gebruikt is om een aanhangwagen te trekken.
- Beginnen met rijden:
 - Start de auto. Vermijd plotselinge acceleratie en noodstops. Vooral op een gladde weg kan het voertuig door slippen niet meer onder controle zijn.
 - Zijwind of oneffen wegen kunnen ervoor zorgen dat het voertuig gaat slingeren, wat kan leiden tot problemen bij het besturen van het voertuig. In elke situatie, wanneer u een lichte slingering van het voertuig opmerkt, houdt u het stuur stevig met beide handen vast en vertraagt u geleidelijk. Probeer nooit slingeren te elimineren door de snelheid te verhogen.
 - Als het voertuig leeg is, probeer dan te voorkomen dat u een aanhangwagen met ladingen sleept. Als dit onvermijdelijk is, rijd dan op een lage snelheid vanwege een onjuiste belastingsverdeling.
- Remmen:
 - Plotseling remmen kan leiden tot slippen, bodemkrassen of verlies van controle.
 - De remafstand van het voertuig neemt toe wanneer een aanhangwagen wordt gesleept. Verdubbel daarom minimaal de normale volgafstand.
- Inhalen:
 - Het slepen van een aanhangwagen vergroot de totale lengte van het voertuig. Inhalen vereist een langere afstand om terug te keren naar de oorspronkelijke baan.
- Achteruitrijden:
 - Achteruitrijden tijdens het trekken van een aanhangwagen is moeilijker dan gewoon achteruitrijden, dus grote voorzichtigheid en extra oefening zijn vereist.
 - Houd bij het achteruitrijden de onderkant van het stuur met één hand vast. Draai deze naar links of rechts om de aanhangwagen in dezelfde richting te laten draaien. Rij altijd met een lage snelheid achteruit en vraag indien mogelijk anderen om hulp.
- Draaien:
 - Houd het voertuig stabiel wanneer u een bocht maakt. Vermijd waar mogelijk hobbels of plotselinge bochten. Gebruik de richtingaanwijzers voordat u draait.
 - Zorg tijdens het draaien voor een grotere radius dan normaal om te voorkomen dat de aanhanger tegen stoepranden, verkeersborden, bomen of andere obstakels botst.
- Parkeren op een helling:
 - Vermijd waar mogelijk parkeren op een helling. De helling mag niet meer zijn dan 12%. Als parkeren op een helling absoluut noodzakelijk is,

plaats dan wielblokken onder de wielen van de aanhanger:

1. Eén persoon houdt het rempedaal ingedrukt.
2. Een tweede persoon plaatst wielblokken onder de wielen aan de neerwaartse zijde van de banden.
3. Wanneer de wielblokken op hun plaats zitten, laat u het rempedaal los en zorgt u ervoor dat de wielblokken het gewicht van het voertuig en de aanhangwagen kunnen dragen (met automatische stilstand voertuig uitgeschakeld).
4. Zet het voertuig in P.



VOORZICHTIG

- Het slepen van een aanhangwagen kan een negatieve invloed hebben op de

VOORZICHTIG

voertuigprestaties, duurzaamheid, rij-efficiëntie en elektrisch energieverbruik.

- Wanneer een aanhangwagen is gekoppeld, is het normaal dat de led-achterlichten van de aanhangwagen zeer licht knipperen.



WAARSCHUWING

- Als parkeren op een helling noodzakelijk is, zorg er dan altijd voor dat alle wielen van de aanhanger stevig zijn geblokkeerd. Als u dit niet doet, kan dit leiden tot ernstige schade, letsel of overlijden.

Diagnose van algemene sleepfouten in het voertuig

Storing	Mogelijke oorzaak	Oplossing
Het niet activeren van de trailermodus	Snelheid voertuig: niet 0	Schakel de elektronische parkeerrem in en activeer de aanhangwagemodus opnieuw wanneer het voertuig stilstaat.
	Kabel losgekoppeld of slechte kabelaansluiting	Koppel de kabel los en sluit hem opnieuw aan.
Storing in licht aanhangwagen	Slechte kabelaansluiting	Koppel de kabel los en sluit hem opnieuw aan.
	Doorgebrande zekering	Neem contact op met een officiële BYD-dealer of een erkend servicepunt.

Storing	Mogelijke oorzaak	Oplossing
Aanhangwagenindicator wordt rood	Onbedoelde loskoppeling van de kabel van de aanhangwagen tijdens het rijden	Zet het voertuig zo snel mogelijk aan de kant en controleer of de kabel goed is aangesloten; zo niet, sluit hem dan opnieuw aan. Als de kabel beschadigd is, repareer deze dan zo snel mogelijk.

Rijden met een aanhangwagen

- Trekhaak



- Als de gebruiker de optionele trekhaakset heeft geselecteerd, wordt er een extra gereedschapsset voor de trekhaak meegeleverd.
- Verwijder na gebruik de trekhaak en plaats deze in de stofzak. Plaats de zak in de toolkit om roest te voorkomen.

De trekhaak installeren

1. Verwijder de beschermplaat van de onderkant van de achterbumper en haal de trekhaak uit de opbergzak.
2. Trek de stofkap van de trekhaakbehuizing omhoog.
3. Steek de sleutel in de slotcilinder van de trekhaak en draai deze linksom.
4. Houd de knopschakelaar ingedrukt terwijl u deze rechtsom naar het rode gebied draait.

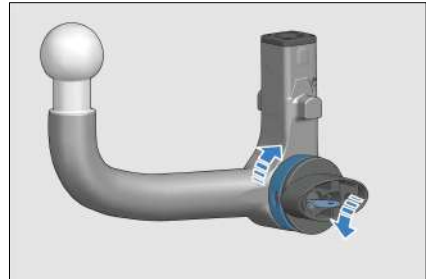

5. Pak de trekhaak stevig vast vanaf de onderkant en lijn de driehoekige markeringen aan beide zijden van de trekhaak uit met de overeenkomstige uitsparingen in de trekhaakbehuizing.
6. Duw de trekhaak in de trekhaakbehuizing totdat de knopschakelaar ongeveer 110° tegen de klok in draait en automatisch in de 'Gesloten Positie' vergrendelt. Op dit moment wordt de knopschakelaar naar het groene gebied gedraaid.
7. Controleer visueel of de trekhaak volledig in de behuizing is gestoken. Probeer de trekhaak omlaag te trekken om te bevestigen dat de trekhaak niet valt.
8. Draai de sleutel rechtsom om de trekhaak te vergrendelen, pak de sleutel en berg deze op de juiste manier op (bij voorkeur in het voertuig).

9. Sluit de stofkap om te voorkomen dat vuil en rommel de vergrendeling binnendringt.



WAARSCHUWING

- Zorg ervoor dat u de BYD SEAL U trekhaak gebruikt wanneer u een aanhangwagen sleept. Probeer nooit een ander type trekhaak te bevestigen.

De trekhaak verwijderen

1. Steek de sleutel erin en draai hem tegen de klok in.
2. Houd de knopschakelaar ingedrukt terwijl u deze rechtsom naar het rode gebied draait.
3. Verwijder de trekhaak, draai de sleutel rechtsom om de trekhaak te vergrendelen en verwijder vervolgens de sleutel.
4. Plaats de trekhaak in de opbergzak en bewaar het op een veilige plaats.



VOORZICHTIG

- Pak de vergrendelcilinder niet vast omdat deze vrij moet kunnen draaien.
- De sleutel kan alleen worden verwijderd als de trekhaak is vergrendeld. Dit duidt op een goede verbinding. Gebruik de trekhaak niet als de sleutel niet is verwijderd.
- Als de trekhaak niet in de behuizing vastklikt, valt hij eruit wanneer hij naar beneden wordt getrokken.
- BYD raadt aan om de sleutelcode te noteren. U heeft deze code nodig als u de sleutel verliest en

VOORZICHTIG

een vervangende sleutel moet bestellen.

- Om de trekhaak te onderhouden, smeert u regelmatig de oppervlakken in met niet-harsachtig vet.



WAARSCHUWING

- Wees voorzichtig bij het draaien van de vergrendelcilinder. Als het niet in de 'Open Positie'/'Gesloten Positie' vergrendelt, trekt het zich automatisch terug naar zijn oorspronkelijke 'Gesloten Positie'/'Open Positie' en kunnen uw vingers bekneld raken.

Elektrische aansluitingen

- Alle aanhangwagens zijn uitgerust met achterlichten, remlichten, zijmarkeringslichten en richtingaanwijzers.
- Om de verlichting van de aanhangwagen van stroom te voorzien, is een ingebouwde 13-pins elektrische connector voor de trekhaak voorzien.
- Wanneer het voertuig stilstaat, wordt door het aansluiten van de aanhangerstekker op de elektrische aansluiting van het voertuig automatisch de aanhangermodus geactiveerd.



1	Richtingaanwijzer links
2	Mistlichten achterzijde
3	Pinnen 1-8 GND
4	Richtingaanwijzer rechts
5	Rechter achterlicht
6	Parkeerlicht
7	Achterlicht links
8	Achteruitrijlicht
9	12V-voeding - permanent
10	12V-voeding - schakelaar/ontsteking
11	Pen 10 GND
12	Gereserveerd (niet verbonden)
13	Pen 9 GND

VOORZICHTIG

- De bestuurder moet ervoor zorgen dat alle elektrische aansluitingen en alle verlichting van de aanhangwagen normaal werken voor en tijdens het slepen.
- Als het elektrische connectie-apparaat niet op de aanhangerinterface is aangesloten, mag u dit apparaat niet rechtstreeks met een

VOORZICHTIG

hogedrukwaterstraal reinigen. Dit kan ertoe leiden dat er water in het apparaat komt en het beschadigt.

WAARSCHUWING

- Gebruik alleen het elektrische connectie-apparaat dat door BYD is ontworpen. Koppel of sluit het



WAARSCHUWING

elektrische circuit van de aanhangwagen niet rechtstreeks op een andere manier aan. Dit kan het elektrische systeem van het voertuig beschadigen en storingen veroorzaken.

Gids voor het activeren van de aanhangermodus

- Voorbereiding vóór connectie
 - Haal de trekhaak uit de toolkit in de kofferbak en steek deze in de gereserveerde interface aan de achterkant van het voertuig.
 - Schakel het voertuig naar R en schakel de sleepfunctie in op het panoramische weergavescherm.
 - Rijd het voertuig achteruit met behulp van de trekhulpgeleidercursor in de achteruitrijd-weergave en zorg ervoor dat de kogel van de trekhaak dicht bij het mechanische verbindingsmechanisme van het te slepen voertuig ligt.
- De twee voertuigen aansluiten
 - Sluit de twee voertuigen aan volgens de instructies van het te slepen voertuig.
 - Als het voertuig stilstaat, gaat het automatisch naar de aanhangermodus nadat de kabel is aangesloten.
- Lichtdetectie
 - Automatisch: De lichtdetectie start automatisch 15 sec. nadat de kabel is aangesloten.
 - Handmatig: Tik op 'Lichtdetectie' in de sleepfunctie-interface van het

touchscreen en de automatische lichtdetectie start na 15 sec.





VOORZICHTIG

- In de aanhangwagenmodus is de maximumsnelheid 110 km/u.
- Wanneer de gebruiker in de trailermodus het deksel van de kofferbak opent, wordt deze ontgrendeld, maar niet automatisch geopend.
- Nadat het voertuig in de aanhangermodus is gezet, worden de automatische cruisecontrol, intelligente cruisecontrol, automatisch parkeren, noodremmen, rijstrookassistentie, het automatisch openen van de kofferklep en sommige functies voor botsingswaarschuwing uitgeschakeld. Wees voorzichtig tijdens het rijden.
- Haal de elektrische signaalstekker uit de trekhaak om de aanhangermodus te verlaten.
- Nadat het voertuig in de aanhangermodus is gezet, is de rijmodus standaard ingesteld op de Comfort-modus en kan deze niet worden omgeschakeld.

Aanhangwagenmodus-indicator

- De indicator van de aanhangermodus  wordt weergegeven op het dashboard.
- Het blijft blauw wanneer de kabelverbinding van de aanhanger normaal is.
- Het blijft rood wanneer de kabelverbinding van de trailer abnormaal is.

- Het is uit als de kabel van de aanhanger niet is aangesloten.

Funcție	Staat	Verlichting	Indicator
Slepen	Normaal	Blijft blauw	
	Abnormaal	Blijft rood	

WAARSCHUWING

- Zorg er altijd voor dat alle wielen van de aanhanger stevig zijn geblokkeerd. Als u dit niet doet, kan dit leiden tot ernstige schade, letsel of overlijden.

Invloed van het slepen van de aanhangwagen op het bereik

- Het slepen van een aanhangwagen verhoogt het gewicht en de weerstand van het voertuig. Hierdoor kan de actieradius aanzienlijk afnemen. De ritplanningsfunctie kan de geschatte actieradius aanpassen op basis van het energieverbruik tijdens het slepen in het verleden (de initiële kalibratiewaarde wordt overgenomen bij de eerste keer slepen) en deze dynamisch aanpassen op basis van het energieverbruik tijdens het rijden.

Beperking van slingeren van de aanhangwagen

- Wanneer het slingeren van de aanhangwagen wordt gedetecteerd, remt de elektronische stabiliteitsregelaar van het voertuig voldoende af om het slingeren tot een minimum te beperken. De indicator voor het elektronisch

stabiliteitsprogramma  op het dashboard knippert. Als u het

rempedaal intrapt terwijl het systeem automatisch remt als gevolg van het slingeren van de aanhangwagen, wordt het knipperen van de indicator pas geannuleerd als het systeem stabiel wordt.

Energie besparen en levensduur van het voertuig verlengen

- Energie besparen is eenvoudig en gemakkelijk en helpt de levensduur van de auto te verlengen.
- Tips voor het besparen van energie en reparatiekosten:

1. Regeneratieve reminstelling:

- Het voertuig is voorzien van een energierterugwinningsfunctie. De intensiteit van de energierterugwinning kan worden ingesteld op de modus 'Standard' (Standaard) of 'High' (Hoog) door vanaf het touchscreen naar 'New Energy' (Nieuwe Energie) - 'Energy Management' (Energiebeheer) te navigeren. In de hoge modus wordt meer energie teruggewonnen tijdens het remmen en uitrollen van het voertuig om energie te besparen. Selecteer een modus die het beste bij uw rijgewoonten past.

2. Behoud van constante snelheid:

- Constante snelheden besparen energie. Plotselinge acceleratie, scherpe bochten en noodstops verhogen het verbruik.
- Snelheden moeten constant worden gehouden in overeenstemming met de verkeersomstandigheden. Er wordt extra energie verbruikt telkens wanneer het gaspedaal wordt ingedrukt.
- Gebruik de cruisecontrol onder de juiste rijomstandigheden om energie te besparen.
- De acceleratie moet geleidelijk verlopen. Vermijd plotseling opstarten, acceleratie of vertraging.
- Voorkom remmen voor een noodstop en daaruit voortvloeiende remslijtage door voldoende afstand te houden tot voorliggers en op verkeerslichten te letten.
- Zeer drukke wegen verhogen het energieverbruik.
- Houd matige snelheden op snelwegen. Hoe hoger de snelheid, hoe hoger het verbruik. Door de snelheid van het voertuig binnen het voordelige snelheidsbereik te houden, kunt u energie besparen.

3. Verminder de belasting:

- Het verbruik is hoger wanneer airconditioning wordt gebruikt. Schakel de airco uit om het stroomverbruik te verminderen. Gebruik bij gematigde buitentemperaturen de stand frisse lucht.
- Overbelast het voertuig niet onnodig. Door overmatige gewichten neemt de belasting van de auto toe, waardoor het energieverbruik toeneemt.

4. Andere tips:

- Zorg ervoor dat de bandenspanning correct is. Lage bandenspanning verhoogt het energieverbruik en de slijtage.
- Houd de voorwielen goed uitgelijnd, rijd niet tegen trottoirbanden en rijd langzaam op ruw terrein. Een verkeerde uitlijning van de voorwielen verhoogt niet alleen de bandenslijtage, maar verhoogt ook de belasting van de aandrijflijn en het stroomverbruik.
- Houd de onderkant van het voertuig schoon en moddervrij. Dit vermindert het gewicht van het voertuig en voorkomt corrosie.



HERINNERING

- Schakel nooit naar 'N' tijdens het rijden.

Bagage vervoeren

Dit voertuig beschikt over verschillende ruimtes voor het gemakkelijk opbergen van artikelen. Overbelasting of onjuiste opslag kan de wendbaarheid, stabiliteit en normale werking van het voertuig beïnvloeden en de veiligheid ervan verminderen. Lees daarom de volgende instructies voordat u bagage laadt.



WAARSCHUWING

- Bij het laden van bagage in de passagiersruimte:
 - Plaats voor de veiligheid geen kinderspeelgoed in het voertuig.



WAARSCHUWING

- Zorg ervoor dat voorwerpen op de vloer achter de voorstoelen niet onder de stoelen kunnen rollen, om interferentie met de pedaalbediening of stoelverstelling te voorkomen.
- Stapel artikelen niet hoger dan de rugleuningen aan de voorkant.
- Zorg ervoor dat u het handschoenvak gesloten houdt tijdens het rijden. Een open handschoenvak kan knieletsel veroorzaken bij de passagier voorin tijdens noodstops.
- Vervoer geen voorwerpen met een sterk magnetisme om interferentie met de normale werking van het voertuig te voorkomen.

Bagage in de kofferbak laden

- Plaats de bagage gelijkmatig in de kofferbak en plaats de zwaarste bagage zo ver mogelijk aan de voorkant onderaan.
- Zet de artikelen vast met touwen of kettingen om ervoor te zorgen dat ze niet bewegen tijdens het rijden. Stapel de artikelen niet hoger op dan de rugleuningen.

Brandpreventie

Let tijdens het gebruik van het voertuig op het volgende om brand op

een tijdige en effectieve manier te voorkomen:

- Druk het gaspedaal niet continu in. Anders draait de aandrijfmotor altijd op hoge snelheid.
- Plaats geen ontvlambare of explosieve materialen in het voertuig.
 - In hete zomers kan de binnentemperatuur van het voertuig dat in de zon geparkeerd staat meer dan 70°C worden. Als er aanstekers, schoonmaakmiddelen, parfum en andere brandbare en explosieve materialen in het voertuig aanwezig zijn, is het gemakkelijk om brand en zelfs explosies te veroorzaken.
- Zorg ervoor dat de sigarettenpeuk na het roken volledig is gedoofd.
 - Roken is niet alleen schadelijk voor de gezondheid, maar kan ook brand veroorzaken. Sigaretten die niet grondig worden gedoofd, kunnen brand veroorzaken.
- Neem contact op met een erkende BYD-dealer of garage voor reguliere inspectie.
 - Controleer regelmatig de voertuigbedrading, aansluitingen, kabelbomen, isolatie en vaste posities. Laat geïdentificeerde problemen snel verhelpen.
- Pas de bedrading van het voertuig niet aan en installeer geen extra elektrische apparaten.
 - Het installeren van andere elektrische apparaten (zoals krachtige audiosystemen en verlichting) veroorzaakt overmatige bedradingsbelasting, wat leidt tot verhitting van de kabelboom en brand. Onjuiste wijziging van elektrische apparaten en bedrading

veroorzaakt abnormale verhoging en brand als gevolg van contactweerstand.

- Vervang zekeringen niet door zekeringen die buiten de nominale specificatie van elektrische apparaten vallen, of door andere metalen draden.
- Parkeer het voertuig op een geschikte plaats.
 - Controleer tijdens het parkeren, vooral in de zomer, of er zich brandbare stoffen onder het voertuig bevinden, zoals hooi, dode takken, bladeren of stro. Het kan brand veroorzaken in geval van ontvlambare stoffen onder het voertuig.
 - Vermijd tijdens het rijden wegen met brandbare stoffen zoals droge bladeren, stro en onkruid zoveel mogelijk, of zet het voertuig tijdig aan de kant om te controleren of er zich brandbare stoffen onder het voertuig bevinden nadat u over dergelijke wegen bent gereden. Parkeer het voertuig niet op een plaats die aan de zon is blootgesteld.
- Houd altijd draagbare brandblussers in het voertuig en zorg dat u weet hoe u deze moet gebruiken.
 - Bewaar brandblussers in het voertuig en controleer en vervang ze regelmatig om de veiligheid te garanderen. U moet ook vertrouwd raken met het gebruik van de brandblusser en voorbereid zijn op eventuele ongevallen.
- Neem bij brand in het voertuig tijdig en rustig effectieve maatregelen om de verliezen tot een minimum te beperken.

- Over het algemeen zijn er vroege tekenen van een brand, zoals abnormaal geluid en geur in de carrosserie van het voertuig. Mocht er sprake zijn van brand, zet het voertuig dan onmiddellijk aan de kant en blus actief de brand, afhankelijk van de feitelijke situatie.
- Ontdek de oorsprong van de brand. In geval van rook in het voorste compartiment, open de motorkap niet onmiddellijk (omdat dit de brand en de verspreiding van het vuur verergert door het binnendringen van lucht. Er zijn beperkte brandbare stoffen in het voorste compartiment, dus de motorkap moet gesloten gehouden worden om de vlammen onder controle te houden, wat bevorderlijk is voor de brandbestrijding).
- Bel 112 om de autoriteiten op de hoogte te stellen en informeer ook de verzekeringsmaatschappij.
- Nadat de brandweer de brand heeft geblust, vraagt u hen om een verklaring van de brandoorzaak te geven.
- Neem na het ongeval tijdig contact op met de verzekeringsmaatschappij voor de afhandeling na het ongeval.



HERINNERING

- Om verliezen bij een ongeval te beperken, wordt het afsluiten van een risicoverzekering (brand, diefstal, enz.) aanbevolen.

Voertuig rijdt in water

- De diepte van het water moet worden vastgesteld om ervoor te zorgen dat

het de onderrand van de carrosserie van het voertuig niet overschrijdt.

- Voordat u door een weggedeelte met water rijdt, schakelt u de airco uit en schakelt u naar een lage versnelling. Houd vervolgens het gaspedaal voorzichtig ingedrukt om langzaam en stabiel door het water te rijden.



- Rijd voorzichtig, want als u door diep water rijdt, kunnen de remmen nat worden. Nadat u door het ondergelopen gebied bent gereden, trapt u het rempedaal meerdere keren continu en zachtjes in om het water op de remschijf te laten verdampen, zodat de normale remwerking zo snel mogelijk wordt hersteld.

WAARSCHUWING

- Als er water of modder op de remschijf zit, kan dit leiden tot een vertraagde remreactie en een langere remafstand. Let dus goed om ongevallen te voorkomen.
- Vermijd zo veel mogelijk een noodstop na het rijden door een ondergelopen weggedeelte.
- Als het voertuig op een laaggelegen en drassige weg rijdt, zorg er dan voor dat er geen water in de aandrijfmotor terecht komt. Anders zal de motor ernstig beschadigd raken. De

WAARSCHUWING

resulterende voertuigstoring en schade vallen mogelijk niet onder de garantie.

- Het passeren van wegsecties met water kan ook ernstige schade aan het besturingssysteem, het aandrijfsysteem en het elektrische systeem van het voertuig veroorzaken. De resulterende voertuigstoring en schade vallen mogelijk niet onder de garantie.

Invloed van het binnendringen van water in hoogspanningscomponenten

- Hoogspanningscomponenten zijn elektronische apparaten. Na het wassen van het voertuig kan luchtdrogen of zondrogen voor hoogspanningscomponenten geen volledige verdamping van intern vocht garanderen. Binnendringing van water kan de isolatie van hoogspanningscomponenten sterk beïnvloeden. Bovendien kunnen veel geleidende stoffen in water interne kortsluitingen van hoogspanningscomponenten of hoogspanningssystemen veroorzaken. In dit geval kunnen de veiligheid en de serviceprestaties van het voertuig ernstig worden aangetast.
- Het binnendringen van water in hoogspanningscomponenten heeft ernstige gevolgen voor de IP-waarde van het product, het vermogen om spanning te weerstaan en andere prestatiegebieden, wat grote veiligheidsrisico's met zich meebrengt. Mocht dit gebeuren, neem dan onmiddellijk contact op met een officiële BYD-dealer of een erkend servicepunt.

Starten en rijden

Starten van het voertuig

Vorbereidingen voor het rijden

- Controleer de omgeving van het voertuig voordat u op het voertuig stapt.
- Pas de zitpositie, de hoek van de rugleuning, de hoogte van het zitkussen, de hoogte van de hoofdsteen en de hoek en hoogte van het stuur aan.
- Pas de achteruitkijkspiegels aan.
- Controleer of alle deuren gesloten zijn.
- Bevestig de veiligheidsgordel.

Veiligheidsinspectie voor het rijden

Algemene buiteninspecties van het voertuig

- Band: Controleer de bandenspanning en inspecteer de banden zorgvuldig op insnijdingen, beschadigingen, vreemd materiaal, onregelmatigheden en overmatige slijtage.
- Wielmoeren: Zorg ervoor dat alle moeren zijn aangebracht en vastgedraaid.
- Verlichting: Controleer of de koplampen, parkeerlichten, positielichten, richtingaanwijzers en andere lichten allemaal werken. Controleer de intensiteit van de koplamp.

Algemene binneninspecties van het voertuig

- Veiligheidsgordel: controleer of de gesp vastgemaakt kan worden.

Controleer of de veiligheidsgordel niet versleten of bekrast is.

- Instrumentenpaneel: bevestig dat de onderhoudsindicator, de verlichting van het instrumentenpaneel en de ontstoker normaal werken.
- Rempedaal: controleer of het rempedaal voldoende bewegingsruimte heeft.

Inspecties in de motorkap

- Reservezekeringen: Controleer of reservezekeringen van alle nominale ladingen in de zekeringenkast beschikbaar zijn.
- Koelvloeistofpeil: controleer of het koelvloeistofpeil correct is.
- Remvloeistofpeil: controleer of het remvloeistofpeil correct is.
- Laagspanningsaccu en kabels: Controleer de connectoren op corrosie of loszitten en scheuren in de accubehuizing.

Starten van de auto

In normale gevallen start u het voertuig als volgt:

- Schakel de parkeerrem stevig in.
- Schakel alle onnodige lampen en accessoires uit.
- Zet de schakelhendel in de stand 'P' of 'N'.
- Plaats de smartkey of NFC-sleutel (smartphone) in de telefoonsleuf aan de voorzijde in het voertuig.
- Druk op de knop START/STOP terwijl u het rempedaal indrukt.
- Het voertuig is rijklaar als de OK-indicator op het instrumentenpaneel gaat branden.

Als het voertuig niet kan worden gestart:

- Als het voertuig niet kan worden gestart:
 - Als u op de start/stop-knop drukt en het indicatielampje van het intelligente sleutelsysteem gaat branden, maakt de claxon van het voertuig een geluid en geeft het informatiescherm van het instrumentenpaneel 'Geen sleutel gedetecteerd' weer, wat aangeeft dat de elektronische intelligente sleutel zich niet in het voertuig bevindt of niet kan worden gedetecteerd als gevolg van interferentie.
 - Zelfs als de elektronische intelligente sleutel zich in het voertuig bevindt, mag het voertuig niet worden gestart wanneer de sleutel zich op de vloer, in de bekerhouder, in de kofferbak of in het juiste handschoenenkastje bevindt.

Het voertuig starten in noodgevallen:

- Schakel de parkeerrem stevig in.
- Schakel alle onnodige lampen en accessoires uit.
- Zet de schakelhendel in de stand P of N.
- Zorg ervoor dat het voertuig is uitgeschakeld.
- De elektronische smartkey bevindt zich in het voertuig.
- Houd de START/STOP-knop langer dan 15 seconden ingedrukt om het voertuig te starten.

HERINNERING

- Raak de aan-uitknop niet aan tijdens het rijden.

Controle na starten

- Instrumentenpaneel: controleer of de onderhoudsindicator en de snelheidsmeter normaal werken.
- Rem: test het voertuig op een veilige plaats om te bepalen of het voertuig tijdens het remmen in een bepaalde richting zwenkt.
- Overige afwijkingen: controleren op losse onderdelen, lekkage en abnormaal geluid.

Starten op afstand

Starten op afstand met de elektronische smartkey

1. Houd de start/stopknop op de intelligente sleutel ingedrukt om het voertuig te starten. Nadat het voertuig met succes is gestart, knipperen de richtingaanwijzers 3 keer.
2. Als er binnen 10 minuten na het starten op afstand geen geldige handeling plaatsvindt, stopt het voertuig en wordt het uitgeschakeld en knipperen de richtingaanwijzers tweemaal.
3. Houd na een succesvolle start de start/stopknop op de intelligente sleutel ingedrukt om de motor uit te schakelen en het voertuig uit te schakelen. De richtingaanwijzers knipperen tweemaal.

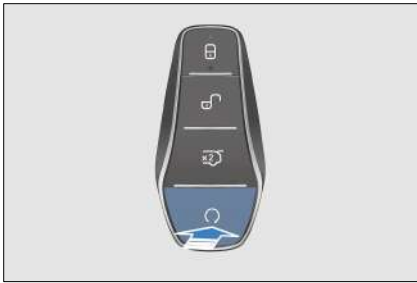

Schakelbedieningspaneel

- Versnellingsposities zijn gemarkeerd op het schakelpaneel, zoals aangegeven door de bovenste pijl in de afbeelding.
- 'P': Parkeren. Druk op de knop, aangegeven door de onderste pijl in de afbeelding, om het voertuig te parkeren. Deze versnelling moet worden ingeschakeld voordat het voertuig wordt gestart of nadat het voertuig is geparkeerd. Start het voertuig en trap het rempedaal in om de hendel van P naar een andere stand te verplaatsen.

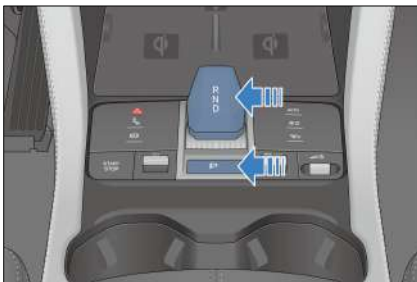

VOORZICHTIG

- Om de veiligheid te garanderen, drukt u het rempedaal in voordat u uit de P-versnelling schakelt en in de R-versnelling schakelt.

VOORZICHTIG

- Om schade aan de transmissie te voorkomen, drukt u pas op de 'P'-knop nadat het voertuig volledig tot stilstand is gekomen.
- 'R': Reverse (achteruit). Schakel pas naar R nadat het voertuig tot stilstand is gekomen.
- 'N': Neutraal. Gebruik het voor tijdelijk parkeren of slepen. De bestuurder moet er echter voor zorgen dat de transmissie naar P wordt geschakeld voordat het voertuig wordt verlaten.
- 'D': Drive (rijden). Gebruik het voor normaal rijden.
- Laat na succesvol schakelen de schakelhendel los en deze keert automatisch terug naar de centrale stand.
- De transmissie kan alleen naar D/R worden geschakeld als het contact is ingeschakeld.
- Druk het rempedaal in om uit P of naar D/R te schakelen.



WAARSCHUWING

- Rijd nooit in 'N' met de motor uit om ongelukken als gevolg van onvoldoende remkracht te voorkomen.
- Wanneer de motor draait en het voertuig in de 'R'- of 'D'-versnelling staat, moet u het voertuig altijd stoppen door het rempedaal in te trappen, aangezien er nog steeds kracht wordt overgebracht door de actuator en het voertuig langzaam kan rijden, zelfs als het stationair draait.

! WAARSCHUWING

- Als u tijdens het vooruitrijden een versnelling wilt schakelen, trap dan niet het gaspedaal in om ongevallen te voorkomen.
- Schakel nooit naar 'R' of druk nooit op de 'P'-knop terwijl het voertuig in beweging is, om ongelukken te voorkomen.
- Rijd nooit bergafwaarts in 'N', vooral niet als de motor niet draait.
- Om onbedoelde voertuigbewegingen te voorkomen, trekt u de handrem aan en drukt u op de 'P'-knop zodra het voertuig volledig tot stilstand is gekomen.

Elektronische parkeerrem (EPB)

Zorg ervoor dat u de elektronische parkeerrem altijd inschakelt voordat u parkeert en de auto verlaat.



Handmatig inschakelen van elektronische parkeerrem

Wanneer het voertuig niet in 'P' staat en de elektronische parkeerrem wordt losgelaten, drukt u op het rempedaal en

schakelt u de elektronische parkeerrem in vanaf het touchscreen. De elektronische parkeerrem past de juiste parkeerkracht toe en (P) knippert en blijft vervolgens aan met een tekstbericht met 'Elektronische parkeerrem ingeschakeld'.

! VOORZICHTIG

- Wanneer (P) knippert, werkt de elektronische parkeerrem. Als het voertuig op een helling staat, laat het rempedaal dan pas los als (P) continu brandt. Anders kan de auto in beweging komen.

De elektronische parkeerrem automatisch inschakelen

Het automatisch inschakelen van de elektronische parkeerrem wanneer het contact wordt uitgeschakeld

- Wanneer het contact wordt uitgeschakeld, schakelt de elektronische parkeerrem automatisch in en (P) licht op het instrumentenpaneel op.

Automatisch overschakelen naar 'P'

- Trap het rempedaal in om het voertuig tot stilstand te brengen en in de parkeerstand te schakelen. De elektronische parkeerrem wordt automatisch ingeschakeld. Laat het rempedaal niet los totdat de indicator op het instrumentenpaneel stopt met knipperen en constant brandt en het bericht 'EPB activated' (Elektronische parkeerrem geactiveerd) wordt weergegeven.

! VOORZICHTIG

- Nadat de aanhangermodus voor de elektronische parkeerrem is ingeschakeld via het

VOORZICHTIG

infotainmentsysteem, wordt de elektronische parkeerrem niet automatisch ingeschakeld wanneer het voertuig is uitgeschakeld of in de P-versnelling staat. Deze functie kan worden gebruikt voor het slepen of duwen van het voertuig nadat het voertuig met pech stil is komen te staan.

- Laat het rempedaal niet te vroeg los, vooral niet wanneer het voertuig op een helling stilstaat; anders bestaat het risico dat het voertuig gaat rijden.
- Deze functie is ontworpen om de veiligheid te verbeteren. Overmatig vertrouwen op of frequent gebruik van de functie wordt niet aanbevolen. Om de veiligheid te garanderen, moet u ervoor zorgen dat de transmissie in P wordt gezet voordat u het voertuig verlaat.

Automatisch vrijgeven van de elektronische parkeerrem bij het starten van het voertuig

Wanneer het voertuig geparkeerd staat, start u het voertuig, houdt u het rempedaal ingedrukt en schakelt u van P of N naar D of R om de elektronische parkeerrem automatisch vrij te geven. Het indicatielampje gaat uit en er wordt een tekstbericht weergegeven met de tekst 'Elektronische parkeerremvrijgegeven'.

VOORZICHTIG

- Bij het schakelen moet altijd op het rempedaal worden gedrukt.

VOORZICHTIG

Laat het pedaal pas los nadat de bedoelde versnelling op het instrumentenbord wordt weergegeven.

- Binnen enkele seconden nadat het voertuig is gestart, voert het elektronische parkeerrem-systeem een power-on self-test (POST) uit. In dit proces reageert het elektronische parkeerrem-systeem niet op een functie.
- Wanneer het voertuig na het starten in D of R staat en de elektronische parkeerrem wordt ingeschakeld via het touchscreen, trapt u het gaspedaal langzaam tot op zekere hoogte in om de elektronische parkeerrem automatisch vrij te geven. Het indicatielampje  gaat uit en er wordt een tekstbericht weergegeven met de tekst 'Elektronische parkeerremvrijgegeven'.

Remmen voor een noodstop wanneer het rempedaal niet werkt

Als het remmen tijdens het rijden wordt geblokkeerd of mislukt, houdt u de P-knop ingedrukt voor noodremmen. Om de rijveiligheid te garanderen, moet u vermijden de P-knop te gebruiken voor noodremmen onder normale omstandigheden. In geval van nood, zoals een motorstoring of rempedaalblokkering, moet de bestuurder altijd de controle over het voertuig behouden en de noodremfunctie correct gebruiken.

Indicator voor de elektronische parkeerrem

- Als de elektronische parkeerrem is ingeschakeld wanneer het voertuig wordt ingeschakeld, blijft (P) op het instrumentenpaneel ingeschakeld.
- Als de elektronische parkeerrem wordt ingeschakeld wanneer het voertuig wordt uitgeschakeld, licht (P) op het cluster op en gaat dan na een paar seconden uit.
- Wanneer het voertuig wordt ingeschakeld, voert het elektronische parkeerrem-systeem een POST uit. (P) op het cluster licht op en gaat na enkele seconden uit. Als het niet uitgaat, geeft het aan dat het elektronische parkeerrem-systeem mogelijk defect is. Neem onmiddellijk contact op met een officiële BYD-dealer of een erkend servicepunt.

Bedrijfsgeluid van de elektronische parkeerrem

- Wanneer de elektronische parkeerrem wordt ingeschakeld of losgelaten, kan de bestuurder het geluid van de draaiende elektronische parkeerremmotor horen.
- Neem als er na het activeren van de noodremfunctie een brandlucht waarneembaar is of ongebruikelijk geluid te horen is onmiddellijk contact op met een officiële BYD-dealer of een erkend servicepunt.

WAARSCHUWING

- Om te voorkomen dat het voertuig in beweging komt, mag de versnellingspook niet worden gebruikt om de elektronische parkeerrem te vervangen bij het

WAARSCHUWING

parkeren. De elektronische parkeerrem moet in plaats daarvan worden gebruikt en het voertuig moet in 'P'-versnelling staan.

- De schakelaar voor de elektronische parkeerrem (EPB) mag niet worden gebruikt wanneer het voertuig in beweging is om ernstige ongevallen te voorkomen.
- Wanneer de elektronische parkeerrem omhoog wordt getrokken of wordt losgelaten, drukt u het rempedaal zo ver mogelijk in om te voorkomen dat het voertuig gaat schuiven en de versnelling vastloopt wanneer de elektronische parkeerrem niet voldoende parkeerkracht kan uitoefenen.
- Vermijd het gebruik van het elektronische parkeerremstelsel om het voertuig te stoppen. De noodremfunctie kan alleen worden geactiveerd in geval van nood zoals een defect aan de pedaalrem of een geblokkeerd rempedaal.
- Omdat de elektronische parkeerrem de fysieke grens van de wegadhesie niet kan overschrijden, kan het gebruik van de noodremfunctie bij het nemen van bochten, gevaarlijke wegen en verkeersopstoppingssecties, of het rijden in zware weersomstandigheden ertoe leiden dat het voertuig drijft, slipt of afwijkt, dus u aandachtig blijven om ongevallen te voorkomen.

Automatische stilstand voertuig (Automatic Vehicle Hold, AVH)

Automatische stilstand voertuig (Automatic vehicle hold, AVH) is een functie die is ontworpen om het voertuig stationair te houden als het gaat om een stop, onder omstandigheden zoals vastlopen in het verkeer of wachten bij een verkeerslicht. AVH wordt automatisch geactiveerd wanneer het rempedaal wordt ingedrukt om het voertuig te stoppen (voertuigsnelheid daalt tot nul) op voorwaarde dat aan de voorwaarden voor AVH-stand-by wordt voldaan.

Druk op de AVH-knop om AVH in te schakelen.



⚠️ VOORZICHTIG

- Om AVH uit te schakelen en in de stand-bymodus te zetten, drukt u op het gaspedaal, schakelt u naar P of schakelt u de elektronische parkeerrem in. Dit werkt zelfs als niet aan de voorwaarden voor stand-by AVH wordt voldaan.

Standby-voorwaarden voor automatische stilstand voertuig (aan alle moet worden voldaan)

Met de AVH-functie ingeschakeld:

- De veiligheidsgordel van de bestuurder is vastgemaakt.
- De deur van de bestuurder is gesloten.
- Het voertuig is gestart.
- De elektronische stabiliteitsregelaar heeft geen storing.

⚠️ VOORZICHTIG

- De inschakelfunctie AVH is standaard uitgeschakeld. Wanneer deze stand-by staat, blijft de witte  indicator op het instrumentenpaneel branden.

Voorwaarden voor AVH-functie

- De AVH-functie staat stand-by.
- Het rempedaal is ingedrukt om het voertuig tot stilstand te brengen.
- Na het hard indrukken van het rempedaal is de AVH-functie geactiveerd en is de AVH-indicator groen geworden.
- Het voertuig vraagt automatisch om de elektronische parkeerrem 10 minuten na activering van automatische stilstand voertuig in te schakelen. Nadat de elektronische parkeerrem is ingeschakeld, keert de AVH-functie terug naar de stand-bymodus.

⚠️ VOORZICHTIG

- Om automatische stilstand voertuig te activeren, moet aan alle voorwaarden van de automatische parkeerfunctie worden voldaan.
- De functie automatische stilstand voertuig kan niet worden



VOORZICHTIG

- geactiveerd wanneer het voertuig in de 'R'-versnelling staat.
- Wanneer u van 'R' naar 'D' of 'N' schakelt, gaat het systeem automatisch in de langzaam bewegende toestand, waarin automatische stilstand voertuig is uitgeschakeld. Wanneer de snelheid van het voertuig hoger is dan 10 km/u, wordt de langzaam rijdende toestand automatisch verlaten.

Belangrijke punten voor het rijden

- Rijd langzaam tegen de wind in om het voertuig onder controle te houden.
- Als u over een stoeprand rijdt, rijd dan langzaam en houd de juiste hoek zo ver mogelijk aan. Vermijd het rijden op voorwerpen met hoge en scherpe randen of andere obstakels op de weg. Anders zal de band ernstig beschadigd raken.
- Vertraag bij het rijden op hobbelige wegen of ruwe wegen. Anders kan de impact het wiel ernstig beschadigen.
- Als u het voertuig wast of door diep water rijdt, kunnen de remmen nat worden. Om te controleren of ze nat zijn, controleert u eerst de omgeving op veiligheid en drukt u vervolgens voorzichtig op het rempedaal. Als de remkracht niet normaal is, kan de rem nat zijn en moet deze worden gedroogd. Rijd voorzichtig en druk voorzichtig op het rempedaal terwijl de elektronische parkeerrem is ingeschakeld vanaf het touchscreen.



HERINNERING

- Controleer voordat u gaat rijden of de elektronische parkeerrem volledig is vrijgegeven en of de indicator van de elektronische parkeerrem uit is.
- Verlaat de auto niet wanneer de aandrijfmotor draait.
- Vergeet niet om de smartkey bij u te dragen wanneer u het voertuig verlaat.
- Vertraag wanneer u lange steile hellingen afrijdt en rem niet te vaak om oververhitting van de schijf te voorkomen, wat de remprestaties beïnvloedt.
- Wees voorzichtig bij het versnellen of remmen op gladde wegen. Snel accelereren of plotseling remmen zorgt ervoor dat het voertuig kan slippen of uitbreken.
- Om verkeersongevallen of zelfs levensbedreigend letsels te voorkomen, moet u ervoor zorgen dat niemand een lichaamsdeel uit een raam steekt wanneer het voertuig rijdt. Blijf waakzaam, vooral wanneer een kind in het voertuig zit.
- Vermijd zoveel mogelijk rijden door overstroomde gebieden.
- Grote hoeveelheden water die het motorcompartiment binnenkomen, kunnen schade aan het aandrijfsysteem en de elektrische onderdelen veroorzaken.



WAARSCHUWING

- De bestuurder moet de veiligheid van alle passagiers in het voertuig garanderen, hen begeleiden bij het juiste gebruik van de voertuigvoorzieningen en misbruik door passagiers, zoals kinderen, voorkomen.

Voorzorgsmaatregelen voor rijden in de winter

1. Zorg ervoor dat het koelmiddel vorstbestendig is.
 - Gebruik koelmiddel van hetzelfde type als oorspronkelijk werd gebruikt. Vul het koelsysteem op basis van de omgevingstemperatuur.
 - Onjuiste koelvloeistof zal het koelsysteem beschadigen.
2. Controleer de toestand van de 12V-accu en de kabel.

Zorg er in de winter voor dat de 12V-accu voldoende is opgeladen om het voertuig te starten, omdat lage temperaturen kunnen leiden tot een afname van het energielevering van de accu.

3. Vermijd het deurslot dat bevroren is door ijs en sneeuw.

Spuut wat ontdoeimiddel of glycerine in het deurslotgat om ijsvorming te voorkomen.

4. Gebruik wasvloeistof die antivries bevat.
 - Dergelijke producten zijn verkrijgbaar bij erkende dealers of garages van BYD en bij alle winkels voor auto-onderdelen.
 - De mengverhouding van water en antivries moet in overeenstemming

zijn met de instructies van de fabrikant.



VOORZICHTIG

- Gebruik geen antivries of andere vervangingsmiddelen als wasvloeistof, die de lak van het voertuig kunnen beschadigen.

5. Vermijd ophoping van ijs en sneeuw onder het spatbord.

De ophoping van ijs en sneeuw onder het spatbord kan het sturen bemoeilijken. Wanneer u in een koude winter rijdt, moet u het voertuig regelmatig aan de kant zetten om te controleren of er zich ijs en sneeuw onder het spatbord heeft opgehoopt.

6. Het wordt aanbevolen om verschillende noodzakelijke noodgereedschappen of voorwerpen mee te nemen in overeenstemming met verschillende wegomstandigheden.

Het is raadzaam om sneeuwkettingen, ruitenkrabber, zakken zand en zout, alarmlicht, een schep en aansluitkabels in het voertuig te hebben.

Bestuurder-sassistentie

Adaptieve cruisecontrol (ACC)

- Op basis van conventionele cruisecontrol is het adaptieve cruisecontrolsysteem (ACC) ontworpen om de snelheid van het voertuig actief te regelen voor automatische opvolging tijdens het cruisen. Dit gebeurt via een voorste mmWave-

radar en een multifunctionele camera die de afstand en snelheid van het voertuig ten opzichte van het voertuig voor u detecteert. Het systeem schakelt tussen normale cruisecontrol en adaptieve cruisecontrol, afhankelijk van of er een voertuig voor u rijdt.

- De cruisecontrolknop wordt gebruikt om de cruisesnelheid en de voortgang tussen dit voertuig en het doelvoertuig in te stellen. De snelheid van de cruisecontrol kan worden ingesteld binnen een bereik van 30 tot 150 km/u, of een vaste afstand tot de voorligger kan worden ingesteld om met snelheden tussen 0 en 150 km/u te cruisen. De cruisesnelheid kan worden ingesteld op een bereik van 30–150 km/u, volg het doelvoertuig voor u op een bereik van 0–150 km/u.

Beschrijving van de werktoestand

- Adaptieve cruisecontrol in stand-by:
 - Nadat het systeem is ingeschakeld, staat het standaard in de stand-bymodus en kan het worden geactiveerd via de actieve werking van de driver. Het is echter ook mogelijk dat het voertuig niet voldoet aan de voorwaarden voor activering. In dit geval moet de bestuurder het voertuig actief controleren om te zorgen dat het aan de activeringsvoorwaarden voldoet.  wordt vervolgens weergegeven op het instrumentenpaneel (cruisesnelheid is variabel).
- Adaptieve cruisecontrol geactiveerd:
 - Het systeem bevindt zich in een normale werkende staat. Het voertuig kan met een vaste snelheid rijden of automatisch de afstand van het doelvoertuig voor het voertuig

aanpassen voor stabiel volgen.  wordt vervolgens weergegeven op het instrumentenpaneel (cruisesnelheid is variabel).

- Status van de versnelling van de cruisecontrol:
 - Wanneer ACC is geactiveerd, kan de bestuurder het gaspedaal indrukken om te versnellen en stopt de ACC met werken totdat de bestuurder het pedaal loslaat.
- Storing in adaptieve cruisecontrol:
 - ACC faalt en kan niet reageren op activiteiten. De ACC-foutstatusindicator  op het instrumentenpaneel licht op. Het wordt aanbevolen om contact op te nemen met een officiële BYD-dealer of een erkend servicepunt.

Voorwaarden voor activering van het ACC-systeem

- Elektronische parkeerrem is vrijgegeven.
- De versnelling staat in D.
- Het voertuig rolt niet achteruit.
- De kofferruimte, motorkap en alle portieren zijn gesloten.
- De veiligheidsgordel van de bestuurder is vastgemaakt.
- De elektronische stabiliteitsregelaar is ingeschakeld, maar nog niet geactiveerd.
- De snelheid van het voertuig is minder dan 150 km/u.
- Rempedaal wordt ingedrukt bij snelheid 0, of rempedaal wordt niet ingedrukt bij snelheden boven 0.

- Er is geen melding voor een communicatiestoring in het voertuignetwerk op het instrumentenpaneel.
- De functie automatisch remmen voor een noodstop is niet geactiveerd.

Het systeem uitschakelen/inschakelen

ACC-knoppen

- ① Adaptieve cruisecontrol (ACC)
- ② Multifunctionele hendel (omhoog trekken om de cruisesnelheid te verhogen of te herstellen; omlaag trekken om de cruisesnelheid te verlagen of in te stellen)
- ③ Verminderen van de volgfstand
- ④ De volgfstand vergroten

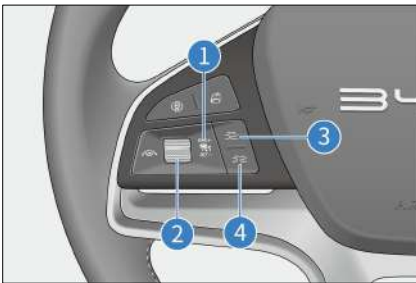

ACC-activering/deactivering

- Druk op knop ① om ACC te activeren of af te sluiten. (Het systeem staat in standby wanneer aan de activeringscondities is voldaan). (Indien geactiveerd, stelt ACC standaard de huidige voertuigsnelheid in als cruisesnelheid. Wanneer de huidige snelheid lager is dan 30 km/u, wordt de cruisesnelheid ingesteld op 30 km/u.)

Resetten van de adaptieve cruisecontrol

- Wanneer het ACC-systeem in standby staat binnen dezelfde ontstekingscyclus, onthoudt het systeem de laatste snelheidsinstelling. Duw hendel ② omhoog om de opgeslagen snelheid te herstellen voordat u het cruisesysteem verlaat.

Cruisesnelheid verhogen/verlagen

- Wanneer ACC is geactiveerd, schakelt u hendel ② om de cruisesnelheid in te stellen tussen 30 km/u en 150 km/u (20 mph en 95 mph). Schakel de hendel ② omhoog/omlaag om de doelsnelheid in stappen van 5 km/u (5 mph) te verhogen/verlagen.

ACC afsluiten

- Druk tijdens de activering van de ACC nogmaals op toets ① of het rempedaal om de ACC uit te schakelen en in de stand-bymodus te zetten.

De volgfstand instellen

- De bestuurder is verantwoordelijk voor het selecteren van een veilige volgfstand.
- Dit ACC-systeem kan de snelheid van het voertuig aanpassen om een juiste afstand te behouden van een doelvoertuig in dezelfde rijstrook. De volgfstand (vier niveaus), in directe verhouding tot de snelheid van het voertuig, is instelbaar met de knoppen ③ and ④ op het stuurwiel. Hoe hoger de snelheid van het voertuig, hoe groter de volgfstand.

Actieve versnelling/vertraging terwijl ACC is geactiveerd

- Wanneer ACC is geactiveerd, trapt u het gaspedaal in om de voertuigsnelheid te verhogen en zo de vooraf ingestelde doelsnelheid te

bereiken. Het systeem schakelt over naar de acceleratiemodus van de cruisecontrol. Wanneer het voertuig al met de beoogde cruisesnelheid rijdt en het gaspedaal wordt ingedrukt, en er geen andere handelingen worden uitgevoerd, keert het voertuig terug naar de gewenste snelheid die vóór de acceleratie is ingesteld; als het rempedaal wordt ingedrukt, schakelt ACC automatisch over naar de standbystatus en moet het opnieuw worden geactiveerd nadat het rempedaal is losgelaten.

Volgen-tot-stop/start

- Gecontroleerd door de adaptieve cruisecontrol, kan het voertuig stoppen wanneer het voorliggende voertuig onder normale rijomstandigheden stopt en het rijden automatisch hervatten door het voorliggende voertuig te volgen als de stop minder dan 30 seconden duurt.
 - Als de stoptijd tussen 30 seconden en 3 minuten ligt, moet de bestuurder ofwel het gaspedaal indrukken of hendel ② omhoog trekken om ACC te activeren.
- De mmWave-radarsensoren aan de voorkant kunnen een tijdelijke storing hebben met beperkte detectie als het voertuig gedurende langere tijd onder speciale omstandigheden, zoals ronde hellingen of tunnels, rijdt. De functie kan worden hersteld door het voertuig opnieuw op te starten of een tijdje op normale wegen te rijden.
 - Het bereiken of verlaten van een bocht kan de doelselectie vertragen of verstoren. In dergelijke gevallen remt het voertuig met adaptieve cruisecontrol mogelijk niet zoals verwacht of remt het te laat.
 - Op wegen met scherpe bochten, zoals kronkelende wegen, kan het voertuig voor u enkele seconden uit de detectie van de ACC-sensor zijn vanwege beperkingen van het zicht van de sensor, waardoor het voertuig mogelijk automatisch versnelt.
 - Verkeersstroom en weersomstandigheden, zoals regen en mist, moeten in acht worden genomen bij het instellen van de autoafstand op het ACC-systeem. Nadat de ACC correct is ingesteld, moet de bestuurder ervoor zorgen dat het voertuig op elk moment volledig tot stilstand kan worden gebracht.

Beperkingen van het systeem

- De voorste mmWave-radar en multifunctionele camera zijn in het voorste gedeelte van het voertuig geplaatst. Als hun zichtvelden worden belemmerd, werken bepaalde functies mogelijk niet zoals bedoeld vanwege interferentie. Als een van deze sensoren geblokkeerd of afgedekt is, wordt ACC direct uitgeschakeld en wordt dit gemeld op het infotainment-touchscreen. De systeemfunctie wordt hersteld nadat de blokkering is verwijderd en het voertuig opnieuw is gestart of een tijdje rijdt.
- Het systeem van de adaptieve cruisecontrol is mogelijk niet in staat stilstaande of langzaam bewegende objecten te identificeren, zoals voertuigen, de staart van een file, toluhuisjes, fietsen of voetgangers. Dit betekent een risico op een botsing en vereist dat de bestuurder alert blijft voor de omgeving.
- Het adaptieve cruisecontrolstelsel kan geen voetgangers of tegemoetkomende voertuigen herkennen.

- De adaptieve cruisecontrol kan slechts beperkt remmen en geen noodstops maken.
- Metalen voorwerpen, zoals rails of metalen platen die in de wegenbouw worden gebruikt, kunnen de voorste mmWave-radars verstoren, waardoor deze niet goed werken.
- De voorste mmWave-radar en multifunctionele camera kunnen worden beïnvloed door trillingen of botsingen, wat resulteert in aangetaste ACC-prestaties. In dat geval wordt aanbevolen om contact op te nemen met een officiële BYD-dealer of een erkend servicepunt.

Voorzorgsmaatregelen

- De adaptieve cruisecontrol is een comfortstelsel en GEEN veiligheidssysteem, obstakeldetector of waarschuwingssysteem voor botsingen. De bestuurder moet het voertuig te allen tijde onder controle houden en is volledig verantwoordelijk voor het voertuig.
- De adaptieve cruisecontrol assisteert in plaats van de rol van de bestuurder te vervangen. De bestuurder is verantwoordelijk voor het naleven van de verkeersregels en het onder controle houden van het voertuig.
- Voor de veiligheid kan ACC niet worden geactiveerd wanneer de elektronische stabiliteitsregelaar niet is ingeschakeld.
- De ACC is geschikt voor gebruik op snelwegen en wegen in goede staat, en minder op complexe stedelijke of kronkelende wegen.
- Het is de verantwoordelijkheid van de bestuurder om afstand te houden van de voorligger. De autoafstand van de

adaptieve cruisecontrol voldoet aan de minimale afstand die vereist is in de rijomgevingen in het land.

- De controle over het voertuig wordt overgedragen aan de bestuurder als het gas- of rempedaal wordt ingetrapt terwijl de adaptieve cruisecontrol actief is. Hierdoor kan het adaptieve cruisecontrolstelsel geen veilige afstand houden tot de voorligger.
- De adaptieve cruisecontrol reageert mogelijk niet of traag op een voorligger die plotseling remt of stopt, waardoor het risico bestaat dat er laat wordt geremd. In dergelijk geval zal er geen verzoek zijn tot overname van de rijcontrole.
- In sommige gevallen, bijvoorbeeld wanneer het voertuig voor u te langzaam rijdt, wanneer te snel van rijstrook wordt gewisseld of wanneer de veilige afstand tot het voertuig voor u te kort is, is er niet voldoende tijd voor het systeem om de relatieve snelheid te verlagen. In dit geval moet de bestuurder reageren. Het systeem kan niet in elk geval audio- of visuele waarschuwingen geven.
- Indien ingeschakeld, kan ACC remmen als een voertuig in een aangrenzende rijstrook te dicht bij het voertuig komt.
- Voertuigen die in de rijstrook van het voertuig met adaptieve cruisecontrol komen en binnen het detectiebereik van de voorste mmWave-radars worden geïdentificeerd als doelvoertuigen en geven dienovereenkomstig een reactie, wat kan leiden tot hard of laat remmen.
- Detectie kan in sommige omgevingen worden beïnvloed of vertraagd. Als de radardwarsdoorsnede van het doel (zoals een fiets, vierwieler of voetganger) te klein is, is het systeem

- mogelijk niet in staat om de afstand vast te stellen, wat resulteert in een late of geen reactie op dergelijke doelen. In dergelijke gevallen moet de snelheid van het voertuig door de bestuurder worden geregeld. Daarnaast kan de detectie ook worden beïnvloed of vertraagd door ruis of elektromagnetische interferentie.
- De adaptieve cruisecontrol kan zich niet richten op voertuigen met een te kleine contactverhouding, dus de bestuurder moet de controle over het voertuig behouden.
 - Wanneer het voertuig stopt terwijl het een voorligger volgt, herkent het systeem in zeldzame gevallen niet het uiteinde van het voertuig voor u, maar het onderste uiteinde van het doel (bijvoorbeeld de achteras van een vrachtwagen met een hoog chassis of een voertuigbumper). In dergelijke gevallen kan het systeem geen juiste stopafstand garanderen, dus moet de bestuurder alert blijven en klaar zijn om te remmen.
 - Als ACC wordt geactiveerd terwijl het voertuig stilstaat, identificeert het systeem eventuele stilstaande obstakels voor u en houdt het voertuig stil om een veilige opstart te garanderen en botsingen te voorkomen. Deze functie dekt echter niet alle obstakels, dus de bestuurder moet ervoor zorgen dat er geen obstakels of andere verkeersdeelnemers voor het voertuig zijn.
 - Het ACC-systeem kan worden beïnvloed door het wijzigen van de structuur van de auto, zoals het verlagen van het chassis of het wijzigen van de montageplaat van de voorste kentekenplaat.
 - Gebruik het ACC-systeem niet wanneer u rijdt op wegen met slecht zicht, hellingen en meerdere bochten, of gladde en natte wegen met sneeuw, ijs en water.
 - ACC kan niet worden geactiveerd wanneer het voertuig in een speciale rijmodus staat (oplegger/sneeuw/modder/zand/bergingsmodus).
 - Ga in een van de volgende situaties naar een officiële BYD-dealer of een erkend servicepunt voor professionele kalibratie en controle van de mmWave-radars aan de voorzijde of de multifunctionele videocontroller:
 - De mmWave-radar vooraan, de voorbumper, de voorruit of de multifunctionele camera zijn verwijderd.
 - Vier wielen zijn opnieuw uitgelijnd als gevolg van wielafwijking;
 - Als er een botsing plaatsvindt;
 - De prestaties van de adaptieve cruisecontrol zijn verslechterd of het instrumentenpaneel heeft een systeemfout veroorzaakt.

WAARSCHUWING

- De adaptieve cruisecontrol dient alleen als bestuurdersassistentiefunctie, dus de bestuurder is volledig verantwoordelijk voor de rijveiligheid.
- Invloed van het weer, de wegomstandigheden en andere factoren kan ervoor zorgen dat de adaptieve cruisecontrol niet goed werkt.
- Gebruik de adaptieve cruisecontrol op basis van uw



WAARSCHUWING

behoefden, verkeer en
wegomstandigheden.

Intelligente cruisecontrol (ICC) -systeem

- De intelligente cruise control (ICC) integreert adaptieve cruisecontrol en rijstrookcentrering (lane centering control, LCC). Met een snelheidsbereik van 0 - 120 km/u helpt het om het voertuig zowel in de lengte- als in de dwarsrichting onder controle te houden om de rijlast te verminderen en een veilige en comfortabele rijomgeving te bieden.
- Wanneer de functie is ingeschakeld, moet de bestuurder altijd het stuur vasthouden en het voertuig besturen wanneer dat nodig is.
- ACC houdt het voertuig op een constante snelheid of op een vaste afstand tot het voertuig voor u door middel van longitudinale besturing.

Beschrijving van de werktoestand

- Intelligente cruisecontrol in stand-by:
 - De intelligente cruisecontrol staat standaard in de stand-bymodus en kan worden geactiveerd via de actieve werking van de driver. Het is echter ook mogelijk dat het voertuig niet voldoet aan de voorwaarden voor activering. In dit geval moet de bestuurder het voertuig actief controleren om te zorgen dat het aan de activeringsvoorwaarden voldoet. Vervolgens wordt er het pictogram  weergegeven op het instrumentenpaneel.

- Intelligente cruisecontrol geactiveerd:
 - Het systeem bevindt zich in een normale werkende staat. Het voertuig kan met een vaste snelheid rijden of automatisch de afstand van het doelvoertuig voor het voertuig aanpassen voor stabiel volgen. Vervolgens wordt er het pictogram  weergegeven op het instrumentenpaneel.
- Storing in intelligente cruisecontrol:
 - Intelligente cruisecontrol mislukt en kan niet worden gebruikt. De ACC-foutstatusindicator  op het instrumentenpaneel licht op.

Activeringsvoorwaarde voor de intelligente cruisecontrol

- Elektronische parkeerrem is vrijgegeven.
- De versnelling staat in D.
- Het voertuig rolt niet achteruit.
- De kofferruimte, motorkap en alle portieren zijn gesloten.
- De veiligheidsgordel van de bestuurder is vastgemaakt.
- De elektronische stabiliteitsregelaar is ingeschakeld, maar niet geactiveerd.
- De rijnsnelheid is niet hoger dan 120 km/u.
- Rempedaal wordt ingedrukt bij snelheid 0, of rempedaal wordt ingedrukt bij snelheden boven 0.
- Er is geen melding voor een communicatiestoring in het voertuignetwerk op het instrumentenpaneel.
- De functie automatisch remmen voor een noodstop is niet geactiveerd.

- Tweerichtingsrijstrooklijnen zijn duidelijk en het voertuig bevindt zich in het midden van de rijstrook.

Het systeem uitschakelen/inschakelen

- Gebruik de knop op het stuur om ICC te activeren of te deactiveren. (Indien geactiveerd, stelt ICC standaard de huidige voertuigsnelheid in als cruisesnelheid. Wanneer de huidige snelheid lager is dan 30 km/u, wordt de cruisesnelheid ingesteld op 30 km/u.)



- Raadpleeg het gebruik van ACC (zie het vorige hoofdstuk voor details) voor het instellen van de cruisesnelheid en de volgfstand.
- U kunt de intelligente cruisecontrol ook in- of uitschakelen in  → ADAS (Geavanceerd bestuurdersassistentiesysteem) → Intelligent Driving (Intelligent rijden). (Als intelligente cruisecontrol al is ingeschakeld op het infotainment-touchscreen, kan intelligente cruisecontrol alleen worden uitgeschakeld als het voertuig in de parkeerstand staat.) Wanneer het voertuig wordt gestart, wordt deze schakelaar standaard ingesteld op de status vóór de laatste uitschakeling.

Voorzorgsmaatregelen

- De intelligente cruisecontrol integreert de adaptieve cruisecontrol en de rijstrookcentrerung. Daarom moeten de voorzorgsmaatregelen voor de functie adaptieve cruisecontrol tijdens het gebruik in acht worden genomen (zie de vorige hoofdstukken voor meer informatie).
- Wanneer de intelligente cruisecontrol wordt ingeschakeld en geactiveerd bij voertuigsnelheden tussen 0 km/u en 120 km/u:
 - Als er geen baanlijnen worden gedetecteerd, onderdrukt ICC de transversale controlefunctie en schakelt alleen ACC in. De ICC-werkstatusindicator op het instrumentenpaneel wordt grijs.
 - Als de rijstroken die voor u liggen duidelijk en identificeerbaar zijn, activeert ICC automatisch de transversale besturingsfunctie. De ICC-werkstatusindicator op het instrumentenpaneel gaat branden.
- ICC is ontworpen om bestuurders te helpen, niet om ze te vervangen. Bestuurders moeten daarom altijd de controle over het voertuig behouden en nooit hun handen voor langere tijd van het stuur nemen. Anders wordt het systeem gedeactiveerd nadat de bestuurder wordt gevraagd de controle over het voertuig over te nemen.
- Intelligente cruisecontrol kan worden beïnvloed door weersomstandigheden, verlichting en duidelijkheid van rijstrooklijnen. De prestaties nemen aanzienlijk af in situaties zoals tegenlicht, zonsondergang, besneeuwde wegen en ernstig beschadigde wegen.

- Gebruik het ICC-systeem niet op bochtige wegen met scherpe bochten, ijzige en gladde bochten, of onder weersomstandigheden, zoals dichte mist, zware regen en zware sneeuw, die de detectiewerking van de voorste mmWave-radars of de multifunctionele videocontroller kunnen belemmeren.
- ICC kan niet worden geactiveerd wanneer het voertuig in een speciale rijmodus staat* (oplegger/sneeuw/modder/zand/bergingsmodus).
- ICC kan niet worden gebruikt als:
 - De sensor is geblokkeerd.
 - Het weer slecht is.
 - Actieve veiligheidsfunctie is geactiveerd.
 - De snelheid van het voertuig overschrijdt het opgegeven bereik.
 - Een scherpe of aanhoudende bocht.



WAARSCHUWING

- ICC is alleen bedoeld ter assistentie van de bestuurder. De bestuurder is volledig verantwoordelijk voor het handhaven van de rijveiligheid.
- ICC kan falen als gevolg van factoren zoals ongunstige weersomstandigheden en wegomstandigheden.
- ICC kan automatisch worden uitgeschakeld als de draaicapaciteit wordt overschreden wanneer het voertuig door een scherpe bocht gaat. De bestuurder moet altijd letten op de wegomstandigheden en ICC-statussen.

WAARSCHUWING

- Gebruik de intelligente cruisecontrol op basis van uw behoeften, verkeer en wegomstandigheden.

Waarschuwing aankomende botsing (Predictive Collision Warning, PCW) en automatisch remmen voor een noodstop (Automatic Emergency Braking, AEB)

- Waarschuwing voetgangersbotsing (PCW) en automatische noodrem (AEB) gebruiken de voorste mmWave-radar en multifunctionele camera om voertuigen en voetgangers te detecteren. Zodra een botsingsrisico wordt gedetecteerd, geeft het systeem hoorbare en visuele alarmeren af om de bestuurder aan te sporen om maatregelen te nemen, terwijl ook de potentiële remdruk wordt verhoogd om de bestuurder voldoende reactietijd te bieden. Als het een verhoogd risico op een aanrijding detecteert, past het systeem automatisch remdruk toe om aanrijdingen te voorkomen of de impact te verminderen.

Het systeem uitschakelen/inschakelen

- Schakel de waarschuwing aankomende botsing en automatisch remmen voor een noodstop in of uit in  → ADAS (Geavanceerd bestuurdersassistentiesysteem) → Active Safety (Actieve beveiliging).

- Waarschuwing aankomende botsing geeft alarmen in de vorm van audio, berichten en intermitterend remmen.
- Wanneer waarschuwing aankomende botsing is geactiveerd, knippert  of , afhankelijk van het niveau van de noodsituatie, en er wordt een melding
- weergegeven op het instrumentenpaneel
- Wanneer automatisch remmen voor een noodstop wordt geactiveerd, worden  en een promptbericht weergegeven op het instrumentenpaneel.
- In geval van een storing wordt  weergegeven.
- Als u automatische noodrem handmatig uitschakelt door op knoppen te drukken, wordt  weergegeven.

Activeringsvoorwaarde voor waarschuwing aankomende botsing

Aan alle volgende voorwaarden is voldaan:

- Deze functie is ingeschakeld vanaf het touchscreen.
- De snelheid van het voertuig binnen het bereik van 16 km/u-150 km/u ligt.
- Het voertuig in Drive (Rijden) staat.
- Het voertuig rolt niet achteruit.

Activeringsvoorwaarden voor automatische noodrem

Aan alle volgende voorwaarden is voldaan:

- Deze functie is ingeschakeld vanaf het touchscreen.

- De snelheid van het voertuig binnen het bereik van 4 km/u-150 km/u ligt.
- Elektronische parkeerrem is vrijgegeven.
- De versnelling staat in D.
- Het voertuig rolt niet achteruit.
- De kofferruimte, motorkap en alle portieren zijn gesloten.
- De veiligheidsgordel van de bestuurder is vastgemaakt.
- De elektronische stabiliteitsregelaar is ingeschakeld, maar nog niet geactiveerd.

Functie-instructies

De automatische noodrem kan worden geactiveerd in de volgende scenario's, of het kan worden geactiveerd of niet, hangt af van verschillende factoren zoals het eigen voertuig, het doelvoertuig en de omgeving. We hebben niet alle automatische noodremscenario's opgelijst.

- Voor voetgangersscenario's
- Wanneer het voertuig detecteert dat voetgangers in de richting van het voertuig wandelen, zal het automatische noodremstelsel in realtime bepalen of er een botsingsrisico is. Als er een risico op botsing bestaat, geeft het systeem een alarm en begint noodremmen om botsingsgevaaren te voorkomen of te beperken.
- Beperkingen van het automatische noodremstelsel: Doordat de activering van het systeem afhankelijk is van de omgeving, de eigen toestand en de toestand van het doelwit, is er geen garantie dat het systeem in dit scenario de noodrem steeds kan activeren.

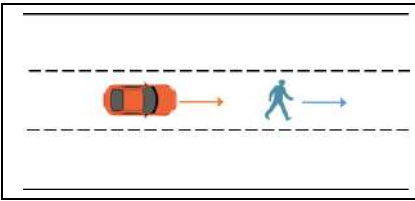

- Wanneer het voertuig detecteert dat voetgangers dwars voorbijwandelen, zal het automatische noodremsysteem in realtime bepalen of er een botsingsrisico is. Als er een risico op botsing bestaat, geeft het systeem een alarm en begint noodremmen om botsingsgevaaren te voorkomen of te beperken.
- Beperkingen van het automatische noodremsysteem: Doordat de activering van het systeem afhankelijk is van de omgeving, de eigen toestand en de toestand van het doelwit, is er geen garantie dat het systeem in dit scenario de noodrem steeds kan activeren.

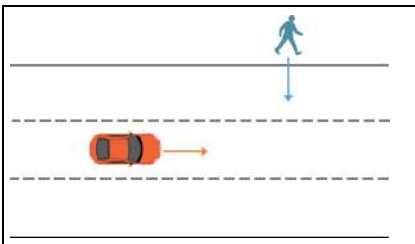

- In het geval van visuele veldocclusie voor het voertuig zal het automatische noodremsysteem mogelijke zijwaartse voetgangers detecteren en in realtime bepalen of er een botsingsrisico is. Als er een risico op botsing bestaat, geeft het systeem een alarm en begint noodremmen om botsingsgevaaren te voorkomen of te beperken.
- Beperkingen van het automatische noodremsysteem: Doordat de activering van het systeem afhankelijk

is van de omgeving, de eigen toestand en de toestand van het doelwit, is er geen garantie dat het systeem in dit scenario de noodrem steeds kan activeren.

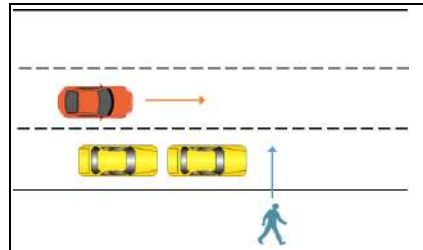

- Wanneer het voertuig draait en het systeem detecteert dat voetgangers dwars oversteken, zal het automatische noodremsysteem in realtime bepalen of er een botsingsrisico is. Als er een risico op botsing bestaat, geeft het systeem een alarm en begint noodremmen om botsingsgevaaren te voorkomen of te beperken.
- Beperkingen van het automatische noodremsysteem: Doordat de activering van het systeem afhankelijk is van de omgeving, de eigen toestand en de toestand van het doelwit, is er geen garantie dat het systeem in dit scenario de noodrem steeds kan activeren.

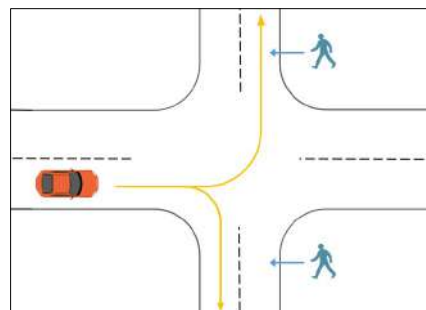

- Wanneer het voertuig detecteert dat er een tweewielige fiets met lage

snelheid in de rijrichting rijdt, zal het automatische noodremssysteem in realtime bepalen of er een botsingsrisico is. Als er een risico op botsing bestaat, geeft het systeem een alarm en begint noodremmen om botsingsgevaaren te voorkomen of te beperken.

- Beperkingen van het automatische noodremssysteem: Doordat de activering van het systeem afhankelijk is van de omgeving, de eigen toestand en de toestand van het doelwit, is er geen garantie dat het systeem in dit scenario de noodrem steeds kan activeren.

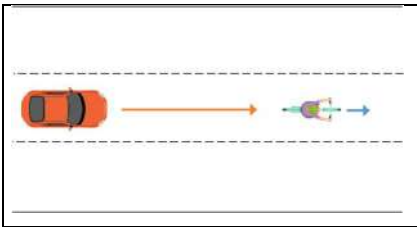

- Wanneer het voertuig een tweewielige fiets detecteert die dwars passeert, zal het automatische noodremssysteem in realtime bepalen of er een botsingsrisico is. Als er een risico op botsing bestaat, geeft het systeem een alarm en begint noodremmen om botsingsgevaaren te voorkomen of te beperken.
- Beperkingen van het automatische noodremssysteem: Doordat de activering van het systeem afhankelijk is van de omgeving, de eigen toestand en de toestand van het doelwit, is er geen garantie dat het systeem in dit scenario de noodrem steeds kan activeren.

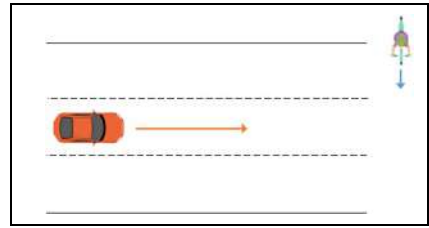

- In het geval van visuele veldocclusie van het voertuig zal het automatische noodremssysteem het mogelijke dwars oversteken van de tweewielige fietsen detecteren en in realtime bepalen of er een botsingsrisico is. Als er een risico op botsing bestaat, geeft het systeem een alarm en begint noodremmen om botsingsgevaaren te voorkomen of te beperken.
- Beperkingen van het automatische noodremssysteem: Doordat de activering van het systeem afhankelijk is van de omgeving, de eigen toestand en de toestand van het doelwit, is er geen garantie dat het systeem in dit scenario de noodrem steeds kan activeren.

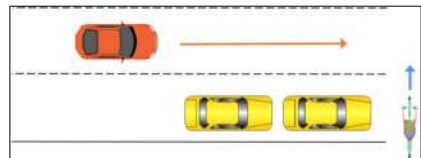

- Wanneer het voertuig draait en het systeem tweewielige fietsen detecteert die in de tegengestelde richting rijden, zal het automatische noodremssysteem in realtime bepalen of er een botsingsrisico is. Als er een risico op botsing bestaat, geeft het systeem een alarm en begint noodremmen om botsingsgevaaren te voorkomen of te beperken.
- Beperkingen van het automatische noodremssysteem: Doordat de activering van het systeem afhankelijk

is van de omgeving, de eigen toestand en de toestand van het doelwit, is er geen garantie dat het systeem in dit scenario de noodrem steeds kan activeren.

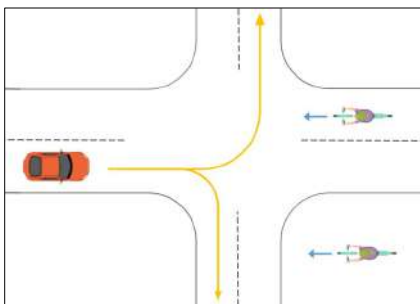

- Wanneer het voertuig detecteert dat er een tweewielige scooter met lage snelheid in de rijrichting rijdt, zal het automatische noodremssysteem in realtime bepalen of er een botsingsrisico is. Als er een risico op botsing bestaat, geeft het systeem een alarm en begint noodremmen om botsingsgevaaren te voorkomen of te beperken.
- Beperkingen van het automatische noodremssysteem: Doordat de activering van het systeem afhankelijk is van de omgeving, de eigen toestand en de toestand van het doelwit, is er geen garantie dat het systeem in dit scenario de noodrem steeds kan activeren.

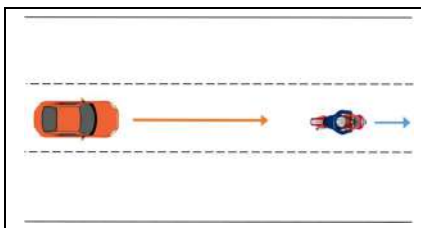

- Wanneer het voertuig een stilstaande tweewielige scooter detecteert, zal het automatische noodremssysteem in

realtime bepalen of er een botsingsrisico is. Als er een risico op botsing bestaat, geeft het systeem een alarm en begint noodremmen om botsingsgevaaren te voorkomen of te beperken.

- Beperkingen van het automatische noodremssysteem: Doordat de activering van het systeem afhankelijk is van de omgeving, de eigen toestand en de toestand van het doelwit, is er geen garantie dat het systeem in dit scenario de noodrem steeds kan activeren.

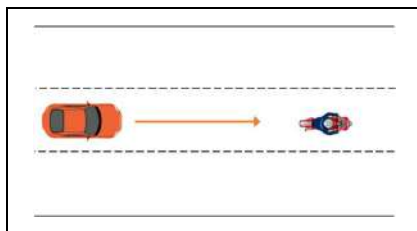

- Wanneer het voertuig draait en het systeem de tweewielige scooter detecteert die in de tegengestelde richting rijdt, zal het automatische noodremssysteem in realtime bepalen of er een botsingsrisico is. Als er een risico op botsing bestaat, geeft het systeem een alarm en begint noodremmen om botsingsgevaaren te voorkomen of te beperken.
- Beperkingen van het automatische noodremssysteem: Doordat de activering van het systeem afhankelijk is van de omgeving, de eigen toestand en de toestand van het doelwit, is er geen garantie dat het systeem in dit scenario de noodrem steeds kan activeren.

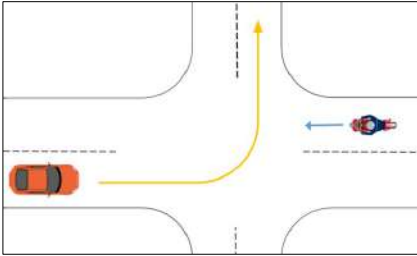

- Voor voertuigscenario's
- Wanneer het voertuig een stilstaand voertuig detecteert, zal het automatische noodremstelsysteem in realtime bepalen of er een botsingsrisico is. Als er een risico op botsing bestaat, geeft het systeem een alarm en begint noodremmen om botsingsgevaaren te voorkomen of te beperken.
- Beperkingen van het automatische noodremstelsysteem: Doordat de activering van het systeem afhankelijk is van de omgeving, de eigen toestand en de toestand van het doelwit, is er geen garantie dat het systeem in dit scenario de noodrem steeds kan activeren.

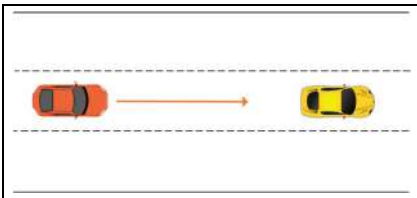

- Wanneer het voertuig detecteert dat er een voertuig met lage snelheid in de rijrichting rijdt of vertraagt, zal het automatische noodremstelsysteem in realtime bepalen of er een botsingsrisico is. Als er een risico op botsing bestaat, geeft het systeem een alarm en begint noodremmen om botsingsgevaaren te voorkomen of te beperken.

- Beperkingen van het automatische noodremstelsysteem: Doordat de activering van het systeem afhankelijk is van de omgeving, de eigen toestand en de toestand van het doelwit, is er geen garantie dat het systeem in dit scenario de noodrem steeds kan activeren.

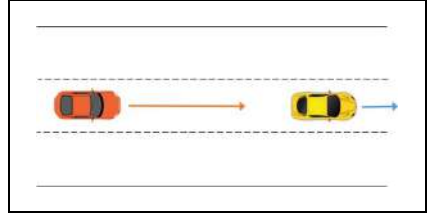

- Wanneer het voertuig een voertuig detecteert die dwars passeert, zal het automatische noodremstelsysteem in realtime bepalen of er een botsingsrisico is. Als er een risico op botsing bestaat, geeft het systeem een alarm en begint noodremmen om botsingsgevaaren te voorkomen of te beperken.
- Beperkingen van het automatische noodremstelsysteem: Doordat de activering van het systeem afhankelijk is van de omgeving, de eigen toestand en de toestand van het doelwit, is er geen garantie dat het systeem in dit scenario de noodrem steeds kan activeren.

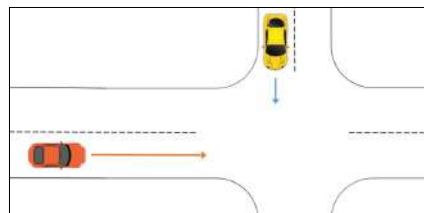

- Wanneer het draaisysteem van het voertuig het voertuig in tegengestelde richting detecteert, zal het automatische noodremstelsysteem in realtime bepalen of er een

botsingsrisico is. Als er een risico op botsing bestaat, geeft het systeem een alarm en begint noodremmen om botsingsgevaaren te voorkomen of te beperken.

- Beperkingen van het automatische noodremsysteem: Doordat de activering van het systeem afhankelijk is van de omgeving, de eigen toestand en de toestand van het doelwit, is er geen garantie dat het systeem in dit scenario de noodrem steeds kan activeren.

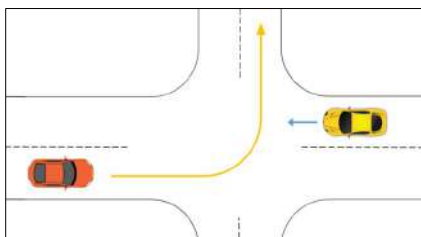

- Wanneer het voertuig een tegenliggend voertuig detecteert, zal het automatische noodremsysteem in realtime bepalen of er een botsingsrisico is. Als er een risico op botsing bestaat, geeft het systeem een alarm en begint noodremmen om botsingsgevaaren te voorkomen of te beperken.
- Beperkingen van het automatische noodremsysteem: Doordat de activering van het systeem afhankelijk is van de omgeving, de eigen toestand en de toestand van het doelwit, is er geen garantie dat het systeem in dit scenario de noodrem steeds kan activeren.

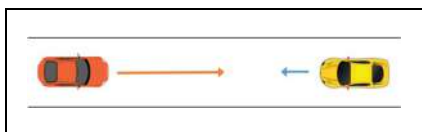

- Wanneer het voertuig detecteert dan een tegenligger een ander voertuig voor zich inhaalt, zal het automatische noodremsysteem in realtime bepalen of er een botsingsrisico is. Als er een risico op botsing bestaat, geeft het systeem een alarm en begint noodremmen om botsingsgevaaren te voorkomen of te beperken.
- Beperkingen van het automatische noodremsysteem: Doordat de activering van het systeem afhankelijk is van de omgeving, de eigen toestand en de toestand van het doelwit, is er geen garantie dat het systeem in dit scenario de noodrem steeds kan activeren.

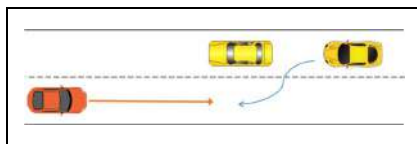

Beperkingen van het systeem

- In bepaalde omgevingen kan de detectie worden beïnvloed of vertraagd. Wanneer de radardwarsdoorsnede van een doel bijvoorbeeld erg laag is (bijvoorbeeld een fiets, driewieler, vierwielige koets, elektrische fiets of motorfiets), kan het systeem de afstand tot het voorliggende doel mogelijk niet detecteren, wat resulteert in een vertraagde detectie of mislukte reactie.
- Het systeem kan in de volgende gevallen worden beïnvloed of er kan geen reactie op worden gegeven:
 - Op regenachtige, besneeuwde of mistige dagen, of bij blootstelling aan direct zonlicht of verblindend licht, of in omgevingen waar de verlichting aanzienlijk varieert.

- Vuile, wazige, beschadigde of geblokkeerde sensor.
 - Storing in de mmWave-radars aan de voorkant als gevolg van interferentie van andere millimetergolf-radarbronnen aan de voorkant, zoals sterke radarreflectie op parkeerterreinen met meerdere verdiepingen.
 - In complex verkeer kan het systeem mogelijk niet goed reageren op de volgende omstandigheden:
 - Voetgangers of voertuigen komen snel in het sensordetectiebereik.
 - Voetgangers worden aan het zicht onttrokken door andere objecten.
 - Het typische profiel van voetgangers is niet te onderscheiden van de achtergrond.
 - Voetgangers worden niet gedetecteerd, bijvoorbeeld door speciale kleding of andere materialen.
 - Het voertuig rijdt in een bocht met een kleine radius.
 - Scenario met tegemoetkomend verkeer
 - Voor tegemoetkomend verkeer activeert het systeem automatisch de noodrem wanneer het een mogelijk risico op een botsing met tegemoetkomende voertuigen detecteert. Als een ongeval niet kan worden voorkomen, helpt het systeem de botssnelheid te verminderen.
- complex verkeer kan het systeem niet altijd alle voertuigen of voetgangers duidelijk identificeren. Het kan leiden tot onnodige waarschuwingen of remacties voor putdeksels, ijzeren platen of verkeersborden.
- Zorg ervoor dat u veilig rijdt en houd de omringende verkeersomstandigheden in de gaten. In geen geval mag AEB worden gebruikt als vervanging voor normale remwerking.
 - Vertrouw niet te veel op het AEB-systeem, omdat dit kan leiden tot ernstige ongevallen met mogelijk ernstig letsel of overlijden tot gevolg. Het systeem is alleen een veiligheidshulpmiddel. De bestuurder moet altijd een veilige afstand houden tot voorliggers, de snelheid beheersen en klaar zijn om te remmen of weg te sturen wanneer dat nodig is. De bestuurder moet te allen tijde de controle over het voertuig behouden en volledig verantwoordelijk zijn voor veilig rijden.
 - De functie automatisch remmen voor een noodstop wordt alleen geactiveerd wanneer het bepaalde snelheden overschrijdt. Voorzichtig rijden is altijd vereist, omdat het systeem mogelijk niet correct wordt geactiveerd.
 - De functie automatische noodrem kan niet normaal werken wanneer de functie elektronische stabiliteitsregelaar is uitgeschakeld of het storingslampje brandt.
 - Als de waarschuwing aankomende botsing een alarm geeft, moet de bestuurder remmen op basis van de verkeersomstandigheden om de snelheid van het voertuig te verlagen of weg te sturen van obstakels.

Voorzorgsmaatregelen

- De functie automatisch remmen voor een noodstop kan niet garanderen dat er geen botsingen zullen zijn. In

- Als het voertuig te lang te dicht bij het voorliggende voertuig rijdt, wordt er een veiligheidsafstandswaarschuwing gegeven. Als de voorligger plotseling remt, kan een botsing onvermijdelijk zijn.
- Het systeem activeert geen AEB wanneer de bestuurder zich bewust is van een noodwaarschuwing, maar draait aan het stuur, drukt het gaspedaal hard of remt hard.
- De mmWave-radarsensoren aan de voorkant kunnen een tijdelijke storing hebben met beperkte detectie als het voertuig gedurende langere tijd onder speciale omstandigheden, zoals ronde hellingen of tunnels, rijdt. De functie kan worden hersteld door het voertuig opnieuw op te starten of een tijdje op normale wegen te rijden.
- Soms zijn de oppervlakken van de voorste mmWave-radars of de multifunctionele camera vuil of geblokkeerd door vreemde voorwerpen, waardoor PCW en AEB kunnen falen. Op dit punt moet de gebruiker het vuil en de vreemde stof reinigen.
- Aangezien de functie ter bescherming van voetgangers wordt beperkt door bepaalde fysieke omstandigheden, moet de bestuurder onder gevaarlijke omstandigheden tijdig en effectief de controle over het voertuig overnemen.
- Het systeem kan voetgangers niet volledig beschermen of zelfstandig ongevallen en ernstig letsel voorkomen.
- Onder bepaalde complexe omstandigheden, zoals op bochtige wegen, kan de functie ter bescherming van voetgangers onnodig waarschuwen of remmen.
- Systeemstoring kan leiden tot verkeerde waarschuwingen of remmen. Dit kan bijvoorbeeld worden veroorzaakt door de verkeerde uitlijning van de voorste mmWave-radar of multifunctionele camera.
- Het rempedaal wordt harder als automatisch remmen voor een noodstop wordt geactiveerd. Er is een grote hoeveelheid hydraulische druk nodig om de remklauw in korte tijd te duwen en er zal een sissend geluid te horen zijn.
- De functie automatisch remmen voor een noodstop wordt pas geactiveerd nadat alle deuren zijn gesloten en alle gebruikers de riemen hebben vastgemaakt. De functie automatisch remmen voor een noodstop werkt niet als:
 - Niet elke deur is gesloten of een deur wordt geopend wanneer het voertuig in beweging is.
 - De veiligheidsgordel niet is vastgemaakt of is losgemaakt wanneer het voertuig in beweging is.
 - De bestuurder snel versnelt of vertraagt of het stuurwiel snel draait.
- De systeemprestaties kunnen in de volgende gevallen afnemen:
 - De voorbumper wordt door een ongeval of andere redenen zwaar getroffen.
 - De banden zijn niet goed opgeblazen of overmatig versleten. Er zijn niet-conforme banden geïnstalleerd.
 - Er zijn sneeuwkettingen geïnstalleerd.

- Gebruik van een klein reservewiel of een reparatiekit voor banden.
- Zorg ervoor dat u in een van de volgende situaties naar een officiële BYD-dealer of een erkend servicepunt gaat voor professionele kalibratie van de voorste mmWave-radar of de multifunctionele camera:
 - De voorste mmWave-radar of multifunctionele camera is verwijderd.
 - Toespoor of camber achter is aangepast tijdens wieluitlijning.
 - De positie van de voorste mmWave-radars of de multifunctionele camera is veranderd na een botsing.
- Probeer het automatische noodremstelsysteem niet zelf te testen met voorwerpen zoals karton, een ijzeren plaat, een dummy enz. Het systeem werkt mogelijk niet goed en kan dus leiden tot ongevallen.

WAARSCHUWING

- De functies waarschuwing aankomende botsing en automatische noodrem dienen alleen als bestuurdersassistentiefuncties, dus de bestuurder is volledig verantwoordelijk voor de rijveiligheid.
- Invloed van het weer, de wegomstandigheden en andere factoren kan ervoor zorgen dat de waarschuwing aankomende botsing en automatische noodrem niet goed werken.
- Gebruik de waarschuwing aankomende botsing en automatisch remmen voor een noodstop op basis van uw

WAARSCHUWING



behoefden, verkeer en wegomstandigheden.

Waarschuwing kruisend verkeer voorzijde (Front Cross Traffic Alert, FCTA) en remmen bij kruisend verkeer voorzijde (Front Cross Traffic Braking, FCTB)

Waarschuwing kruisend verkeer voorzijde (FCTA) en remmen bij kruisend verkeer voorzijde (FCTB) detecteren voertuigen die de weg aan de voorzijde kruisen via millimeter wave-radars aan beide zijden van de voorbumper om de bestuurder te waarschuwen en indien nodig te remmen. Bij lage rijnsnelheden, wanneer de functie een risico op een botsing detecteert met een auto die aan de voorkant oversteekt, geeft het de bestuurder visuele en hoorbare waarschuwingen; de remmen treden in werking om automatisch een botsing te voorkomen die op het punt staat plaats te vinden.

Het systeem uitschakelen/inschakelen

- Om FCTA en FCTB in of uit te schakelen, gaat u naar  → ADAS (Geavanceerd bestuurdersassistentiesysteem) → Active Safety (Actieve beveiliging) op het touchscreen.
- Wanneer FCTA is geactiveerd, knippert het achteruitkijklampje en klinkt er een geluidssignaal.

- Wanneer FCTB is geactiveerd,  wordt op het instrumentenpaneel weergegeven en klinkt er een geluidssignaal, waarbij AEB het voertuig automatisch remt.
- In geval van een storing van FCTA/FCTB wordt  weergegeven.

Functie-instructies

- Het systeem kan worden geactiveerd in de volgende scenario's, of het kan worden geactiveerd of niet, hangt af van verschillende factoren zoals het eigen voertuig, het doelvoertuig en de omgeving. We hebben niet alle automatische scenario's opgelijst.
- Wanneer het systeem een voertuig detecteert dat lateraal voor het voertuig rijdt wanneer het voertuig met lage snelheid rijdt, bepaalt het systeem in realtime of er een risico op botsing bestaat. Als er een risico op botsing bestaat, geeft het systeem een alarm en begint noodremmen om botsingsgevaaren te voorkomen of te beperken.
- Beperkingen van het systeem: Doordat de activering van het systeem afhankelijk is van de omgeving, de eigen toestand en de toestand van het doelwit, is er geen garantie dat het systeem in dit scenario de noodrem steeds kan activeren.

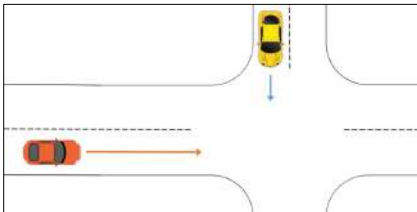

- Wanneer het voertuig met lage snelheid draait wanneer het systeem

detecteert dat voetgangers dwars oversteken, zal het systeem in realtime bepalen of er een botsingsrisico is. Als er een risico op botsing bestaat, geeft het systeem een alarm en begint noodremmen om botsingsgevaaren te voorkomen of te beperken.

- Beperkingen van het systeem: Doordat de activering van het systeem afhankelijk is van de omgeving, de eigen toestand en de toestand van het doelwit, is er geen garantie dat het systeem in dit scenario de noodrem steeds kan activeren.

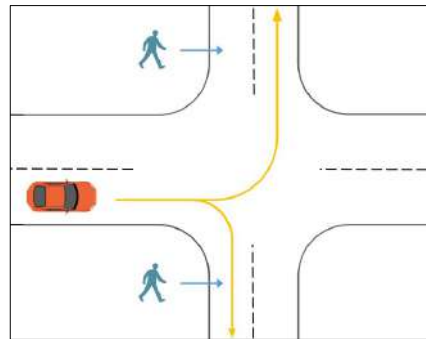

Voorzorgsmaatregelen

- Hoewel het systeem ondersteuning biedt bij frontbewaking, kan het de observatie en het beoordelingsvermogen van de bestuurder niet vervangen. De bestuurder moet te allen tijde de controle over het voertuig houden en correct rijden en is volledig verantwoordelijk voor het voertuig.
- Wanneer een doelvoertuig met hoge snelheid van de zijkant nadert, kan het waarschuwing kruisend verkeer voorzijde/remmen bij kruisend verkeer voorzijde-systeem mogelijk geen adequate waarschuwing geven.

- De bestuurder moet zorgen voor de normale werking van het systeem, zodat de mmWave-radars aan beide zijden van de bumper in goede staat blijven. Vuil, sneeuw of andere obstakels moeten bijvoorbeeld onmiddellijk worden verwijderd.
- Daarnaast kan de detectie ook worden beïnvloed of vertraagd door ruis of elektromagnetische interferentie.
- In sommige omstandigheden kan het moeilijk zijn voor het systeem om de bestuurder te helpen en kan de detectie worden beïnvloed of vertraagd. Mogelijke omstandigheden omvatten, maar zijn niet beperkt tot:
 - Het voertuig dat van de zijkant komt, verandert plotseling van rijstrook.
 - Het doelvoertuig is geblokkeerd.
 - De radarreflectie dwarsdoorsnede is te klein (bijv. fietsen, E-fietsen, enz.).
 - Slecht weer, zoals regen en sneeuw.
 - MmWave-radars komen los, zijn losjes gemonteerd of zijn geblokkeerd.
 - Het voertuig komt complexe metalen vangrails of vergelijkbare wegomstandigheden tegen.
- Het systeem werkt niet wanneer :
 - Doelen bevinden zich buiten het detectiebereik.
 - FCTA/FCTB is uitgeschakeld.
 - Voertuig niet in D-versnelling staat.
 - Vier deuren open zijn.
 - Systeeminitialisatie nog niet is voltooid.
 - MmWave-radars niet werken.
 - Voertuigen die van achteren komen, worden te laat gedetecteerd bij scherpe bochten, hellingen of andere instellingen.
 - De invloed van trillingen of botsingen op de kalibratie van de mmWave-radarsensor kan de systeemprestaties verminderen. Als dit wordt opgemerkt, neem dan contact op met een officiële BYD-dealer of een erkend servicepunt.

WAARSCHUWING

- FCTA en FCTB zijn alleen bedoeld voor assistentie van de bestuurder. De bestuurder is volledig verantwoordelijk voor het handhaven van de rijveiligheid.
- FCTA kan falen en FCTB kan niet werken of snel reageren als gevolg van factoren zoals ongunstige weersomstandigheden en wegomstandigheden.
- Gebruik FCTA en/of FCTB op basis van uw behoeften en de verkeers- en wegomstandigheden.

Dodehoek-hulpsysteem

Het dode hoek-hulp (Blind spot assist, BSA) omvat detectie van dode hoek (Blind spot detection, BSD), waarschuwing deur open (Door open warning, DOW), waarschuwing botsing achterzijde (rear collision warning RCW), waarschuwing kruisend verkeer achterzijde (Rear cross traffic alert, RCTA) en remmen bij kruisend verkeer achterzijde (Rear cross traffic brake, RCTB). Het detecteert de omgeving achter het voertuig door middel van radars die aan beide zijden van de achterbumper zijn geïnstalleerd

om de bestuurder eraan te herinneren veilig te rijden.

Detectie van dode hoek (Blind Spot Detection, BSD)

- De alarminicator op de betreffende buitenspiegel gaat branden wanneer het voertuig met een snelheid tussen 15 km/u en 150 km/u rijdt en de achterhoek mmWave-radars detecteren een aangrenzend voertuig in de dode hoek van de bestuurder, of een voertuig dat snel nadert van een aangrenzende rijstrook. Als het richtingaanwijzer voor dezelfde kant op dit moment wordt ingeschakeld, knippert het alarmlampje op de zijspiegel om de bestuurder te waarschuwen voor een risicovolle baanwijziging.



Waarschuwing deur open (Door Open Warning, DOW)

- DOW wordt gerealiseerd door middel van mmWave-radars die in de linker- en rechterhoek van de achterbumper zijn geïnstalleerd. Wanneer het voertuig stilstaat met ontgrendelde portieren, houdt het systeem lampjes op zijspiegels brandend om de bestuurder te waarschuwen als bewegende objecten, zoals fietsen of auto's, van achteren op een aangrenzende rijstrook naderen. Wanneer de bestuurder probeert de deur te openen, knippert het alarmlampje op de bijbehorende

externe spiegel en klinkt er ook een geluidsalarm.

Waarschuwing botsing achterzijde (Rear Collisions Warning, RCW)

- Bij snelheden tussen 5 en 146 km/u, als de achterhoek mmWave-radarsensoren een risico op een botsing met een auto die te snel van achteren op de huidige rijstrook nadert detecteren, gaat het waarschuwinglampje branden om de bestuurder in dat auto voor een mogelijke botsing te waarschuwen.

Waarschuwing kruisend verkeer achterzijde (Rear Cross Traffic Alert - RCTA)

- Wanneer het voertuig met een snelheid van niet meer dan 15 km/u achteruit rijdt, detecteert het RCTA-systeem de auto's die in de dode achterhoek door het mmWave-radarbereik rijden. Als het systeem vaststelt dat een van achteren naderend voertuig een risico op een aanrijding vormt, knipperen de waarschuwingsindicatoren van de zijspiegels en klinkt er een akoestisch alarm om de bestuurder te waarschuwen, waardoor de kans op een aanrijding wordt verkleind.

Remmen bij kruisend verkeer achterzijde (Rear Cross Traffic Brake, RCTB)

- Wanneer het voertuig met een snelheid van niet meer dan 9 km/u achteruit rijdt, detecteert het RCTA-systeem de auto's die in de dode achterhoek door het mmWave-radarbereik rijden. Als het systeem bepaalt dat een voertuig dat van achteren nadert een risico op een botsing vormt, voert het automatisch noodstops uit.

Funcie-instructies

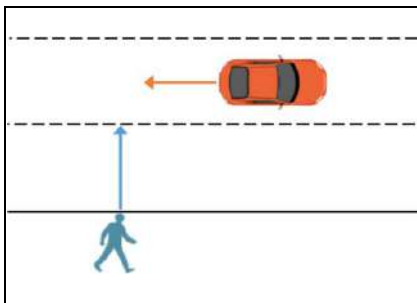

- Remmen bij kruisend verkeer achterzijde kan worden geactiveerd in de volgende scenario's, of het kan worden geactiveerd of niet, hangt af van verschillende factoren zoals het eigen voertuig, het doelvoertuig en de omgeving. We hebben niet alle RCTB-scenario's opgelijst.
- Wanneer het systeem detecteert dat er een voetganger lateraal oversteekt aan de zijkant achteraan wanneer het voertuig op lage snelheid achteruit rijdt, bepaalt het systeem in realtime of er een risico op botsing bestaat. Als er een risico op botsing bestaat, begint het systeem met noodremmen om botsingsgevaaren te voorkomen of te beperken.
- Beperkingen van het systeem: Doordat de activering van het systeem afhankelijk is van de omgeving, de eigen toestand en de toestand van het doelwit, is er geen garantie dat het systeem in dit scenario de noodrem steeds kan activeren.



Het systeem uitschakelen/inschakelen

- Schakel BSD, RCTA, RCTB, RCW of DOW in of uit in  → ADAS (Geavanceerd bestuurdersassistentiesysteem) → Active Safety (Actieve beveiliging) → Blind Spot Assist (Dode hoek-hulp).



- Wanneer het dodehoek-hulpsysteem is uitgeschakeld, worden er geen relevante lampjes op het instrumentenpaneel weergegeven.
- Wanneer het dodehoek-hulpsysteem stand-by staat en voertuigomstandigheden, zoals snelheid of versnellingsstatus, niet voldoen aan de vereisten van een functie, wordt  weergegeven op het instrumentenpaneel en wordt dode hoek-hulp niet geactiveerd.
- Als het dodehoek-hulpsysteem niet goed werkt, wordt  weergegeven.
- Wanneer het dodehoek-hulpsysteem actief is,  wordt weergegeven, wat betekent dat de functie is geactiveerd en kan op elk moment alarmeren activeren.

Beperkingen van het systeem

- In sommige omstandigheden kan het moeilijk zijn voor het systeem om de bestuurder te helpen en kan de detectie worden beïnvloed of vertraagd. Mogelijke omstandigheden omvatten, maar zijn niet beperkt tot:
 - Het voertuig dat van achteren nadert, verandert op het laatste moment van rijstrook.

- Voertuigen die van achteren komen, worden te laat gedetecteerd bij scherpe bochten, hellingen of andere instellingen.
- Het doelvoertuig is geblokkeerd.
- Een achteropkomend voertuig rijdt met een snelheid van meer dan 80 km/uur ten opzichte van het voertuig.
- De draaicirkel is te klein of het voertuig rijdt in een bocht.
- Slecht weer, zoals regen en sneeuw.
- mmWave-radar hoek achterzijde komt los, is losjes geïnstalleerd of is geblokkeerd.
- Het voertuig komt bepaalde metalen vangrails of vergelijkbare wegomstandigheden tegen.
- Doelen waarop mogelijk niet wordt gereageerd, omvatten, maar zijn niet beperkt tot, voetgangers en dieren.
- De omgeving bevat elektromagnetische interferentie of andere invloeden.
- De kalibratie van mmWave- radars hoek achterzijde kan worden beïnvloed door trillingen of botsingen, wat resulteert in slechtere prestaties van de dode hoek-hulp. Als dit wordt opgemerkt, neem dan contact op met een officiële BYD-dealer of een erkend servicepunt.

Voorzorgsmaatregelen

- Hoewel de dode hoek-hulp helpt bij het bewaken van dode hoeken van achteruitkijkspiegels, kan het de observatie en het oordeel van de bestuurder niet vervangen. De bestuurder moet te allen tijde de

controle over het voertuig houden en correct rijden en is volledig verantwoordelijk voor het voertuig.

- De detectie van dode hoek kan de waarschuwingfunctie mogelijk niet adequaat uitoefenen wanneer het doelvoertuig zeer snel van achteren nadert.
- De bestuurder moet ervoor zorgen dat de dode hoek-hulp normaal kan werken, de omgeving van de achterhoek mmWave-radars in goede staat blijft en eventuele obstakels zoals vuil of sneeuw tijdig worden verwijderd.
- Detectie van dode hoek activeert een alarm wanneer irrelevante doelwitten schuin of recht achter het voertuig (bijv. grote verkeersborden, grote reclameborden, reflectoren in tunnels en andere objecten met een hoge radardoorsnede) per ongeluk worden gedetecteerd als doelvoertuigen.

WAARSCHUWING

- De dode hoek-hulp dient alleen als bestuurdersassistentie, dus de bestuurder is volledig verantwoordelijk voor de rijveiligheid.
- Dode hoek-hulp kan falen als gevolg van factoren zoals ongunstige weersomstandigheden en wegomstandigheden.
- Gebruik de dode hoek-hulp op basis van uw behoeften, verkeer en wegomstandigheden.

Hulp bij verlaten van rijstrook (Lane Departure Assist, LDA)

Het systeem voor hulp bij verlaten van rijstrook (lane departure alert, LDA) bestaat uit waarschuwing bij verlaten van rijstrook (lane departure warning, LDW) en preventie van verlaten van rijstrook (lane departure prevention, LDP).

Waarschuwing bij verlaten van rijstrook (Lane Departure Warning, LDW)

- Waarschuwing bij verlaten van rijstrook detecteert rijstroken die voor u liggen via een multifunctionele camera. Wanneer het voertuig met een snelheid tussen 60 km/u en 150 km/u rijdt en de bestuurder onbedoeld de rijstrook verlaat, waarschuwt LDW de bestuurder met een geluidssignaal, een visueel alarm en/of trillingen op het stuur.

Preventie van verlaten van rijstrook (Lane Departure Prevention, LDP)

- Preventie van verlaten van rijstrook detecteert rijstroken die voor u liggen via een multifunctionele camera. Wanneer het voertuig met een snelheid tussen 60 km/u en 150 km/u rijdt en de bestuurder onbedoeld de rijstrook richting de lijn verlaat, wordt het stuurwiel door de preventie van verlaten van rijstrook (LDP) geactiveerd en zachtjes gedraaid door een tegenkoppel te leveren via de elektrische stuurbekrachtiging, om te voorkomen dat het voertuig de rijstrook verlaat.
- Als de preventie van verlaten van rijstrook langer dan vijf seconden wordt geactiveerd, geeft het visuele en hoorbare alarmen op de vijfde

seconde en gaat het door totdat deze activering eindigt. De alarmtypen zijn onder meer een akoestisch alarm en een optisch alarm. Als het systeem twee keer of meer wordt geactiveerd binnen een cyclus van 180 seconden, geeft het systeem onmiddellijk een alarm af. Voor de derde activering (en eventuele andere) worden alarmen met ten minste 12 seconden verlengd.

Het systeem uitschakelen/inschakelen

- Om hulp bij verlaten van rijstrook in of uit te schakelen, gaat u naar infotainment-touchscreen → ADAS (Geavanceerd bestuurdersassistentiesysteem) → Driving Assist (Rijhulp) → Lane Assist System (Rijstrookassistentiesysteem).
- Er zijn drie LDW-modi, een akoestisch alarm, trillingen aan het stuurwiel of beide.
- Wanneer LDW of LDP is ingeschakeld, geeft het instrumentenpaneel  weer.
- Wanneer geactiveerd, geeft LDW een alarm af (akoestisch alarm, visueel alarm en/of stuurtrilling) en wordt de bijbehorende virtuele rijstrooklijn op het instrumentenpaneel rood.
- Bij activering geeft LDP een alarm af (hoorbaar alarm en/of visueel alarm).  op het cluster knippert tweemaal en de bijbehorende virtuele rijstrook wordt blauw.
- Bij een storing wordt  op het instrumentenpaneel weergegeven.

Beperkingen van het systeem

- Het LSS kan in complex verkeer onjuiste of geen rijstrooklijnen detecteren. De volgende situaties

kunnen leiden tot falen of prestatievermindering van het systeem:

- Het zicht is slecht op besneeuwde, regenachtige en mistige dagen.
- De voorruit is vuil en beslagen of er zit een obstructie voor de multifunctionele videocontroller.
- Schittering wordt veroorzaakt door direct zonlicht, reflecties van opgehoopt water op het wegdek, tegemoetkomende voertuigen op de tegenoverliggende rijstrook, enz.
- Plotselinge veranderingen in licht, zoals wanneer het voertuig een tunnel binnenrijdt of verlaat.
- Rijstrooklijnen niet goed zichtbaar door boomschaduwen op wegen in direct zonlicht op zonnige dagen
- De grenslijnen tussen de weg en het gras aan de zijkant, de grond of de stoeprand, enz. zijn niet identificeerbaar.
- De functie kan automatisch worden uitgeschakeld wanneer het voertuig zich op de smalle weg bevindt, om te voorkomen dat de geactiveerde functie de inzittenden verstoort.

Voorzorgsmaatregelen

- Waarschuwing bij verlaten van rijstrook wordt onderdrukt als de bestuurder de richtingaanwijzers inschakelt en van rijstrook verandert in de richting die door de richtingaanwijzers wordt aangegeven.
- Waarschuwing bij verlaten van rijstrook kan worden onderdrukt als het voertuig over rijstrooklijnen rijdt, of rijstrooklijnen onduidelijk, te dun, versleten, niet goed zichtbaar of bedekt met vuil/sneeuw zijn.

- De waarschuwing bij verlaten van rijstrook kan worden onderdrukt als de rijstrook te breed of te smal is, het aantal rijstroken toe- of afneemt, rijstrookmarkeringen plotseling veranderen op op- of afritten, of in situaties met complexe lijnkruisingen.
- LDW kan worden onderdrukt op hellingen of kronkelende wegen wanneer het voertuig te dicht bij het voertuig voor u rijdt of het voertuig voor u rijstrooklijnen blokkeert.
- LDW kan worden onderdrukt wanneer het voertuig te snel afslaat, accelereert of vertraagt, of een scherpe bocht neemt.
- De werking van het systeem kan worden beïnvloed als de voorruit binnen het gezichtsveld van de multifunctionele camera is gebarsten, als het glas van de voorruit is geveerd of gecoat op een manier die niet voldoet aan de normen, als er een reflecterend voorwerp op het dashboard wordt geplaatst, of als een ander object het zicht van de camera verstoort.
- Test om veiligheidsredenen de waarschuwing bij verlaten van rijstrook-functie niet alleen. Het gezichtsveld van de multifunctionele videocontroller mag niet worden geblokkeerd door objecten of worden verstoord door sterk licht. Voorbijgaande obstructie van het zicht en verstoring door fel licht kunnen de functie tijdelijk deactiveren, die zich vanzelf kan herstellen wanneer het zicht normaal wordt. Als dit niet het geval is, raden wij u aan contact op te nemen met een officiële BYD-dealer of een erkend servicepunt.
- Het wordt aanbevolen om de LDA uit te schakelen wanneer u rijdt onder een van de volgende omstandigheden:

- Rijden in een sportieve stijl
- Zware weersomstandigheden
- Op oneffen wegen
- Situaties waarin rijstroken mogelijk niet worden geïdentificeerd, omvatten, maar zijn niet beperkt tot:
 - Onduidelijke rijstrooklijnen
 - Onvolledige rijstroken
- Situaties die herkenningproblemen of late functieactivering van de multifunctionele camera kunnen veroorzaken, omvatten, maar zijn niet beperkt tot:
 - De multifunctionele camera komt los, is losjes geïnstalleerd of is geblokkeerd.
 - Het voertuig rijdt onder extreme weersomstandigheden, zoals regen, sneeuw of smog.
 - De multifunctionele camera is gedeeltelijk of volledig geblokkeerd.



WAARSCHUWING

- De hulp bij verlaten van rijstrook dient alleen als bestuurdersassistentiefunctie, dus de bestuurder is volledig verantwoordelijk voor de rijveiligheid.
- Invloed van het weer, de wegomstandigheden en andere factoren kan ervoor zorgen dat de hulp bij verlaten van rijstrook niet goed werkt.
- Gebruik de hulp bij verlaten van rijstrook op basis van uw behoeften, verkeer en wegomstandigheden.

Hulp bij aanhouden van vluchtstrook (Emergency Lane Keeping Assist, ELKA)

De hulp bij aanhouden van vluchtstrook (emergency lane keep assist, ELKA) detecteert rijstrooklijnen vooruit via een multifunctionele camera. Het detecteert ook voertuigen op aangrenzende rijstroken die van achteren naderen via mmWave-radars in de achterste hoek. ELKA wordt geactiveerd en levert een tegenkoppel via EPS om het voertuig op de huidige rijstrook te houden, wanneer het voertuig met een snelheid tussen 50 km/u en 150 km/u op het punt staat de wegberm te kruisen of met een tegenligger in botsing kan komen of een inhalend voertuig op een naastgelegen rijstrook omdat de bestuurder van de rijstrook is afgeweken.

Het systeem uitschakelen/inschakelen

- Schakel deze functie in of uit in  → ADAS (Geavanceerd bestuurdersassistentiesysteem) → Driving Assist (Rijassistentie) → Lane Support System (Rijstrookhulpsysteem).
- Wanneer ELKA wordt geactiveerd, gaat op het display van het instrumentenpaneel   knipperen.
- Wanneer ELKA niet werkt, geeft het cluster   weer.
- Wanneer ELKA handmatig wordt gedeactiveerd, geeft het cluster   weer.

Beperkingen van het systeem

- In een complexe wegverkeersomgeving kan ELKA de

rijstrooklijnen verkeerd detecteren of er niet in slagen deze te detecteren. In de volgende gevallen werkt ELKA mogelijk niet of kunnen de prestaties aanzienlijk verslechteren:

- Het zicht is slecht op besneeuwde, regenachtige en mistige dagen.
- De voorruit is vuil en beslagen of er zit een obstructie voor de multifunctionele videocontroller.
- Schittering wordt veroorzaakt door direct zonlicht, reflecties van opgehoopt water op het wegdek, tegemoetkomende voertuigen op de tegenoverliggende rijstrook, enz.
- Plotselinge veranderingen in licht, zoals wanneer het voertuig een tunnel binnenrijdt of verlaat.
- Rijstrooklijnen niet goed zichtbaar door boomschaduw op wegen in direct zonlicht op zonnige dagen
- De grenslijnen tussen de weg en het gras aan de zijkant, de grond of de stoeprand, enz. zijn niet identificeerbaar.
- De functie kan automatisch worden uitgeschakeld wanneer het voertuig zich op de smalle weg bevindt, om te voorkomen dat de geactiveerde functie de inzittenden verstoort.

Voorzorgsmaatregelen

- Situaties waarin rijstroken mogelijk niet worden geïdentificeerd, omvatten, maar zijn niet beperkt tot:
 - Voetgangers, dieren en speciale of vreemd gevormde voertuigen
 - Onduidelijke of onvolledige rijstroken
- Situaties die kunnen leiden tot een detectiestoring van de

multifunctionele camera of late alarmen omvatten, maar zijn niet beperkt tot:

- De multifunctionele camera komt los, is losjes geïnstalleerd of is geblokkeerd.
- Het voertuig rijdt onder extreme weersomstandigheden, zoals regen, sneeuw of smog.
- De multifunctionele camera is gedeeltelijk of volledig geblokkeerd.
- Situaties die kunnen leiden tot een detectiestoring van de mmWave-radars of late alarmen omvatten, maar zijn niet beperkt tot:
 - MmWave-radar(s) komen los, zijn losjes geïnstalleerd of zijn geblokkeerd.
 - Het voertuig rijdt onder extreme weersomstandigheden, zoals regen, sneeuw of smog.
 - Het voertuig komt bepaalde metalen vangrails of vergelijkbare wegomstandigheden tegen.

WAARSCHUWING



- ELKA is alleen bedoeld ter assistentie van de bestuurder. De bestuurder is volledig verantwoordelijk voor het handhaven van de rijveiligheid.
- Hulp bij aanhouden van vluchtstrook kan falen als gevolg van factoren zoals ongunstige weersomstandigheden en wegomstandigheden.
- Gebruik de hulp bij aanhouden van vluchtstrook op basis van uw behoeften, verkeer en wegomstandigheden.

Verkeersbordherkenning (Traffic Sign Recognition, TSR)

Het verkeersbordherkenningssysteem (traffic sign recognition, TSR) identificeert borden met snelheidslimieten via de multifunctionele camera en kaart*, geeft dergelijke borden op de huidige weg weer op het instrumentenpaneel en stuurt alarmberichten naar de bestuurder wanneer de autosnelheid de gedetecteerde snelheidslimiet overschrijdt.

Het systeem uitschakelen/inschakelen

- Om TSR in of uit te schakelen, gaat u op het touchscreen naar  → ADAS (geavanceerd bestuurdersassistentiesysteem) → Driver Assistance (bestuurdersassistentie) → TSR (verkeersbordherkenning).
- Wanneer TSR het huidige verkeersbord herkent, geeft het  weer op het instrumentenpaneel.
- Wanneer TSR niet zeker weet of de momenteel herkende snelheidslimietwaarde van toepassing is op de huidige wegomgeving, wordt op het instrumentenpaneel  weergegeven.
- Wanneer er geen snelheidslimietwaarde is voor het verkeersbordherkenningssysteem, geeft het instrumentenpaneel  weer.
- Wanneer TSR niet goed kan presteren, wordt op het instrumentenpaneel  weergegeven.

- Wanneer TSR niet goed kan presteren en niet zeker weet of de momenteel herkende snelheidslimietwaarde van toepassing is op de huidige wegomgeving, wordt op het instrumentenpaneel  weergegeven.
- Als het TSR-systeem niet goed werkt, wordt op het instrumentenpaneel  weergegeven.
- Wanneer TSR handmatig is uitgeschakeld, geeft het instrumentenpaneel  weer.
- De specifieke getallen die in de indicatoren worden weergegeven, zijn afhankelijk van de werkelijke verkeersborden.
- TSR heeft een geheugenfunctie bij uitschakelen. Wanneer het voertuig weer wordt ingeschakeld, herstelt TSR de snelheidslimietstatus en -waarde voordat het voertuig voor het laatst wordt uitgeschakeld.

Voorzorgsmaatregelen

- Het verkeersbordherkenningssysteem kan alleen snelheidslimietborden identificeren en regelt de snelheid niet. De controle over het voertuig ligt altijd bij de bestuurder. Rij alstublieft correct.
- Als een bord met gewichtslimiet niet gestandaardiseerd is en niet voldoet aan de door de staat gespecificeerde afmetingen, kan het door TSR ten onrechte worden geïdentificeerd als een bord met snelheidslimiet.
- Als een bord met snelheidslimiet onduidelijk of vervormd, hellend, reflecterend, gedeeltelijk geblokkeerd of afgedekt is, kan de camera het bord

mogelijk niet volledig of duidelijk herkennen.

- De prestaties van TSR worden beïnvloed door het weer, het verlichtingsniveau en de visuele kwaliteit van verkeersborden. Omstandigheden zoals nacht, tegenlicht, zonsondergang, regen, mist, nevel, sneeuw- en ijsbedekking, oppervlaktestof en plotselinge veranderingen in licht kunnen resulteren in een verminderd herkenningsvermogen of het niet herkennen van de snelheidslimietborden.
- Wanneer het voertuig bij een ongeluk betrokken is geweest of de camerasensor opnieuw wordt gemonteerd, wordt aanbevolen contact op te nemen met een door BYD geautoriseerde garage om de sensor te kalibreren om te voorkomen dat de prestaties van het systeem worden beïnvloed.
- Voertuigen die in Europa worden verkocht, moeten in een netwerk worden opgenomen voor de herkenning van verkeersopstoppingen, zones met wegwerkzaamheden en aankomende ongevallen, op voorwaarde dat de TSR de herkenning van deze tekens ondersteunt. Het wordt aanbevolen om de functie te gebruiken onder wifi/hotspot-verbinding (u kunt ook 'TSR Mobile Data Switch' inschakelen, maar dit brengt het verkeersverbruik met zich mee, en als het verkeer de verkeerslimiet van de huidige maand bereikt, wordt de functie niet gebruikt).



WAARSCHUWING

- TSR dient alleen als rijhulpfunctie, dus de bestuurder blijft volledig

WAARSCHUWING

verantwoordelijk voor de rijveiligheid.

- Invloed van weer, wegomstandigheden en andere factoren kunnen ertoe leiden dat de verkeersbordherkenning niet werkt of tot late alarmen leidt.
- Gebruik verkeersbordherkenning op basis van uw behoeften, verkeer en wegomstandigheden.

Intelligente snelheidsregeling (Intelligent Speed Limit Control, ISCL)

- De intelligente snelheidsregeling (ISCL) integreert adaptieve cruisecontrol en verkeersbordherkenning. Als ISCL is ingeschakeld geeft ISCL, als de voertuigsnelheid de snelheid op een herkend snelheidsbord overschrijdt, een melding of moet de cruisesnelheid worden aangepast aan de herkende snelheidslimiet. Na bevestiging (uitgevoerd door de snelheidshendel van de bestuurder, stelt ISCL de cruisesnelheid automatisch in op de erkende snelheidslimiet.
- Deze functie is beschikbaar bij het snelheidsbereik van 30~150 km/u.

Het systeem uitschakelen/inschakelen

- Om ISCL in of uit te schakelen, gaat u op het touchscreen naar  → ADAS (geavanceerd bestuurdersassistentiesysteem) → Driver Assistance

(bestuurdersassistentie) → TSR (verkeersbordherkenning) → ISLC (intelligente snelheidsregeling).

- Wanneer het verkeersbordherkenningssysteem is uitgeschakeld, is de verkeersbordherkenningsschakelaar grijs en onbruikbaar. Intelligente snelheidsregeling is op dit moment uitgeschakeld. De intelligente snelheidsregelingsschakelaar is bruikbaar nadat de verkeersbordherkenning weer is ingeschakeld.
- De intelligente snelheidsregeling kan worden geactiveerd op voorwaarde dat de adaptieve cruisecontrol actief is.

Voorzorgsmaatregelen

- Volg, wanneer ISLC ACC en TSR integreert, de voorzorgsmaatregelen die relevant zijn voor ACC en TSR tijdens het gebruik van ISLC (zie de vorige hoofdstukken voor meer info).
- ISLC is alleen bedoeld ter assistentie van de bestuurder. De bestuurder moet altijd de controle over het voertuig behouden.
- De ISLC-prestaties worden beïnvloed door het weer, de lichtomstandigheden en de leesbaarheid van verkeersborden. Omstandigheden zoals nacht, tegenlicht, zonsondergang, regen, mist, nevel, sneeuw- en ijsbedekking, oppervlaktestof en plotselinge veranderingen in licht kunnen resulteren in een verminderd herkenningvermogen of het niet herkennen van snelheidslimietborden.

WAARSCHUWING

- De intelligente snelheidsregeling dient als bestuurdersassistentiefunctie, dus de bestuurder is volledig verantwoordelijk voor de rijveiligheid.
- Invloed van weer, wegomstandigheden en andere factoren kunnen ertoe leiden dat de intelligente snelheidsregeling niet werkt of tot late alarmen leidt.
- Gebruik intelligente snelheidsregeling op basis van uw behoeften, verkeer en de wegomstandigheden.

Stelsel voor intelligent grootlicht-hulp

De grootlicht-hulp (High Beam Assist, HMA) maakt gebruik van een multifunctionele videocontroller op de voorruit om de huidige rijomstandigheden te bepalen en, wanneer de voertuigsnelheid hoger is dan 35 km/u, wordt deze automatisch geactiveerd en schakelt tussen dim- en grootlicht.

Beschrijving van de werktostand

- Grootlicht-hulp in stand-by:
 - Wanneer de functie is ingeschakeld maar nog niet is geactiveerd, wordt  weergegeven op het instrumentenpaneel.
- Grootlicht-hulp geactiveerd:
 - Na inschakeling wordt AFL geactiveerd wanneer de lichtschakelaar in Auto staat, aan de

noodzakelijke lichtomstandigheden wordt voldaan en de voertuigsnelheid hoger is dan 35 km/u. Op dit moment wordt  op het instrumentenpaneel weergegeven.

- Storing in grootlicht-hulp:
 - Wanneer de grootlicht-hulp niet werkt, wordt  weergegeven op het cluster.

Het systeem uitschakelen/inschakelen

- Om de grootlicht-hulp in of uit te schakelen, gaat u op het touchscreen naar  → ADAS (geavanceerd bestuurdersassistentiesysteem) → Driver Assistance (bestuurdersassistentie).
- Als de functie is ingeschakeld en u de lichtschildelaar in de automatische stand zet, het licht voldoet aan de voorwaarden en de snelheid van het voertuig hoger is dan 35 km/u, schakelt het systeem automatisch tussen dimlicht en grootlicht op basis van de huidige rijomgeving.

Voorzorgsmaatregelen

- Grootlicht-hulp dient als hulpfunctie voor lichtregeling. Het wordt aanbevolen om deze functie te gebruiken bij het rijden met hoge snelheden. AFL kan de bestuurder echter niet volledig vervangen, en de bestuurder moet zich altijd bewust zijn van proactief schakelen tussen groot- en dimlicht volgens de toepasselijke wetgeving, evenals eventuele veranderingen in de rijomgeving.
- Wanneer het voertuig zich in een zeer dynamische toestand bevindt, bijvoorbeeld wanneer

antiblokkeersysteem of elektronische stabiliteitsregelaar is geactiveerd, wordt het schakelen van de lichtbundel onderdrukt.

- HMA wordt uitgeschakeld wanneer het omgevingslicht te sterk is, of wanneer de bestuurder mistlampen of richtingaanwijzers aanzet, de wissers op hoge snelheid zet, het voertuig achteruitrijdt of de lichtschildelaar in een niet-automatische stand zet.
- Zelfs als AFL werkt na activering, kan het niet op de juiste manier werken of stoppen met werken vanwege onvermijdelijke omgevingsfactoren en omstandigheden. Daarom is controle van de bestuurder altijd noodzakelijk. Typische omstandigheden zijn als volgt:
 - De bediening van de stuurschildelaars om over te schakelen naar grootlicht heeft voorrang.
 - Het voertuig rijdt in extreem ongunstige weersomstandigheden, zoals zware mist, zware regen of zware sneeuw.
 - Er zijn verkeersdeelnemers met slechte verlichting (zoals voetgangers en fietsers), spoorwegen of waterwegen in de buurt, of wilde dieren op de wegen.
 - Er bevinden zich sterk reflecterende objecten in de buurt (bijv. verkeersborden op snelwegen, reflectie op water op het wegdek, etc.).
 - De voorruit is vuil, bedekt met mist of geblokkeerd door stickers of versieringen.
- In het geval van een botsing of als de sensor opnieuw is gemonteerd, wordt aanbevolen om naar een officiële BYD-

dealer of een erkend servicepunt te gaan voor sensorkalibratie om te voorkomen dat de systeemprestaties worden beïnvloed.

WAARSCHUWING

- De grootlicht-hulp dient alleen als bestuurdersassistentiefunctie, dus de bestuurder is volledig verantwoordelijk voor de rijveiligheid.
- Invloed van het weer, de wegomstandigheden en andere factoren kan ervoor zorgen dat de grootlicht-hulp niet goed werkt.
- Gebruik AFL op basis van uw behoeften, verkeer en wegomstandigheden.

Waarschuwing bestuurdersaandacht

Het systeem 'waarschuwing bestuurdersaandacht' (DAW) herkent het niveau van de vermoeidheid van de bestuurder op basis van de staat van de besturing van het voertuig door de bestuurder, zoals de hoek van het stuurwiel, remmen, versnellingen en het wisselen van rijstrook. Wanneer het systeem merkt dat de bestuurder vermoeid is, zal het de bestuurder waarschuwen via het pop-upvenster op het instrumentenpaneel en via spraak om de rijveiligheid te verbeteren. Het systeem 'waarschuwing bestuurdersaandacht' is standaard ingeschakeld na elke keer dat het voertuig wordt gestart.

Hoe te gebruiken

Terwijl het voertuig is ingeschakeld, stelt u de waarschuwing in via  → ADAS (geavanceerd bestuurdersassistentiesysteem) → Driving Assist (Rijassistentie) → Driver Attention Warning (Waarschuwing bestuurdersaandacht). Uit veiligheidsoverwegingen is de instelling alleen geldig voor de huidige reis en keert deze terug naar de standaardmodus voor de volgende reis.

VOORZICHTIG

- Het waarschuwing bestuurdersaandachtsysteem voor de bestuurder is slechts een hulpsysteem en is niet in staat om in alle situaties effectief te herkennen en alarm te slaan. Het kan de subjectieve waarneming en het oordeel van de bestuurder niet volledig vervangen. De bestuurder moet te allen tijde de controle over het voertuig behouden, alle verkeerswetten en -voorschriften naleven en de volledige verantwoordelijkheid voor het voertuig op zich nemen.

WAARSCHUWING

- De bestuurder moet bij vermoeidheid het voertuig zo snel mogelijk aan de kant zetten.

Detectie van aanwezigheid kinderen (Child Presence Detection, CPD)

Nadat het voertuig is uitgeschakeld, wordt de detectie van aanwezigheid

kinderen uitgevoerd als een portier wordt geopend en vervolgens alle portieren worden gesloten of vergrendeld. Als de aanwezigheid van kinderen wordt gedetecteerd, wordt er een alarm gegeven in de vorm van lichtflitsen en getoeter. De airco wordt kort daarna ingeschakeld. Ontgrendel of open een deur om het alarm te annuleren.

Het systeem uitschakelen/inschakelen

- Open deze functie in  → ADAS (Geavanceerd bestuurdersassistentiesysteem) → Driving Assist (Rijassistentie). Er zijn drie opties beschikbaar: OFF (Uit), ON (Aan), en Delay (Vertragen).
- Het systeem wordt standaard telkens ingeschakeld wanneer het voertuig wordt ingeschakeld.
- Tik op 'OFF' (Uit) om het alarm in deze reis uit te schakelen.
- Tik op 'Delay' (Vertragen) om het alarm te verlengen (voor vijf minuten) tijdens deze reis.

Systeemreactie

- Als er leven wordt gedetecteerd, begint het eerste alarm (knipperend licht en getoeter) binnen 10 seconden en duurt het ongeveer zes seconden.
- Indien niet geannuleerd, escaleert het alarm (lampje knippert en piept) binnen 90 seconden en duurt ongeveer 25 minuten.
- De airco wordt drie minuten na de alarmescalatie ingeschakeld als deze niet wordt geannuleerd en blijft ongeveer 30 minuten werken.

WAARSCHUWING

- Hoewel lichtflitsen, getoeter, app-berichten en airconditioning de schade aan het kind of de kinderen in het voertuig verminderen, kunnen ze de schade niet volledig voorkomen.
- Wanneer u een herinnering ontvangt, controleer dan onmiddellijk of een kind in het voertuig is opgesloten om verder letsel te voorkomen.

VOORZICHTIG

- Er kan een verkeerde identificatie of vals alarm optreden.
- Het alarm kan worden gegeven voor volwassenen, kinderen, huisdieren of ander gedetecteerd leven.
- Het alarm kan niet worden geannuleerd door het voertuig van de app te ontgrendelen.
- Het systeem kan mogelijk geen alarm activeren of de airco inschakelen als de accucapaciteit laag is. Het wordt aanbevolen om het voertuig op een hoge laadstatus te houden.

Akoestisch autowaarschuwingssysteem (Acoustic Vehicle Alerting System, AVAS)

Het akoestisch voertuigwaarschuwingssysteem (acoustic vehicle alerting system, AVAS), ook bekend als de 'motorgeluidssimulator', is

ontworpen om voetgangers in de buurt te waarschuwen door een waarschuwingsgeluid te geven wanneer het voertuig met een lage snelheid rijdt.

- Wanneer de auto langzaam rijdt, geeft het een passend waarschuwingsgeluid om de voetgangers te alarmeren.
- Tijdens het vooruitrijden:
 - Wanneer de snelheid van het voertuig van 0 km/u tot en met 20 km/u ligt, wordt het waarschuwingsgeluid luider naarmate de snelheid toeneemt.
 - Wanneer de voertuigsnelheid van 20 km/u tot en met 30 km/u ligt, wordt het waarschuwingsgeluid stiller naarmate de snelheid toeneemt.
 - Wanneer de snelheid van het voertuig hoger is dan 30 km/u, stopt het waarschuwingsgeluid automatisch.

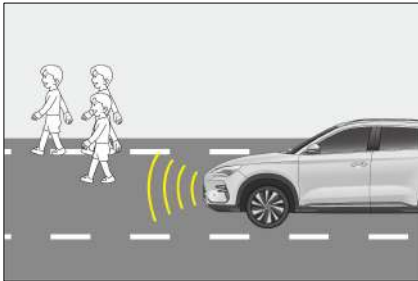

- Wanneer het voertuig achteruit rijdt, klinkt er een continu waarschuwingsgeluid.

Het systeem uitschakelen/inschakelen

- De motorgeluidssimulator kan 'Standaard', 'Dynamisch' of 'Comfort' geluid genereren, dat kan worden ingesteld via  → Vehicle Settings (voertuiginstellingen) → Smart

Reminder (slimme herinnering) vanaf het touchscreen.

WAARSCHUWING

- Het akoestisch voertuigwaarschuwingssysteem kan alleen worden uitgeschakeld wanneer het onwaarschijnlijk is dat voetgangers het voertuig naderen (bijvoorbeeld in een file of op een snelweg). Het systeem moet worden ingeschakeld wanneer voetgangers zich mogelijk in de buurt van het voertuig bevinden.
- Als het voertuig op lage snelheid rijdt terwijl AVAS is uitgeschakeld, kan het geen voetgangers waarschuwen wanneer het voertuig nadert, waardoor de veiligheid van het voertuig afneemt.
- Als het geluid van het akoestisch voertuigwaarschuwingssysteem niet hoorbaar is bij het rijden met lage snelheid, stop het voertuig dan op een relatief veilige en rustige plek, open een raam, rijd vervolgens in de R-versnelling en controleer of u een hoorbare waarschuwing kunt horen vanaf de voorkant van het voertuig. Als u vaststelt dat er geen geluid is, neem dan contact op met een officiële BYD-dealer of een erkend servicepunt.

Panoramisch weergavesysteem

Openingsmodus en beschrijving van de bedieningsinterface:

- Openingsmodus:

- Om toegang te krijgen tot het panoramisch uitzicht, drukt u op het stuur op .











- U kunt ook op de weergaveknop op het touchscreen van het voertuig tikken.
- Als u naar R schakelt, kan het panoramische weergavesysteem geforceerd worden gestart.



- Bedieningsinterface:
 - Tik op de bijbehorende knop op de interface voor panoramisch uitzicht om de voor-, achter-, linker- of rechterweergave te openen;
 - Transparant panoramisch uitzicht: Tik op de body view transparantiekноп in de linkerbenedenhoek om de transparante of niet-transparante modus te activeren.
 - 2D panoramisch uitzicht: Tik op de 3D-knop in de linkerbenedenhoek (de knop wordt grijs) om deze weergave te openen.

- 3D panoramisch uitzicht: Tik op de 3D-knop in de linkerbenedenhoek (de knop gaat branden) om deze weergave te openen.

-  Niet-transparant panoramisch uitzicht: Tik op de knop en wacht tot deze grijs wordt (zoals afgebeeld), de niet-transparante panoramische functie is geactiveerd.
-  Transparant panoramisch uitzicht: Tik op de knop en wacht tot deze grijs wordt (zoals afgebeeld), de transparante panoramische functie is geactiveerd.
-  3D panoramisch uitzicht: Tik op de knop en wacht tot deze grijs wordt (zoals afgebeeld), de 3D-panoramafunctie is geactiveerd.
-  2D panoramisch uitzicht: Om deze weergave te openen, tikt u op de knop en wacht u tot deze grijs wordt (zoals afgebeeld).
-  Uitzicht voor: Om toegang te krijgen tot deze weergave, tikt u op de knop en wacht u tot deze oplicht (zoals weergegeven).
-  Uitzicht achter: Tik op de knop en wacht tot deze is gemarkeerd (zoals afgebeeld), de achterweergave is geactiveerd.

-  Uitzicht links: Tik op de knop en wacht tot deze wordt gemarkeerd (zoals weergegeven), de linkerweergave wordt geactiveerd.
-  Uitzicht rechts: Tik op de knop en wacht tot deze is gemarkeerd (zoals weergegeven), de rechterweergave is geactiveerd.
-  2D-uitzicht links en rechts: Tik op de knop en wacht tot deze oplicht (zoals weergegeven) om vanuit een ander 2D panoramisch uitzicht naar deze weergave te schakelen. Als de linker- en rechterweergave al wordt weergegeven, vindt er geen wijziging plaats.

WAARSCHUWING

- Het panoramische weergavesysteem kan een transparante panoramische weergave bieden om het beeld onder het voertuig weer te geven. Deze functie is alleen bedoeld om te helpen bij het observeren van het gebied onder het voertuig tijdens het parkeren/rijden. Onderzoek naar vreemde voorwerpen onder het voertuig en gevaarlijke situaties moet op een andere manier worden uitgevoerd om de veiligheid van het personeel en het voertuig te waarborgen.

WAARSCHUWING

- Wanneer het voertuig langzaam rijdt, wordt de transparante panoramische weergavefunctie beïnvloed door snelheidsvariaties of meerdere stops, zodat de beelden onder het voertuig en die buiten het voertuig verkeerd met elkaar uitgelijnd zijn.
- Het panoramisch uitzicht mag alleen worden gebruikt voor parkeer-/rijhulp. Het is niet veilig om het voertuig alleen op dit systeem te parkeren of te besturen, omdat er voor en achter het voertuig enkele dode hoeken zijn. De omgeving van het voertuig moet tijdens het parkeer-/rijproces op andere manieren worden geobserveerd, om ongevallen te voorkomen.
- Dit systeem maakt gebruik van fisheye-camera's met groothoeklenzen, waardoor het object op het scherm enigszins vervormd kan lijken in vergelijking met het daadwerkelijke object.
- Gebruik het panoramisch weergavesysteem niet als de zijspiegels niet zijn uitgeklappt. Als het panoramisch weergavesysteem wordt gebruikt voor parkeren/rijden, zorg er dan voor dat alle autoportieren gesloten zijn.
- De afstand tot een object dat wordt weergegeven op het panoramische weergavescherm kan verschillen van de subjectief waargenomen afstand, vooral wanneer het object zich dichterbij het voertuig bevindt. Beoordeel de



WAARSCHUWING

afstand op verschillende manieren.

- Camera's zijn geïnstalleerd boven de grille, zijspiegels en de kentekenplaat achter. Zorg ervoor dat de camera's niet geblokkeerd worden.
- Voorkom dat de prestaties van camera's worden beïnvloed door deze camera's niet direct te wassen wanneer u de carrosserie van de auto met water onder hoge druk wast. Veeg water of stof op tijd van de camera.
- Bescherm de camera's tegen impact om schade of storingen te voorkomen.
- Als u na het inschakelen van het voertuig op de startknop voor panoramische weergave drukt of in achteruit schakelt terwijl het infotainmentsysteem niet volledig is geactiveerd, wordt de uitvoer op het scherm met panoramische weergave vertraagd weergegeven of gaat het scherm knippen. Dit is een normaal onderdeel van het inschakelproces van de camera.
- Nadat het voertuig is gestart, wordt het beeld vóór de laatste uitschakeling op de onzichtbare panoramische weergave-interface weergegeven. Op dit moment kunnen de vreemde zaken onder het voertuig en in de omliggende dode hoeken afwijken van de werkelijke situatie. Het beeld aan de onderkant wordt pas in realtime bijgewerkt nadat het voertuig is verplaatst, die over de

WAARSCHUWING

hele lengte moet worden gereden voor een volledige update.

Parkeerhulpsysteem

- Tijdens het parkeren van het voertuig detecteert het parkeerhulpsysteem (parking assist system, PAS) obstakels door middel van sensoren en waarschuwt het de bestuurder voor de nabijheid van een obstakel via een afstandsindicator op het touchscreen en een alarm dat via de luidspreker klinkt.
- PAS is een manier om het voertuig achteruit te helpen rijden. De bestuurder moet de omgeving observeren tijdens het achteruitrijden.
- Wanneer het voertuig naar R wordt geschakeld, geeft het touchscreen automatisch de omgeving achter het voertuig weer. Het getoonde gebied varieert afhankelijk van de richting van het voertuig en de wegomstandigheden
- PAS is alleen voor parkeerhulp. Vertrouw er niet te veel op. Zorg ervoor dat er voldoende ruimte is voordat u achteruit rijdt.



HERINNERING

- De achteruitrijveiligheidslijn dient alleen ter referentie op afstand wanneer het voertuig onbeladen is.
- Als het achteruitrijbeeld wordt weergegeven, worden voor uw veiligheid alle knoppen uitgeschakeld, behalve enkele

! HERINNERING

volume- en telefoongerelateerde knoppen.

- Nadat het achteruitrijden is beëindigd, wordt de interface hersteld.

! WAARSCHUWING

- Het parkeerhulpsysteem stopt met werken wanneer de auto meer dan 10 km/u vooruit rijdt.
- Plaats geen voorwerpen binnen het werkbereik van de sensoren.
- Maak geen enkele sensor schoon met water of stoom, omdat dit de sensor kan beschadigen.

Schakelaar radarparkeer

- Om het parkeerhulpsysteem (Parking Assist System, PAS) in of uit te schakelen, gaat u vanaf het touchscreen naar  → ADAS (geavanceerd bestuurdersassistentiesysteem) → Parking Assist (Parkeerhulp) → Parking Radar (Parkeerradar).
- PAS wordt automatisch geactiveerd wanneer het contact is ingeschakeld en de elektronische parkeerrem wordt losgelaten.
- Omliggende obstakels activeren alleen een alarm wanneer PAS is geactiveerd.

Type sensor

- Wanneer een sensor een obstakel detecteert, wordt het bijbehorende beeld

op het touchscreen weergegeven op basis van de oriëntatie van het obstakel en de afstand tussen het voertuig en het obstakel.

- Sensoren kunnen de afstand meten tussen het voertuig en nabijgelegen obstakels bij fileparkeer of achteruit inparkeren. Vervolgens wordt de gemeten afstand weergegeven op het touchscreen en klinkt er een waarschuwing door de luidspreker. Let bij gebruik van het systeem op de omgeving.

- ① Hoeksensor rechtsvoor
- ② Hoeksensor linksvoor
- ③ Hoeksensor rechtsachter
- ④ Middensensoren links- en rechtsachter
- ⑤ Sensor linksachter



Alarm afstandssensor

Wanneer de sensor een obstakel detecteert, geeft het infotainment-touchscreen de oriëntatie van het obstakel en de geschatte afstand tussen het voertuig en het obstakel weer, en kan de luidspreker piepen.

Werkvoorbeelden van centrale sensor

Geschatte afstand (mm)	Voorbeelden weergeven op het infotainmentscherm	Alarmgeluid
Ongeveer 700 tot 1.200		Langzaam
Ongeveer 300 tot 700		Snel
Ongeveer 0 tot 300		Constant

Werkvoorbeeld van hoeksensoren

Geschatte afstand (mm)	Voorbeelden weergeven op het infotainmentscherm	Alarmgeluid
Ongeveer 300 tot 600		Snel
Ongeveer 0 tot 300		Constant

Werkende sensoren en hun detectiebereik

Alle sensoren werken bij achteruitrijden.

Het detectiebereik van de sensor wordt weergegeven in de afbeelding.

Bovenstaand detectiebereik is beperkt. Controleer voor het achteruitrijden de omgeving van het voertuig en ga dan langzaam achteruit.

- ① Ongeveer 1.200 mm
- ② Ongeveer 600 mm



Foutmelding

Het uitvallen van het achteruitrijradarsysteem wordt aangegeven door een bericht op het instrumentenpaneel en een pieptoon.



WAARSCHUWING

- De sensoren kunnen obstakels die zich zeer dicht bij het voertuig bevinden, niet detecteren.
- Het parkeerhulpsysteem is slechts een hulpmiddel en geen vervanging voor persoonlijke beoordeling. Zorg ervoor dat u het voertuig bestuurt op basis van uw observaties.
- Sensoren werken niet goed als accessoires of andere objecten binnen hun detectiebereik worden geplaatst.
- In sommige gevallen kan het systeem niet goed werken en zal het bepaalde objecten niet detecteren als het voertuig ze nadert. Let daarom altijd op de omgeving van het voertuig. Vertrouw niet uitsluitend op het systeem.
- Neem bij een foutmelding zo snel mogelijk contact op met een officiële BYD-dealer of een erkend servicepunt voor inspectie.

Informatie over detectiesensoren

- Bepaalde voertuigomstandigheden en -omgevingen kunnen van invloed zijn

op het vermogen van de sensoren om obstakels nauwkeurig te detecteren. De nauwkeurigheid van de detectie kan worden beïnvloed als:

- Er vuil, water of vocht op de sensor zit.
- Er zit sneeuw op de sensor of deze is bevroren.
- De sensor is op enigerlei wijze geblokkeerd.
- Het voertuig is aanzienlijk gekanteld of overmatig overbelast.
- Het voertuig rijdt over bijzonder hobbelige wegen, hellingen, grind of gras.
- De sensor is opnieuw geleverd.
- Het is erg luidruchtig in de buurt van het voertuig door het geluid van claxons, motoren, het piepen van remmen van grote voertuigen of echografie.
- Er is nog een voertuig uitgerust met parkeerhulpsysteem in de buurt.
- Het voertuig is uitgerust met een sleepoog.
- De bumper of sensor heeft een botsing gehad.
- Het voertuig nadert een hoge stoeprand of zigzag-stoep.
- Het voertuig staat in de hete zon of in extreem koud weer.
- De geïnstalleerde ophanging is niet origineel en lager dan de originele.
- Naast het bovenstaande is het mogelijk dat de sensor de werkelijke afstand van sommige objecten niet correct kan bepalen vanwege hun specifieke vorm.

- De vorm en het materiaal van het obstakel kunnen ervoor zorgen dat de sensor het obstakel niet detecteert. Besteed speciale aandacht aan de volgende obstakels:
 - Elektrische kabels, hekken, touwen, enz.
 - Katoen, sneeuw en andere materialen die radiogolven absorberen.
 - Object met scherpe randen en hoeken.
 - Lage obstakels.
 - Hoge obstakels met het bovenste deel naar buiten gericht naar het voertuig.
 - Object onder de bumper.
 - Object te dicht bij het voertuig.
 - Mensen in de buurt van het voertuig (afhankelijk van het type kleding).
- Wanneer het touchscreen een beeld weergeeft of de luidspreker een piepend geluid uitzendt, geeft dit aan dat de sensor een obstakel detecteert of externe interferentie ondervindt. Als dit aanhoudt, is het raadzaam om onderhoud te laten uitvoeren bij een officiële BYD-dealer of een erkend servicepunt.



VOORZICHTIG

- Om sensorstoringen te voorkomen, niet afspoelen of stoom op het sensorgebied aanbrengen.

Head-up display (HUD)*

Head-up display (HUD)*

HUD toont essentiële informatie (zoals voertuigsnelheid, snelheidslimiet, adaptieve cruisecontrol, rijstrookvertrek en detectie van dode hoek) die buiten de voorruit wordt geprojecteerd en in het gezichtsveld van de bestuurder wordt gereflecteerd. Dit voorkomt frequent wisselen van oogfocus en verbetert de rijveiligheid.

Om HUD in of uit te schakelen, ga naar  → Vehicle Settings (voertuiginstellingen) → HUD (head-up display) vanaf het touchscreen.

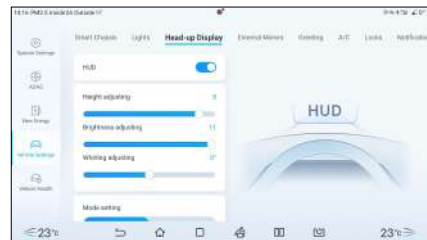

- HUD is standaard ingeschakeld. Het systeem gaat standaard naar vorige instellingen wanneer het voertuig start.
- Hoogteaanpassing: 21 niveaus van helderheidsaanpassing (-10 tot 10) voor virtuele HUD-beelden (standaardniveau: 0).
- Helderheidsaanpassing: 11 niveaus van hoogteaanpassing (1 tot 11) voor virtuele HUD-beelden (standaardniveau: 6).
- Whirling-aanpassing: 11 niveaus van hoekaanpassing voor virtuele HUD-beelden (standaardniveau: 0°).

- Modus instellen: Selecteer de klassieke modus (standaard) of sneeuwmodus afhankelijk van de rijomgeving.
- Optionele instellingen voor weergave: Selecteer assistentie-items voor bestuurders die op HUD moeten worden weergegeven. Alle dergelijke items worden standaard weergegeven. Tik op de bijbehorende knop om een item te annuleren.







VOORZICHTIG

- Plaats geen artikelen op het head-up display.
- Veeg stof op het stofdichte bord af met een zachte katoenen doek of een papieren handdoek.
- Er mag geen water of andere vloeistof in de opening van het head-up display stromen.

Bewaking van bandenspanning

Direct bandenspanningscontrolesysteem (Tire Pressure Monitoring System, TPMS)

- Het directe bandenspanningscontrolesysteem (TPMS) is een hulpsysteem dat de bandenspanning in realtime bewaakt, met als doel de rijveiligheid en het comfort te verbeteren en tegelijkertijd de versnelde bandenslijtage en het extra energieverbruik van het voertuig als gevolg van een onvoldoende bandenspanning te verminderen.

- Om de bandenspanning te bekijken, drukt u op het stuurwiel op  om het instrumentenpaneelmenu te openen, schakelt u ga naar de informatiebalk via  of  of  en rolt u de roller van .

Systemfuncties

1. Alarm inschakelen

De band bevindt zich al in een lagedrukstatus wanneer het voertuig wordt uitgeschakeld. Wanneer het voertuig opnieuw wordt ingeschakeld, wordt onmiddellijk een lagedrukalarm gegeven om de gebruiker te waarschuwen de band op te pompen voordat hij gaat rijden.

2. Alarm voor lage bandenspanning

- Wanneer de spanning gecompenseerd door de temperatuur van een van de vier banden lager is dan 85% van de standaard bandenspanning en het systeem in werking is, gaat de storingsindicator voor de bandenspanning branden en wordt de bandenspanningswaarde geel. Het is raadzaam het voertuig te stoppen en de bijbehorende banden te controleren op trage lekkages en ze op te pompen tot een redelijke druk.
- Wanneer de bandenspanning gecompenseerd door de temperatuur hoger is dan 90% van de standaardwaarde, wordt het lagedrukalarm geannuleerd.

3. Snel luchtlekalarm

Wanneer TPMS detecteert dat een of meer banden lekken met een snelheid van ≥ 30 kPa/min tijdens het rijden, blijft de indicator voor bandenspanning knipperen en wordt de bandenspanningswaarde rood. Als het voertuig een luchtlekalarm begint te

geven, stop het voertuig dan op tijd om de defecte banden te controleren.

4. Afwijkende signaalalarmfunctie

Als er een fout is wanneer het systeem in werking is, knippert het indicatielampje van de bandenspanning en blijft dan aan en geeft het instrumentenpaneel 'Abnormal signal' (abnormaal signaal) weer. Controleer of de bijbehorende bandenspanningscontrole-module normaal is en of deze lange tijd binnen het bereik van een groot elektrisch veld ligt.

5. Realtime weergave van bandenspanning

Wanneer de TPMS actief is, wordt de drukwaarde van elke band weergegeven.

Voorzorgsmaatregelen

1. De werkzame tijd van de bandenspanningscontrole-module is gerelateerd aan de dagelijkse rijafstand en andere gerelateerde factoren.
2. De bandenspanningscontrole-module verzendt regelmatig de bandenspanning en andere informatie naar het display. Als de bandenspanning plotseling daalt of er sprake is van een lekke band, kan de monitoringmodule daarom alleen bij de volgende monitoring gegevens naar het display verzenden. Daarom kan dit ervoor zorgen dat het rijden niet gecontroleerd kan worden uitgevoerd. Als een beschadigde band gepaard gaat met schade aan de bewakingsmodule en er dus geen bericht kan worden verzonden, of als het vermoeden bestaat dat een band beschadigd is, stop dan onmiddellijk met rijden in plaats van te wachten tot het display een alarmsignaal verzendt.

3. Een onjuiste montage van de bandenspanningscontrole-module beïnvloedt de luchtdichtheid van de banden. Het wordt aanbevolen om de bewakingsmodule te installeren en te vervangen door professionele technici van een officiële BYD-dealer of een erkend servicepunt volgens de installatie-instructies.
4. Wanneer de banden worden gewisseld of de bandenspanningscontrole-module wordt vervangen, moet het volledige bandenspanningscontrolesysteem opnieuw worden afgestemd. Het wordt aanbevolen dit uit te voeren door een professionele technicus van een officiële BYD-dealer of een erkend servicepunt; anders kan dit systeem mogelijk niet juist werken.
5. Aangezien de bandenspanning varieert met de lokale temperaturen, moet u de banden oppompen of laten leeglopen volgens de waarden die worden weergegeven op het instrumentenpaneel en de standaardwaarden voor de bandenspanning.
6. TPMS biedt draadloze transmissie en de ontvangstprestaties kunnen verslechteren in omgevingen met ernstige interferentie.

WAARSCHUWING

- Als de bandenspanning niet normaal is, zal het systeem niet verhinderen dat u met het voertuig kunt rijden. Daarom moet het voertuig telkens voor het rijden statisch worden gestart om te controleren of de bandenspanning voldoet aan de voorschriften van de fabrikant. Zo niet, rijd dan niet met de auto.



WAARSCHUWING

Anders kan het voertuig beschadigd raken of kan er persoonlijk letsel ontstaan.

- Als de druk tijdens het rijden abnormaal blijkt te zijn, controleer dan onmiddellijk de bandenspanning. Als het waarschuwinglampje voor lage druk gaat branden, vermijd dan scherpe bochten of noodstops en verlaag de snelheid van het voertuig, zet het voertuig aan de kant en stop zo snel mogelijk. Rijden met een lage bandenspanning kan blijvende schade aan de banden veroorzaken en de kans vergroten dat de band kapot gaat. Ernstige bandenschade kan leiden tot verkeersongevallen, met ernstig letsel of overlijden tot gevolg.

Systemen voor veilig rijden

Voor een betere rijveiligheid werken de volgende rijveiligheidssystemen automatisch op basis van de rijomstandigheden. Het is echter belangrijk om te onthouden dat deze systemen slechts hulpsystemen zijn en niet overmatig mogen worden gebruikt tijdens het rijden.

Intelligent rembekrachtigingssysteem

Het intelligente rembekrachtigingssysteem is een geavanceerd ontkoppeld elektrohydraulisch remsysteem met een vacuümbekrachtiger, een elektronische vacuümpomp en antiblokkeer- en elektronische stabiliteitsregelaarfunctionaliteit. Dit systeem, gebaseerd op

de remvraag van de bestuurder, biedt indien nodig power assistance voor remmen. Het beschikt ook over geavanceerde bedieningsfuncties zoals antiblokkeersysteem (ABS), elektronische remkrachtverdeling (EBD), tractieregelingssysteem (TCS), regeling voertuigdynamiek (VDC), comfortstop (CST) en comfort regeneratief remsysteem (CRBS) die de stabiliteit en het comfort van het voertuig en de efficiëntie van remenergieterugwinning verbeteren.

Regeling voertuigdynamiek (Vehicle Dynamic Control, VDC)

Wanneer het voertuig tijdens het rijden plotseling draait, bepaalt de regeling voertuigdynamiek de intentie van de bestuurder op basis van informatie zoals de hoek van het stuurwiel en de snelheid van het voertuig, en vergelijkt het continu met de werkelijke toestand. Als het voertuig van de normale rijstrook afwijkt, corrigeert de regeling voertuigdynamiek de situatie door de remmen van de overeenkomstige wielen in te schakelen om de bestuurder te helpen het slippen onder controle te houden en de richtingsstabiliteit te behouden.

Tractieregelingssysteem (Traction Control System, TCS)

TCS voorkomt dat aandrijfwielen slippen tijdens acceleratie door het vermogen van de aandrijfmotor te verminderen. Het oefent ook remkrachten uit wanneer dat nodig is om te voorkomen dat de aandrijfwielen stationair draaien. Het maakt het voertuig gemakkelijk te starten met rijden, accelereren en klimmen onder ongunstige rijomstandigheden.



WAARSCHUWING

- Het tractieregelingssysteem werkt mogelijk niet effectief in de volgende situaties:
 - Wanneer het voertuig op een natte en gladde weg rijdt, is TCS mogelijk niet in staat de richting te bepalen en aan de stroomvereisten te voldoen, zelfs als het functioneel is.
 - Rijd niet in omstandigheden waarin het voertuig zijn stabiliteit en kracht kan verliezen.

Hulp bij stilstand bergopwaarts/bergafwaarts (Hill-start Hold Control, HHC)

Nadat het rempedaal is losgelaten, houdt HHC de remdruk gedurende één seconde op peil om achteruitrollen te voorkomen.

Interventie rolbeweging (Roll Movement Intervention, RMI)

Wanneer het voertuig draait, herkent het RMI-systeem (roll movement intervention) de dreiging van een dreigende kanteling door de beweging van het voertuig te controleren. In het geval van een dergelijke bedreiging oefent RMI remkrachten uit op een of meer wielen om kantelen te voorkomen.



VOORZICHTIG

- RMI is alleen bedoeld als assistentie. Het kan het risico op kantelen niet volledig voorkomen. De bestuurder moet altijd de veiligheid waarborgen tijdens het besturen van het voertuig.

Hydraulische remhulp (hydraulic brake assist, HBA)

Wanneer u het rempedaal snel indrukt, detecteert de hydraulische remhulp dat het voertuig in een noodsituatie verkeert. Het verhoogt de remdruk snel tot het maximum, zodat het antiblokkeersysteem sneller kan ingrijpen en de remafstand effectief kan verkorten.

Beheerst vertragen voor parkeerrem (Controlled Deceleration for Parking brake, CDP)

Houd de P-knop ingedrukt om CDP te activeren. Het voertuig remt met een constante vertraging (van 0,4 g als alleen de P-knop wordt ingedrukt en vastgehouden, of 0,8 g als de P-knop en het rempedaal tegelijkertijd worden ingedrukt en vastgehouden) totdat het tot stilstand komt. Laat de P-knop los om CDP uit te schakelen.

Hulp bij bergafwaarts rijden (Hill Descent Control, HDC)

- Werkingsprincipe: De hulp bij bergafwaarts rijden (HDC), een extra functie van het elektronische stabiliteitsregelaar-systeem, is ontworpen om het voertuigcomfort te verbeteren. HDC kan worden in- of uitgeschakeld met de HDC-schakelaar. De belangrijkste functie van HDC is om de bestuurder te helpen met lage snelheid heuvelop en -af te gaan door middel van actieve bediening. Wanneer HDC werkt, wordt ABS geactiveerd wanneer de wielslip de ABS-activeringsdrempel overschrijdt, zodat u veilig en soepel bergafwaarts of zelfs achteruit kunt rijden.
- HDC activeren:
 - Wanneer de snelheid van het voertuig lager is dan 38 km/u, schakelt u de HDC-schakelaar

omhoog om HDC in te schakelen en blijft de HDC-statusindicator op het instrumentenpaneel aan.

- Regeling HDC-snelheid:
 - HDC is functioneel wanneer de snelheid van het voertuig tussen 11 km/u en 38 km/u ligt. In dit geval drukt u het gaspedaal of rempedaal in of laat u deze los om de snelheid aan te passen. De pedaalontgrendeling bepaalt de eindsnelheid. De HDC-statusindicator knippert om aan te geven dat de HDC werkt.
- HDC deactiveren:
 - Zet de HDC-schakelaar omlaag om HDC uit te schakelen en de indicator op het instrumentenpaneel gaat onmiddellijk uit.
 - HDC stopt ook automatisch wanneer de snelheid meer dan ongeveer 65 km/u bedraagt.
- HDC-storing:
 - In sommige speciale omstandigheden, zoals bij een lang stuk bergafwaarts, kan de HDC-functie tijdelijk niet beschikbaar zijn vanwege de hoge temperatuur van de remmen.
 - Er verschijnt een bericht 'Please check the HDC system' (controleer alstublieft het HDC-systeem) voor de veiligheid. Om de functie te herstellen, stopt u het voertuig totdat de remtemperatuur is afgekoeld.

Bedieningsinstructies voor de elektronische stabiliteitsregelaar

- Werking van de ESC
 - Als er kans is op slippen of terugglijden wanneer het voertuig

op een helling wegrijdt, of als een van de aandrijfwielen doordraait, knippert de indicator voor de elektronische stabiliteitsregelaar om aan te geven dat de elektronische stabiliteitsregelaar werkt.

- Elektronische stabiliteitsregelaar uitschakelen
 - Als het voertuig vast komt te zitten in sneeuw of modder, kan de elektronische stabiliteitsregelaar het vermogen van de aandrijfmotor naar de wielen verminderen. In dit geval moet u mogelijk het systeem uitschakelen om los te komen.
- Elektronische stabiliteitsregelaar uitschakelen
 - Om de elektronische stabiliteitsregelaar uit te schakelen, tikt u op de knop ESC OFF op het touchscreen. De elektronische stabiliteitsregelaar controleert ook de bedrijfsstatus in realtime. Als de ESC OFF-schakelaar wordt ingedrukt terwijl het elektronische stabiliteitsregelaar-systeem werkt, zal het systeem de actieve interventiecontrole voltooien in plaats van het commando 'Uitschakelen' onmiddellijk uit te voeren. ESC wordt pas uitgeschakeld nadat de interventiecontrole is voltooid.
 - Nadat ESC is uitgeschakeld, worden sommige van de gedeactiveerde functies ingeschakeld als de knop ESC OFF opnieuw wordt ingedrukt of de voertuigsnelheid de drempel van 80 km/u overschrijdt. Om te voorkomen dat de elektronische stabiliteitsregelaar plotseling wordt uitgeschakeld, kan de elektronische stabiliteitsregelaar alleen opnieuw worden geactiveerd als het zich niet

in een dynamische interventiestatus van het voertuig bevindt.

- Verkeerde werking ESC OFF-schakelaar
 - De elektronische stabiliteitsregelaar wordt als verkeerd bediend beschouwd als de ESC OFF-schakelaar langer dan 10 seconden wordt ingedrukt. In dat geval blijven alle interne ESC-functies werken.
- De elektronische stabiliteitsregelaar opnieuw starten nadat het voertuig is uitgeschakeld
 - Wanneer het ESC-systeem is uitgeschakeld, wordt het ESC-systeem automatisch opnieuw gestart als het voertuig opnieuw wordt gestart.
 - De inschakeling van ESC is gekoppeld aan de snelheid van het voertuig.
 - Als ESC is uitgeschakeld, kan het voertuig zeer onstabiel worden bij een snelheid van meer dan 80 km/u, dus ESC start in dit geval automatisch.
- ESC geactiveerd
 - Als het ESC-waarschuwinglampje  knippert, zorg er dan voor dat u voorzichtig rijdt, want onzorgvuldig rijden kan een ongeval veroorzaken. Wees extra voorzichtig wanneer de indicator knippert.
- Met de elektronische stabiliteitsregelaar uitgeschakeld
 - Wees voorzichtig wanneer de elektronische stabiliteitsregelaar is uitgeschakeld en rijdt met snelheden die geschikt zijn voor wegomstandigheden. De elektronische stabiliteitsregelaar garandeert de stabiliteit van het

voertuig en de drijvende kracht ervan. Schakel het apparaat nooit uit, tenzij dit noodzakelijk is.

- Banden vervangen
 - Zorg ervoor dat alle banden van hetzelfde formaat, merk, loopvlak en toegestane belasting zijn. Zorg er bovendien voor dat de banden tot de aanbevolen druk worden opgepompt.
 - Het antiblokkeersysteem en de elektronische stabiliteitsregelaar werken niet goed als het voertuig is uitgerust met verschillende banden.
 - Voor meer informatie over het vervangen van banden of wielen wordt aanbevolen contact op te nemen met een officiële BYD-dealer of een erkend servicepunt.
- Omgaan met banden en vering
 - Het gebruik van een defecte band of gewijzigde ophanging beïnvloedt het systeem voor veilig rijden en kan ertoe leiden dat het systeem uitvalt.

Multi-Collision Brake (MCB)-functie

- Als een ongeval activering van airbags vereist, schakelt het voertuig automatisch remmen in.
- Snelheidsreductie, samen met interventies door aanvullende aandrijfsystemen (zoals elektronische stabiliteitscontrole [ESC], antiblokkeerremstelsel [ABS]), zullen het voertuig helpen de stabiliteit en rijstrookpositie te behouden.
- Gevarenlichten en remlichten zullen ook oplichten om tegemoetkomend verkeer te waarschuwen en verdere bostingen te voorkomen.

- Om de reddingsdienst en het bergen van voertuigen te ondersteunen, worden de remmen losgelaten en gaan de remlichten na het ongeval uit.
- De bestuurder kan het remmen bij meerdere botsingen op elk moment onderbreken door te versnellen of te remmen.

Antiblokkeersysteem (ABS)

- Het ABS hydraulische systeem heeft twee afzonderlijke circuits. Elk circuit gaat diagonaal door het voertuig (de rem van het voorwiel links is verbonden met de rem van het achterwiel rechts, enz.) en reageert. Als één circuit uitvalt, kunnen twee wielen nog steeds worden afgeremd. Als één circuit uitvalt, kunnen twee wielen nog steeds worden afgeremd.
- Bij plotseling remmen of remmen op een gladde weg, helpt ABS te voorkomen dat de wielen blokkeren of slippen, zodat u de stuurcontrole behoudt.

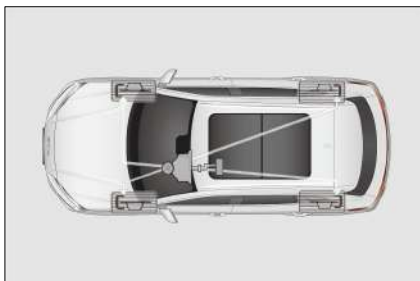

- Wanneer de voorwielen slippen, is er geen stuurbediening, wat betekent dat het voertuig nog steeds vooruit beweegt, zelfs als het stuurwiel wordt gedraaid. ABS helpt blokkeren te voorkomen en helpt, omdat snel pulserend remmen veel sneller is dan een menselijke reactie, de controle over het stuur te behouden.

- Druk het rempedaal niet op een pulserende manier in, anders kan ABS falen. Houd bij het draaien van het stuurwiel om gevaar te voorkomen altijd een sterke en stabiele druk op het rempedaal zodat ABS functioneert.
- Als het antiblokkeersysteem werkt, trilt het rempedaal, wat geluid kan veroorzaken. Dit komt omdat het antiblokkeersysteem de rem snel pulseert, wat normaal is.

WAARSCHUWING

- Het antiblokkeersysteem kan niet effectief werken onder de volgende omstandigheden:
 - Er zijn banden met onvoldoende grip gemonteerd (bijv. overmatig versleten banden die worden gebruikt op met sneeuw bedekte wegen).
 - Het voertuig slijpt bij het rijden met hoge snelheid op gladde wegen.
- ABS is niet ontworpen om de remafstand van het voertuig te verkleinen. Houd altijd een veilige afstand van het voertuig vooruit bij:
 - Rijden op modderige, zanderige of besneeuwde wegen.
 - Rijden op oneffen wegen met veel kuilen.
 - Op hobbelige wegen.

VOORZICHTIG

- Als het waarschuwingslampje ABS-storing nog brandt terwijl het

VOORZICHTIG

waarschuwingslampje van het remsysteem brandt, parkeer het voertuig dan onmiddellijk op een veilige plaats. Het wordt aanbevolen om contact op te nemen met een officiële BYD-dealer of een erkend servicepunt.

- In dit geval, als de remmen worden geactiveerd, zal het antiblokkeersysteem niet werken en zal het voertuig extreem instabiel worden.
- Het antiblokkeersysteem kan niet de tijd en afstand verminderen die nodig zijn om het voertuig te stoppen. Dit systeem helpt u alleen bij het sturen tijdens het remmen. Houd altijd een veilige afstand tot andere voertuigen.
- Het antiblokkeersysteem kan slippen veroorzaakt door plotselinge richtingsveranderingen niet voorkomen, zoals proberen een scherpe bocht te maken of plotseling van rijstrook te veranderen. Rijd altijd voorzichtig op een veilige snelheid, ongeacht de weg- en weersomstandigheden.
- Het antiblokkeersysteem voorkomt ook geen afname van de stabiliteit. Bij het remmen in een noodgeval moet de besturing matig zijn. Een grote of scherpe bocht tijdens het rijden kan ertoe leiden dat het voertuig uitwijkt naar tegemoetkomend verkeer of van de weg raakt.
- Bij het rijden op een zachte of oneffen ondergrond (zoals grind of sneeuw) kan een voertuig met

VOORZICHTIG

ABS een langere remweg nodig hebben dan een voertuig zonder ABS. Verlaag in dergelijke gevallen de snelheid van het voertuig en houd een grotere afstand tot andere auto's.

Andere hoofdfuncties

Achteruitkijkspiegel interieur

Automatische anti-schittering*

De achteruitkijkspiegel aan de binnenkant heeft een automatische anti-schitteringsfunctie. De lenskleur kan automatisch worden aangepast op basis van de omgeving, waardoor de invloed van schittering op het achteraanzicht van de bestuurder wordt verminderd.



⚠ WAARSCHUWING

- Hang geen zware voorwerpen aan de binnenspiegel en beweeg de spiegel niet met veel kracht.
- Bij het handmatig verstellen van de achteruitkijkspiegel mag u de vastzittende spiegel niet met kracht verstellen om te voorkomen dat de spiegel eraf valt.
- Verstel de binnenspiegel niet tijdens het rijden, aangezien dit de controle over het voertuig kan belemmeren, wat kan leiden tot persoonlijk letsel of overlijden door ongevallen.

Handmatige anti-schitteringsfunctie*

De achteruitkijkspiegel in het voertuig kan in twee standen worden ingesteld, geschikt voor respectievelijk dag en nacht. De nachtelijke rijpositie vermindert de verblinding van voertuigen achterin.

- Voor rijden overdag: zet de bedieningshendel in stand ①, waar het zicht in de achteruitkijkspiegel het duidelijkst is.
- Voor rijden 's nachts - stel de bedieningshendel in op stand ②. Onthoud dat de helderheid van het achteruitkijkbeeld afneemt wanneer de schittering wordt verminderd.



De spiegel handmatig aanpassen

Beweeg de achteruitkijkspiegel omhoog of omlaag, naar links of naar rechts naar een geschikte positie.

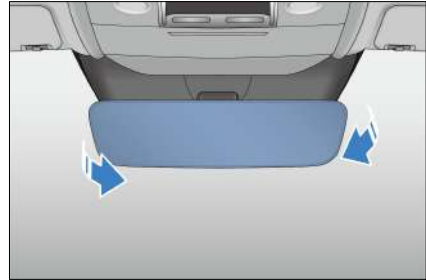



Elektrische zijspiegels

De bestuurder kan de elektrische externe achteruitkijkspiegel via de schakelaar in een stand zetten waarin de bestuurder de zijkant van het voertuig in de externe achteruitkijkspiegel kan zien.



De bestuurder kan de elektrische externe achteruitkijkspiegel via de schakelaar in een stand zetten waarin de bestuurder de zijkant van het voertuig in de externe achteruitkijkspiegel kan zien.

- Selectieschakelaars: worden gebruikt om de af te stellen zijspiegel te selecteren.
- : Knop voor het aanpassen van de linker externe achteruitkijkspiegel

-  : Knop voor het aanpassen van de rechter externe achteruitkijkspiegel



- Bedieningsschakelaar  : wordt gebruikt om de zijspiegels af te stellen. Druk de schakelaar in de gewenste richting.

Handmatige aanpassing

Druk met de hand op de rand van de spiegel om de spiegel rond het midden te draaien en in de juiste positie te zetten.



Inklappen

Handmatig inklappen

Druk de buitenrand van de externe achteruitkijkspiegel hard in om het spiegellichaam rond de vouwschacht naar de vergrendelstand te draaien.

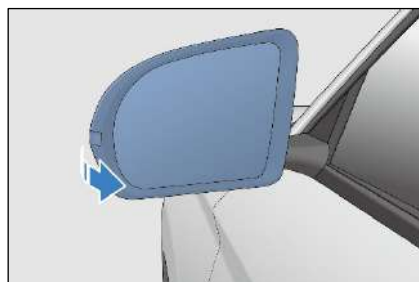

Elektrisch inklappen

- Druk op de knop  om de externe achteruitkijkspiegel elektrisch in te klappen en druk er nogmaals op om deze uit te klappen.
- Wanneer de antidiefstal functie is geactiveerd, worden de twee externe achteruitkijkspiegels automatisch ingeklapt. Wanneer de antidiefstal functie wordt losgelaten, klappen deze automatisch uit.



HERINNERING

- Stel de zijspiegels niet af terwijl het voertuig in beweging is. Dit kan de controle over het voertuig belemmeren, wat kan leiden tot ongevallen.
- Langdurig gebruik van de ontdooifunctie van de zijspiegel kan ervoor zorgen dat de spiegel sneller slijt. Schakel de

HERINNERING

ontdooiknop uit wanneer deze niet nodig is.

Ruitenwissers

Controleer de staat van de voor- en achterwisserbladen ten minste elke zes maanden op barsten of lokale verharding van het rubber. Als een van deze problemen wordt ontdekt, moeten de wisserbladen worden vervangen.

Ruitenwisserbladen vervangen

Voorste wissers vervangen

- Om de wisser gemakkelijker te kunnen controleren of vervangen, activeert u de wissercontrolefunctie vanaf het aanraakscherm, waarna de wissers naar een hoge positie draaien en stoppen. Gebruik na controle of vervanging het touchscreen om deze functie uit te schakelen en de wissers keren terug naar de oorspronkelijke posities.
1. Trek de ruitenwisserarm aan de bestuurderszijde omhoog en trek vervolgens de andere aan de passagierszijde omhoog.
 2. Druk op de vergrendelingsknop van de wisserbladen.



3. Houd de klem van het wisserblad vast en verwijder het wisserblad in de richting die in de afbeelding wordt aangegeven.
4. Wanneer u een nieuw wisserblad monteert, moet u dit in omgekeerde volgorde van verwijdering doen.



Achterste wissers vervangen

1. Til de achterste wisserarm van de achterraut.
2. Houd de wisserarm met de hand vast en trek het blad verticaal naar buiten, zoals weergegeven in de afbeelding.
3. Wanneer u een nieuw wisserblad monteert, moet u dit in omgekeerde volgorde van verwijdering doen.

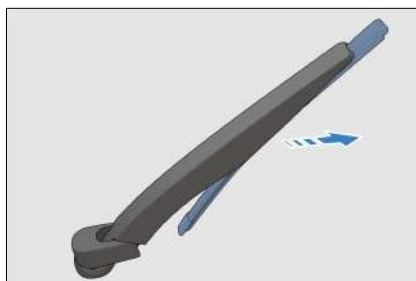

VOORZICHTIG

- Open de motorkap niet wanneer de wisserarmen omhoog worden getrokken.



VOORZICHTIG

- Laat de ruitenwissers langzaam zakken en vermijd directe impact op de voorruit.
- Buig het wisserblad niet en belemmer het wisserblad niet wanneer het wisserblad in werking is.

Sneeuwkettingen

- Sneeuwkettingen zijn alleen bedoeld voor noodgevallen of gebieden waar ze wettelijk zijn toegestaan.
- Sneeuwkettingen moeten op de voorwielen worden gemonteerd en er is extra zorg nodig voor het besturen van een voertuig met sneeuwkettingen op ijzige wegen. Sommige sneeuwkettingen kunnen de banden, wielen, ophanging en carrosserie van het voertuig beschadigen. Daarom moeten dunne anti-slipkettingen worden geselecteerd om voldoende vrije ruimte te bieden tussen de banden en andere onderdelen in de wielafdekking.
- Controleer en lees zorgvuldig de tekening van de onderdelen en andere instructies van de fabrikant van de anti-slipketting.
- Raadpleeg een officiële BYD-dealer of een erkend servicepunt waar uw voertuig is gekocht voordat u sneeuwkettingen koopt en installeert.
- Nadat sneeuwkettingen zijn geïnstalleerd, moet u ervoor zorgen dat u met een snelheid van minder dan 30 km/u op met sneeuw bedekte wegen rijdt.

- Om slijtage van wielen en sneeuwkettingen tot een minimum te beperken, mag u niet met sneeuwkettingen op wegen zonder sneeuw rijden.



HERINNERING

- Rijd niet sneller dan 30 km/u of de door de sneeuwkettingfabrikant aangegeven maximumsnelheid, afhankelijk van welke van de twee het laagst is.
- Rijd voorzichtig en let op hobbels, kuilen en scherpe bochten waardoor het voertuig kan stuiten.
- Vermijd bij auto's met sneeuwkettingen scherpe bochten of remmen met vergrendelde wielen en vertraag het voertuig voordat u een bocht ingaat om ongelukken als gevolg van verlies van controle te voorkomen.
- Sneeuwkettingen van banden moeten symmetrisch worden gebruikt en onmiddellijk verwijderd wanneer ze niet in gebruik zijn.

05 APPARATEN IN HET VOERTUIG

Infotainmentsysteem.....	190
Aircosysteem.....	192
BYD-app	201
Opbergvak.....	202
Overige uitrusting	204

Infotainment- systeem

Infotainment-knoppen

Wanneer het contact is ingeschakeld, wordt het beginscherm gedurende enkele seconden weergegeven en begint het infotainmentsysteem te werken.



1 Infotainment-scherm

2 Infotainment-schakelaar/Scroll-knop

! WAARSCHUWING

- Gebruik geen krachtige omvormer op het voertuig om storingen in het infotainmentsysteem te voorkomen.

! WAARSCHUWING

- Formateer of root het apparaat niet zonder toestemming, anders kan het infotainmentsysteem of het voertuig defect raken.



VOORZICHTIG

- Om schade aan het touchscreen te voorkomen:
 - Raak het scherm voorzichtig aan. Als er geen reactie is, verwijder dan uw vinger van het scherm en raak het opnieuw aan.
 - Reinig het scherm met een zachte, vochtige doek. Gebruik geen reinigingsproducten.
- Het touchscreen gebruiken
 - Wanneer de schermtemperatuur laag is, kan het weergegeven beeld donkerder zijn of kan het systeem iets langzamer werken dan normaal.
 - Het scherm kan donker of moeilijk te zien zijn wanneer u een zonnebril draagt. Verander in dat geval de kijkhoek of zet de zonnebril af.
 - De touchscreen-knoppen die grijs worden weergegeven, kunnen niet worden bediend.
- De hier getoonde touchscreen-interface is alleen ter referentie.
- Gebruik tijdens het rijden het infotainmentsysteem waar mogelijk in landschapsmodus, voor uw veiligheid.



HERINNERING

- Om beter gebruik te maken van gerelateerde functies (zoals smart voice, app en videogesprek) van het infotainmentsysteem, wordt

HERINNERING

aanbevolen om het internet te verbinden.

Widgets

- Wanneer het infotainmentsysteem wordt gestart, wordt het widgetschermbalk automatisch weergegeven, voornamelijk met de bovenste statusbalk, voertuiginstellingen, airco, navigatiebalk en widgetvenster.
- Zoals afgebeeld:



Het widgetschermbalk bevat drie kleine aanpasbare vensters:

1. Een widget toevoegen: Houd het widgetpictogram dat u wilt vervangen ingedrukt om het bewerkbaar te maken. Het widgetpictogram dat u kunt toevoegen, wordt onderaan het scherm weergegeven. Sleep het gewenste widgetpictogram naar de gewenste positie en laat het los.
2. Een widget verwijderen: Tik op het widgetpictogram dat u wilt verwijderen en houd het vast, sleep het naar het verwijderpictogram bovenaan de pagina en laat het vervolgens los.
3. Widgetpositie wijzigen: Houd een widgetpictogram ingedrukt, sleep het

naar de positie van een andere widget en laat het vervolgens los.

Snelkoppeling: Schuif de bovenste statusbalk omlaag. Het snelkoppelingsscherm wordt weergegeven, inclusief snelkoppelingen naar **Wi-Fi, Mobiele data, Bluetooth, Dempen, Hotspot, Screenshot, Externe locatie, Helderheid** en andere voertuigbedieningen.

Taalinstelling

- Wanneer het voertuig is ingeschakeld, stelt u de taal in op Nederlands of Engels in het infotainment-touchscreen →  → **System Settings (Systeeminstellingen)** → **More (Meer)** → **Language (Taal)**.

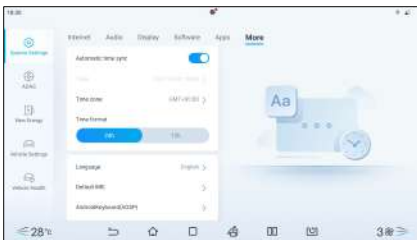

BYD Assistent

BYD Assistent is een intelligente spraakassistent die reageert op uw spraakopdrachten, zoals het aanvragen van navigaties, het afspelen van muziek/radio/DAB, bellen en het bedienen van apparaten in het voertuig.

- BYD Assistent wakker maken:
 - Druk op het stuurwiel op de knop .
 - Tik op het touchscreen voor infotainment op .
 - Zeg het wekwoord: 'Hi, BYD.'

- Spraakinstructie kan na het ontwaken worden herkend.
- Spreek uw verzoek uit.
 - Voorbeelden zijn: 'Go home' (shortcut-locaties ingesteld), 'Play music', 'Make a call' (contactgegevens en Bluetooth-connectie zijn vereist), 'Set the temperature to 23°C', of 'Turn on the seat ventilation for the driver'. BYD Assistent voert dan de herkende instructie uit.

Aircosysteem

AIRCO AAN/UIT

- ① Knop automatische airco
- ② AIRCO AAN/UIT
- ③ Knop voor ontdooien voorruit

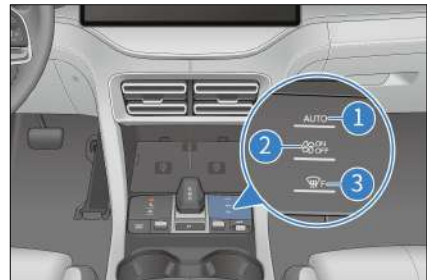

HERINNERING

- Activering airco op afstand:
 - De gebruiker kan de airconditioning inschakelen via de controle key of de BYD-app om vooraf een comfortabel binnenklimaat te creëren.

Bedieningsinterface van de airco



- | | | | |
|---|----------------------------------|----|---|
| 1 | Airco-instellingen | 10 | Knop voor ontdooien voorruit |
| 2 | Luchtzuiveringsinterface* | 11 | Ontdooiknop voor achterraut/externe spiegel |
| 3 | Stoelventilatie/verwarming* | 12 | Recirculatie/verse lucht |
| 4 | Bedieningsinterface van de airco | 13 | Ventilatie |
| 5 | AIRCO AAN/UIT | 14 | Ventilatiemodus |
| 6 | Knop automatische airco | 15 | Afstelling ventilatorsnelheid |
| 7 | Koeling | 16 | Klimaatbeheersing voor bestuurder |
| 8 | Maximale koeling | 17 | Klimaatregeling passagier voorin |
| 9 | Regeling met dubbele zone | | |

HERINNERING

- Onaangename geur van airco:
 - Het is normaal dat er een vochtige en schimmelachtige geur ontstaat net nadat de airco is ingeschakeld. Tijdens werking blijft er vaak condensatie van de airconditioning achter in de verdamper, en de natte verdamper kan gemakkelijk ongefilterd lichaamssweet en rook in het voertuig absorberen. Condensatie die niet droog wordt geblazen maakt het donkere en vochtige verdamperoppervlak gevoelig voor schimmel, wat zeer waarschijnlijk een onaangename geur veroorzaakt door langdurige fermentatie.
- Hoe u het kunt voorkomen:
 - Schakel voordat u parkeert de airco uit en laat verse lucht door het voertuig circuleren om het interieur relatief droog te houden.
 - Controleer, reinig en vervang het luchtfilter regelmatig.
 - Probeer de cabine schoon en fris te houden.
- Als de geur aanhoudt, wordt aanbevolen om voor reparatie contact op te nemen met een officiële BYD-dealer of een erkend servicepunt.
- Nadat het voertuig is uitgeschakeld en vergrendeld, kan de airconditioningventilator automatisch starten en kort draaien om eventueel

HERINNERING

condenswater dat zich op het verdamperoppervlak heeft opgehoopt te verwijderen, waardoor schimmelgroei wordt voorkomen en de binnenkant van de airconditioning droog blijft. Het is normaal dat de aircoventilator automatisch gaat draaien als u de auto vergrendelt. Dat is geen probleem.

Operationele definitie

Knop automatische airco

- Tik op AUTO. Vervolgens gaat de knop branden (AUTO-indicator op het schakelhendelpaneel gaat branden) en worden de compressorstatus, de ventilatorsnelheid en de ontluchtingsmodus automatisch aangepast.
- Functies blijven in de automatische modus totdat een andere bewerking wordt uitgevoerd. Als de ventilatorsnelheid, ventilatiemodus of compressorstatus handmatig is ingesteld, is de volautomatische regeling uitgeschakeld.

AIRCO AAN/UIT

- Tik op deze knop om de airco uit te schakelen als deze AAN staat.
- Tik op deze knop om de airco in te schakelen als deze UIT staat.

Afstelling ventilatorsnelheid

- Tik op dit pictogram om de ventilatorsnelheid op het gewenste niveau in te stellen. Hoe hoger het niveau, hoe hoger de ventilatorsnelheid.

Knop voor ontdooien voorruit

- Tik op dit pictogram om naar de ontdooimodus voor de voorruit te gaan, waarbij lucht naar de voorruit en zijruiten wordt verspreid. Tik nogmaals op het pictogram om deze modus te verlaten.
- Tik op het pictogram om de ontdooier, ontwasemer en airco in te schakelen. Dat wil zeggen dat de airco wordt ingeschakeld, ongeacht of de compressorregelknop wordt bediend.

Klimaatbeheersing

- Klimaatbeheersing voor bestuurder
 - In onafhankelijke modus: gebruikt voor klimaatregeling van de bestuurderszijde.
 - In de gekoppelde modus: gebruikt voor klimaatbeheersing van de bestuurderszijde en de passagierszijde.
 - Om de temperatuur te verhogen, tikt u op de bovenste pijl op het touchscreen of tikt u op het temperatuurweergavegebied en schuift u vervolgens naar beneden. Om de temperatuur te verlagen, tikt u op de onderste pijl op het touchscreen of tikt u op het temperatuurweergavegebied en schuift u vervolgens omhoog.
 - Wanneer deze in de koudste stand wordt gezet, wordt 'LO' weergegeven. Wanneer deze in de warmste stand wordt gezet, wordt 'HI' weergegeven.
- Klimaatregeling passagier voorin
 - In onafhankelijke modus: gebruikt voor klimaatregeling van de passagier voorin.

- In de gekoppelde modus: pas de temperatuur voor de passagier voorin aan en verlaat de bijbehorende modus om naar de onafhankelijke modus te gaan.
- Om de temperatuur te verhogen, tikt u op de bovenste pijl op het touchscreen of tikt u op het temperatuurweergavegebied en schuift u vervolgens naar beneden. Om de temperatuur te verlagen, tikt u op de onderste pijl op het touchscreen of tikt u op het temperatuurweergavegebied en schuift u vervolgens omhoog.
- Wanneer deze in de koudste stand wordt gezet, wordt 'LO' weergegeven. Wanneer deze in de warmste stand wordt gezet, wordt 'HI' weergegeven.

Regeling met dubbele zone

- Tik op dit pictogram om over te schakelen van de onafhankelijke modus naar de bijbehorende modus.
 - Onafhankelijke modus: De temperatuur aan de bestuurderszijde en de passagierszijde kan afzonderlijk worden ingesteld. Nadat deze modus is geselecteerd, licht het knoppictogram op.
 - Gekoppelde modus: De temperatuur aan de bestuurderszijde en de passagier voorin kunnen gelijktijdig worden aangepast met de klimaatregelingsknop voor de bestuurder. In de gekoppelde modus is het knoppictogram grijs.
- In de gekoppelde modus schakelt de klimaatregeling voor passagier voorin automatisch over naar de onafhankelijke modus wanneer deze wordt bediend.

Maximale koeling

- Tik op dit pictogram om de airco over te schakelen naar de maximale koelregelingsmodus. De compressor wordt ingeschakeld, de temperatuur wordt ingesteld op LO, de ventilatorsnelheid wordt ingesteld op het maximum, de recirculatiemodus wordt geactiveerd en de lucht blaast in de gezichts niveaumodus.
- Tik nogmaals op deze knop om de maximale koelregelingsmodus te verlaten.

Koeling

Tik op deze knop om de airco in te schakelen. Op dit moment licht het pictogram op en begint de compressor te werken. Druk nogmaals op deze knop om de airco uit te schakelen. Op dit moment gaat het pictogram uit en stopt de compressor met werken.

Recirculatie/verse lucht

- Tik op dit pictogram om de recirculatiemodus (pijl van de indicator wijst naar binnen). Tik er nogmaals op om over te schakelen naar de frisseluchtmodus (pijl van de indicator wijst naar buiten).
- Wanneer de automatische luchtrecirculatie bij parkeren is ingeschakeld, schakelt het voertuig tijdens het parkeren automatisch over naar de recirculatiemodus om de luchtkwaliteit in het voertuig te garanderen en te voorkomen dat de uitlaatgassen het voertuig binnendringen.

Ontdooiknop voor achterraut/externe spiegel

- Tik op deze knop om de achterraut en de zijspiegels op te warmen en te ontdoien. Als er geen andere werking

van het voertuig is, worden ze automatisch gedeactiveerd na 15 minuten in bedrijf te zijn geweest. Tik nogmaals op deze knop om de ontdooifunctie voor de achterraut en de externe ontdooifunctie voor de achteruitkijkspiegel uit te schakelen.

- Deze functie kan niet worden gebruikt om regendruppels te drogen en sneeuw te smelten.

WAARSCHUWING

- Raak de zijspiegels niet aan wanneer de achterrautontdooier is geactiveerd, omdat hun oppervlakken heet zullen zijn.

VOORZICHTIG

- Let er bij het reinigen van de binnenkant van de achterraut op dat u geen krassen maakt op of schade toebrengt aan verwarmingsdraden of connectoren.

Ventilatie

- Druk op deze knop om de airco naar de ventilatieregelingsmodus te schakelen, waarbij natuurlijke buitenwind wordt uitgeblazen.
- Tik nogmaals op deze knop om af te sluiten en naar de AUTO-modus te gaan.

Ventilatiemodus

Tik op een pictogram op het touchscreen voor infotainment om de bijbehorende luchtverdelingsmodus te selecteren. U kunt meerdere standen (maximaal drie) tegelijkertijd inschakelen met behulp van het touchscreen.

Modus gezichtsniveau: Er wordt lucht op het bovenlichaam van de bestuurder en de passagiers geblazen.

Ventilatieopening voor voeten: Er wordt lucht op de voeten van de bestuurder en de passagiers geblazen.

Ontdooien: Er wordt lucht op de voorruit en zijruiten geblazen.



Voorzorgsmaatregelen voor gebruik

- Om het voertuig dat in de brandende zon geparkeerd staat snel af te koelen, opent u het raam en rijdt u enkele minuten. Op deze manier kan de hete lucht worden afgevoerd om de airco in staat te stellen het voertuig af te koelen.
- Om de koeling te versnellen, stelt u de temperatuur in op 'Lo' (Laag) en gebruikt u de recirculatiemodus enkele minuten.
- Zorg ervoor dat het luchtinlaatrooster vóór de voorruit niet wordt geblokkeerd (door bijvoorbeeld bladeren of sneeuw).
- Laat bij nat weer geen koude lucht op de voorruit blazen. Het temperatuurverschil tussen de binnen- en buitenkant van de voorruit zorgt voor beslaan van de voorruit.
- Houd de ruimte onder de voorstoelen vrij, zodat de lucht in het voertuig volledig kan circuleren.

- Bij koud weer wordt aanbevolen de ventilatorsnelheid gedurende één minuut op een hoge snelheid in te stellen om sneeuw of vocht uit het inlaatkanaal te verwijderen, om beslaan van het raam te verminderen.
- Houd de instelling bij koud weer enkele minuten in de recirculatiemodus voor snelle opwarming. Om te voorkomen dat de ramen beslaan, schakelt u over naar de frisseluchtmodus nadat de temperatuur in het voertuig is gestegen.
- Sluit alle ramen wanneer u andere voertuigen volgt op een stoffige weg of rijdt in harde wind en stoffige omstandigheden. Stel de luchtinlaatmodus in op recirculatie en schakel de aircoventilator in.
- Druk tijdens het verwarmen op het compressorbedieningspictogram om het te laten oplichten (de compressor is ingeschakeld), waardoor het vocht in de luchtstroom wordt verminderd.
- In de ventilatiemodus introduceert het systeem de frisse lucht buiten het voertuig, waardoor het geschikt is voor het voor- en najaar.

Ventilatieopeningen

Ventilatieopening middenvoor

Gebruik het lipje in het midden om een ventilatieopening te openen/sluiten of de ventilatorsnelheid of ventilatiehoek ervan aan te passen.

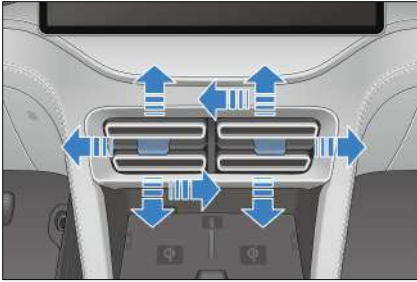

Ventilatie voorin

Gebruik het lipje in het midden om een ventilatieopening te openen/sluiten of de ventilatorsnelheid of ventilatiehoek ervan aan te passen.

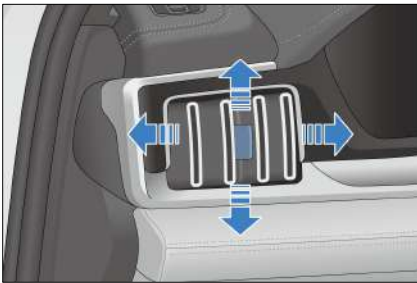

Ventilatieopeningen achterin

- ① Gebruik het lipje in het midden om een ventilatieopening te openen/sluiten of de ventilatorsnelheid of ventilatiehoek ervan aan te passen.
- ② De ventilatieopeningen kunnen worden aangepast of in-/uitgeschakeld door de roller te schakelen.

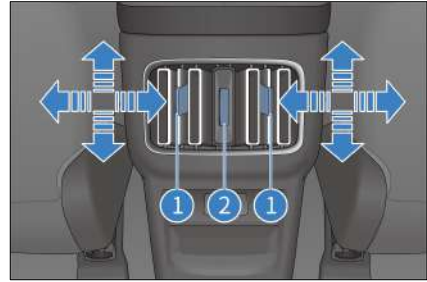

Luchtzuivering*^s

Het luchtzuiveringssysteem van de airco zuivert fijnstof 2,5 diep in het voertuig.

Bedieningsinterface luchtzuivering

Tik op 'Air purification' (luchtzuivering) op het touchscreen.



- | | |
|--|--|
| <p>1 Interface luchtzuivering</p> <p>2 Knop detectie fijnstof 2,5</p> <p>3 Knop Snelle zuivering</p> | <p>4 Buiten waardeweergave fijnstof 2,5</p> <p>5 Waardeweergave fijnstof 2,5 in het voertuig</p> |
|--|--|

Knop detectie fijnstof 2,5

- Tik op deze knop om de binnen- en buitenluchtkwaliteit te detecteren. De detectiewaarden en -niveaus worden in realtime weergegeven op het touchscreen voor infotainment.
- Tik nogmaals op deze knop om de luchtkwaliteitsdetectiefunctie uit te schakelen.

Knop Snelle zuivering

- Tik op deze knop om snelle zuivering in te schakelen.
- Tik er een tweede keer op om de snelle zuivering te beëindigen.

Buiten waardeweergave fijnstof 2,5

- Geeft de hoeveelheid PM_{2,5} buiten het voertuig weer.

Waardeweergave fijnstof 2,5 in het voertuig

- Geeft de hoeveelheid fijnstof tot PM_{2,5} in de auto weer.

! HERINNERING

- De PM_{2,5}-waarde (fijnstof 2,5) die door de ingebouwde luchtzuiveringsdetector (PM_{2,5}) wordt gedetecteerd, is de PM_{2,5}-waarde in de lucht in de buurt van het voertuig met het

! HERINNERING

apparaat, die moet verschillen van de dagelijkse of realtime PM2,5-waarde die door nationale en relevante overheidsinstanties is aangegeven.

- Verlaag de frequentie van detectie van fijnstof 2,5 in de volgende omgevingen:
 - Zandstormen en andere extreme omgevingen.
 - Koude gebieden (omgevingstemperatuur < -20°C)
 - Extreem vochtige omgevingen (relatieve vochtigheid >90%).
 - Omgevingen met een temperatuurverandering (gevoelig voor condensatie), zoals het binnenrijden van een koude omgeving naar een omgeving met hoge temperaturen of parkeerplaats.
- Het draaien op de maximale ventilatorsnelheid in de recirculatiemodus kan de concentratie van fijne deeltjes in de lucht in het voertuig snel verminderen.

Airco-instellingen

- Tik op deze knop om het scherm met airco-instellingen weer te geven.
- Tik er nogmaals op om het scherm airco-instellingen te verlaten.



① Ventilatorsnelheid verlagen tijdens gesprekken

- Tik op dit pictogram om de verlaging van de ventilatorsnelheid tijdens gesprekken in te schakelen.
- Tik nogmaals op deze knop om uit te schakelen.

② Automatische luchtrecirculatie tijdens parkeren

- Tik op dit pictogram om de automatische luchtrecirculatie in te schakelen tijdens het parkeren.



- Tik nogmaals op deze knop om uit te schakelen.

③ Airco-modusschema op afstand

Tik op deze knop om op afstand de tijd in te stellen dat de airco moet werken.

⑤ Automatische aircomodus

Economische en comfortmodi zijn beschikbaar.

⑤ Automatische luchtzuivering*

- Tik op deze knop om de automatische zuiveringsfunctie in te schakelen.
- Tik nogmaals op deze knop om uit te schakelen.

BYD-app

Over de BYD-app

Over de BYD-app

- BYD-app is een mobiele applicatie van Internet of Vehicle (IoV) die door BYD onafhankelijk is ontwikkeld. Hiermee kunt u het voertuig op afstand bedienen en de voertuigomstandigheden controleren, waardoor u een ervaring uit het cloudgebied van IoV kunt bieden.
- Zoek naar 'BYD' in Google Play of App Store om de BYD-app te downloaden en te installeren.



Accountregistratie

App-richtlijnen en de volgende stappen geven instructies over het aanmelden en inloggen na de installatie van de BYD-app.

1. Open de app en tik vervolgens op **Aanmelden** om naar het registratiescherm te gaan.
2. Voer het e-mailadres in dat is geregistreerd bij een erkende BYD-dealer, tik op **E-mail verzenden** om de verificatiecode te ontvangen en voer vervolgens de code in de app in.
3. Stel uw wachtwoord in op het wachtwoordinstellingsscherm om de registratie te voltooien, waarna de startpagina wordt weergegeven.

VOORZICHTIG

- Geef het e-mailadres op dat is geregistreerd bij de erkende BYD-dealer, anders mislukt de registratie.
- Selecteer in de app een land of regio in de rechterbovenhoek van het scherm. De standaardinstelling is afhankelijk van uw telefooninstelling. Als u de aankoop niet doet, kies dan de juiste, anders zijn uw gegevens niet toegankelijk.

Staat en controle van het voertuig

Staat en controle van het voertuig

De startpagina van de BYD-app biedt informatie en besturingsitems van het voertuig.

1. De startpagina toont de resterende actieradius, laadstatus, informatie over voertuigfouten en de status van het rijden, opladen, aircosysteem, stoelverwarming en bandenspanning.
2. Tik op de knop vergrendelen, ontgrendelen, licht knipperen en

toeteren of licht knipperen om de bijbehorende functie te activeren.

3. Schakel airco in of uit op de startpagina van de app, of tik op de aircokaart om toegang te krijgen tot andere instellingen, zoals temperatuurregeling, zie bedieningsinterface van de airco voor meer informatie.
4. Tik onderaan de startpagina op het pictogram van stoelen, deuren en ramen of banden om naar het bijbehorende scherm te gaan en hun status te controleren.
5. Als u meerdere voertuigen op een account hebt, tikt u op de naam van het voertuig in de linkerbovenhoek van het scherm om tussen voertuigen te schakelen.

VOORZICHTIG

- De besturingsfunctie van de app is voornamelijk voor gebruik op afstand. Om deze functie te gebruiken, moet u ervoor zorgen dat uw telefoon en voertuig verbonden zijn met het internet.

Individueel centrum- en voertuigbeheer

Individueel centrum- en voertuigbeheer

Tik op het pictogram in de rechterbovenhoek om naar het individuele centrum te gaan.

- **Voertuigbeheer:** wijzigt de naam van het voertuig en het kenteken.
- **Account en beveiliging:** herstelt of wijzigt uw wachtwoord.

- **Instellingen:** stelt de ontvangst van berichten, automatische aanmelding en andere items in.
- **Over:** bevat privacybeleid en informatie om contact met ons op te nemen en feedback te geven.

Opbergvak

Deurvakken

Elke deur heeft een deurvak voor het opbergen van drankflessen of kleine artikelen.

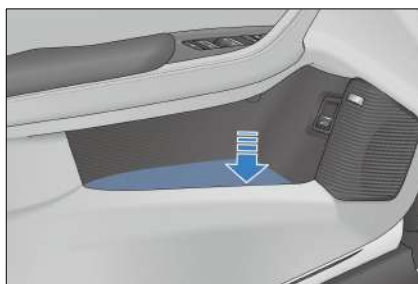

Handschoenenvak

- Trek aan de handgreep om het handschoenenvak te openen. Het lampje in het handschoenenvak gaat aan als het wordt geopend.
- Duw het handschoenenvak omhoog om het te sluiten. Het lampje in het handschoenenvak gaat uit als het wordt gesloten.

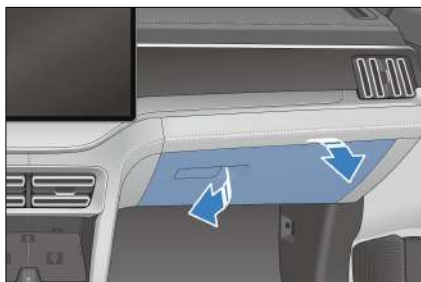

! HERINNERING

- Houd het handschoenvak tijdens het rijden gesloten om het risico op letsel bij een ongeval of noodstop te verkleinen.

Multifunctioneel vak

- Trek aan de hendel van het opbergvak aan de bestuurderszijde om het te openen.
- Facturen, visitekaartjes of soortgelijke artikelen kunnen in het opbergvak aan de kant van de bestuurder worden geplaatst. Plaats geen grote of zware voorwerpen in het opbergvak aan de bestuurderszijde. Houd het opbergvak aan de bestuurderszijde gesloten tijdens het rijden.



Opbergvak middenconsole

- Trek het opbergvak in de middenconsole omhoog zoals op de afbeelding te zien is.
- Druk de klep van het opbergvak van de middenconsole omlaag om deze te sluiten.

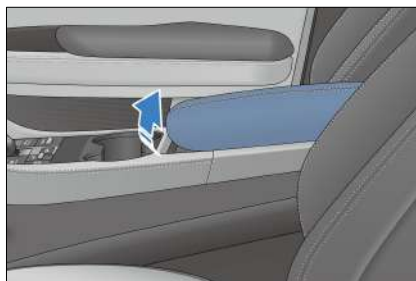

! HERINNERING

- Houd het opbergvak tijdens het rijden gesloten om het risico op letsel bij een ongeval of noodstop te verkleinen.

Brilhouders

- Druk op de klep van de brillhouder om deze te openen.



Rugleuningzak

Er zijn rugleuningzakken aan de achterkant van de stoelen voorin voor het opbergen van tijdschriften, kranten of soortgelijke voorwerpen.



Bekerhouder

Bekerhouder stoel voorin

De bekerhouder stoel voorin bevindt zich in de middenconsole.

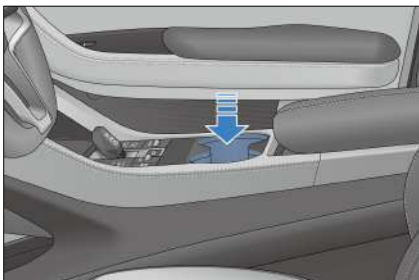

VOORZICHTIG

- Plaats geen geopende beker of niet goed dichtgedraaide drankfles in de bekerhouder, om te voorkomen dat er vloeistof wordt gemorst bij het openen en sluiten van de portieren en tijdens het rijden.
- Om veilig rijden te garanderen, is het de bestuurder ten strengste verboden om de beker tijdens het rijden uit de bekerhouder te halen of erin te plaatsen.

VOORZICHTIG

verboden om de beker tijdens het rijden uit de bekerhouder te halen of erin te plaatsen.

Bekerhouder achterbank

Trek de achterarmsteun omlaag om de bekerhouder voor de achterbank te gebruiken.

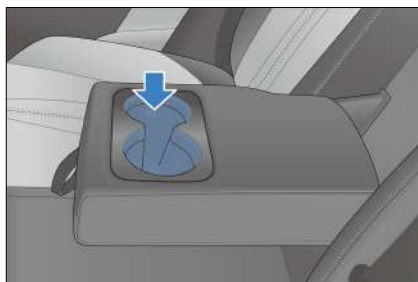

VOORZICHTIG

- Wanneer u de bekerhouder gebruikt, mag u het voertuig niet plotseling starten of afremmen om te voorkomen dat er vloeistof wordt gemorst en u of andere passagiers hierdoor verbranden.
- Om te voorkomen dat er vloeistof spat tijdens het openen/sluiten of rijden van de deur, mag u geen open bekers of open drankflessen in de bekerhouder plaatsen.
- Om veilig rijden te garanderen, is het de bestuurder ten strengste verboden om de beker tijdens het rijden uit de bekerhouder te halen of erin te plaatsen.

Overige uitrusting

Zonneklep

- Om zonlicht van voren tegen te houden, trekt u de zonneklep naar beneden.
- Om zijdelings licht tegen te houden, trekt u de zonneklep uit de vaste steun en draait u de zonneklep naar de zijruit.

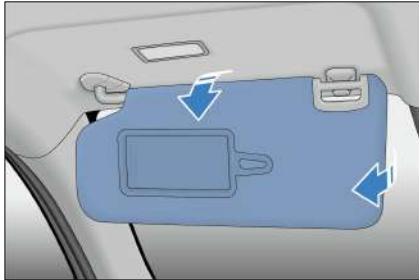

! HERINNERING

- Correct gebruik van de zonneklep verbetert de rijveiligheid en het comfort.

Make-upspiegel

- Op de zonnekleppen van de bestuurder en passagier voorin zijn make-upspiegels gemonteerd.
- Om bij de make-upspiegel te komen, trekt u de zonneklep naar beneden en klapt u de spiegelklep open. Het indicatielampje van de make-upspiegel gaat branden. Het indicatielampje gaat uit wanneer u de spiegelklep sluit of de zonneklep dichtklapt.

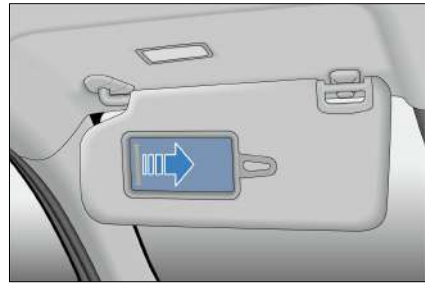

Veiligheidshandgrepen

- Trek de shandgreep omlaag voor gebruik. De hendel keert terug naar zijn oorspronkelijke positie wanneer deze wordt losgelaten.
- Naast de veiligheidshendel bevindt zich de kledinghaak om kleding en hoeden op te hangen.

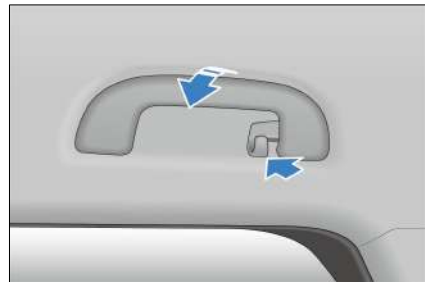

! VOORZICHTIG

- Hang geen zware voorwerpen aan de steungreep of kledinghaak, omdat dit kan leiden tot schade of persoonlijk letsel.

12V-hulpvoeding

- Het wordt gebruikt voor accessoires met een werkspanning van 12Vdc en een werkstroom van niet meer dan 10 A.

- De 12V-hulpvoeding is alleen beschikbaar als het contact is ingeschakeld. Til het klepje op om het te gebruiken.

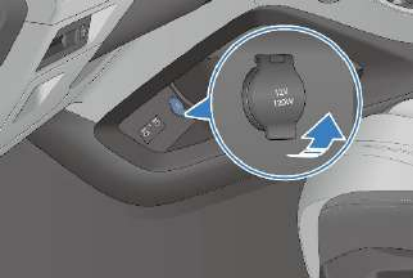

USB-poorten

USB-poorten voorin

- ① USB-oplaadpoort
- ② USB-datatransmissiepoort



Laadpoorten achterin

- Laadpoorten achterin kunnen alleen worden gebruikt voor het opladen en kunnen niet worden aangesloten op het infotainmentsysteem.

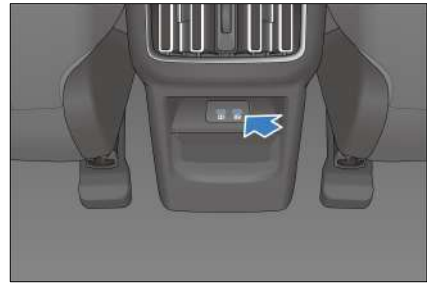

SD-kaartsleuf

Er is een SD-kaartsleuf aanwezig in het holle deel dicht bij de bestuurderszijde onder het hulpdashboard.

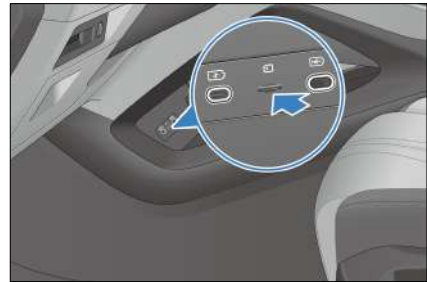

Vrachtafdekking

- De vrachtafdekking wordt gebruikt voor privacy en bescherming tegen direct zonlicht.
- Klap de stoel neer, plaats de ene kant van de vrachtafdekking in de groef van de lage afdekking van de C-pijler, druk hem vervolgens naar beneden en steek hem van bovenaf in de groef van de lage afdekking van de C-pijler aan de andere kant vanaf boven de stoelborgring. Trek de afdekking naar buiten en hang het aan beide zijden aan de achterkant in de groeven.
- Doe het omgekeerde om de afdekking te verwijderen.



WAARSCHUWING

- Zorg er bij het installeren van de vrachtafdekking voor dat deze stevig is geïnstalleerd.
- Plaats geen voorwerpen op de vrachtafdekking.
- Laat een kind nooit op de vrachtafdekking klimmen, anders kan schade aan de vrachtafdekking optreden of kan het kind letsel oplopen of zelfs overlijden.

Draadloze oplaadpositie smartphone*

- Het oplaadgedeelte voor draadloze telefoons bevindt zich aan de voorkant van het vakje in de middenconsole. Leg de telefoon na het starten van de auto op de rubberen antislipmat in de draadloze oplaadzone met het telefoonscherm naar boven. De telefoon begint automatisch draadloos op te laden en er wordt op het infotainmentscherm een oplaadpictogram weergegeven.



- Het draadloos opladen van de smartphone is alleen van toepassing op Qi-gecertificeerde smartphones.
- De laadfunctie voor mobiele telefoons maakt gebruik van een zendspool om via elektromagnetische inductiegolf elektrische energie naar een telefoonaccu te verzenden, zodat de telefoon zonder kabelverbinding kan worden opgeladen.

HERINNERING

- Er kunnen twee telefoons tegelijkertijd worden opgeladen.
- Een telefoonhoesje dat te dik is, kan het opladen verhinderen.
- De draadloze oplaadfunctie aan de linker- en rechterkant kan onafhankelijk worden aan- en uitgeschakeld met de PAD Qi-schakelaar.
- Op hobbelige wegen kan het opladen van de draadloze telefoon met tussenpozen stoppen en vervolgens hervatten.
- Probeer ervoor te zorgen dat het oppervlak waarop een mobiele telefoon wordt geplaatst parallel is aan de laadmodule. Als de telefoon uit het gebied van de draadloze oplader komt en stopt met opladen, plaats de telefoon dan terug.



HERINNERING

- Als de telefoon niet goed kan worden opgeladen, zorg er dan voor dat er zich geen vreemde voorwerpen in het gebied van de draadloze oplader bevinden, of wacht tot het gebied van de draadloze oplader is afgekoeld voordat u het opnieuw probeert. Als het nog steeds onmogelijk is om de telefoon op te laden, neem dan contact op met een officiële BYD-dealer of een erkend servicepunt.
- Als de telefoon na het uitschakelen nog steeds wordt opgeladen en het bestuurdersportier wordt geopend, geeft het instrumentenpaneel een alarmsignaal en wordt gedurende vijf seconden het bericht 'Please take your cell phone with you' (Neem uw mobiele telefoon mee) weergegeven.



VOORZICHTIG

- Zorg ervoor dat je smartkey zich op meer dan 25 cm afstand van de draadloze oplader bevindt wanneer het draadloze opladersysteem actief is.
- Plaats geen munten, metalen sleutels, metalen ringen of andere voorwerpen die metaal bevatten in het gebied van de draadloze oplader samen met de telefoon om storingen of zelfs ongelukken te voorkomen.



VOORZICHTIG

- Plaats er geen zware voorwerpen op om schade aan het laadgedeelte te voorkomen.
- Als het draadloze opladersysteem van de telefoon defect is en niet goed werkt, wordt aanbevolen om contact op te nemen met een officiële BYD-dealer of een erkend servicepunt.
- BYD aanvaardt geen enkele verantwoordelijkheid voor problemen die worden veroorzaakt door foutief gebruik. Als het product wordt gedemonteerd of gewijzigd, wordt de gratis garantie beëindigd.
- Laat om veiligheidsredenen geen onbeheerde telefoon achter die in het voertuig wordt opgeladen.
- Om veiligheidsredenen dient u tijdens het rijden de oplaadstatus van de telefoon niet te controleren.
- Als tijdens het opladen een metalen voorwerp wordt gevonden tussen het apparaat en het rubberen kussentje van de oplader, verwijder het metalen voorwerp dan niet met blote handen om brandwonden te voorkomen.
- Voor beter opladen moet het midden van de telefoonspoel met het midden van de draadloze oplader (aangegeven met tekst in het oplaadgebied) uitgelijnd zijn.
- Voorkom dat vloeistof in contact komt met het laadgebied. De draadloze oplader werkt niet goed als er water in de draadloze

VOORZICHTIG

oplader komt via de opening rond de rubberen mat.

- Het opladen kan stoppen bij hoge temperaturen en wordt hervat zodra de temperatuur daalt.
- Het oplaadsysteem kan Qi-gecertificeerde telefoons opladen en voor niet-Qi-gecertificeerde telefoons kan normaal opladen niet gegarandeerd worden.
- BYD doet geen toezeggingen voor problemen die worden veroorzaakt door externe draadloze oplaadspoelen. Wees voorzichtig met het gebruik.
- Plaats kaarten met chips, zoals bankkaarten, niet tussen het telefoonhoesje en de telefoon tijdens het opladen om te voorkomen dat ze verbranden.

Afdekpaneel achterklep

De afdekpaneel van de achterklep kan op twee verschillende hoogtes worden gemonteerd. Druk op de hendel op het afdekpaneel om het te verwijderen en de hoogte aan te passen.

1. Wanneer de kofferbakafdekplaat in de hoogste stand is geïnstalleerd, ligt deze gelijk met het bovenoppervlak van de steunplaat. Wanneer de achterstoelen zijn neergeklapt, ligt de kofferbakplaat plat met de achterkant van de stoelen.



2. Wanneer de kofferbakafdekplaat op de lagere hoogte wordt geïnstalleerd, wordt deze op het onderste treeplankoppervlak van de steunplaat geplaatst en kan de opbergruimte worden vergroot.



Raambreker

Glasbreekgereedschap bevindt zich in het opbergvak in het midden.

Het gereedschap mag alleen worden gebruikt op glas van de zijdeur.

Het mag alleen worden gebruikt om in geval van nood het voertuig te kunnen verlaten.

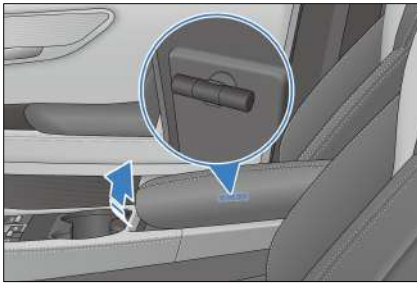

Hoe te gebruiken

Verwijder de hamer uit het opbergvak.

Verwijder de afdekking van het hameruiteinde.

Houd de hendel stevig vast, houd het hameruiteinde tegen het glas en druk tegen het glas om de veerontgrendeling te activeren.

WAARSCHUWING

- Als het glas van de zijdeur is gelamineerd, kan het niet breken en blijft op zijn plaats.
- Zodra het glas gebroken en verzwakt is, gebruikt u de juiste methode om het gebroken glas uit de deur te duwen.
- Neem alle nodige voorzorgsmaatregelen om niet gewond te raken door gebroken glas.

06	ONDERHOUD	
	Onderhouds-informatie	212
	Regelmatig onderhoud	216
	Zelfonderhoud	222

Onderhouds- informatie

Onderhoudscyclus en items

Onderhoudsplan

- Het onderhoudsplan is ontworpen om stabiel rijden, het verminderen van storingen, veilig en voordelig rijden te garanderen.
- Voor het geplande onderhoudsinterval raadpleegt u het onderhoudsschema, afhankelijk van de stand van de kilometerteller of het tijdsinterval, afhankelijk van wat zich het eerst voordoet.
- Voor achterstallige onderhoudsitems moet hetzelfde tijdsinterval worden gebruikt voor onderhoud.
- Rubberen slangen (voor systemen zoals airco-, verwarmings- en remsystemen) moeten worden gecontroleerd door professionele technici volgens het onderhoudsschema.
- Dit zijn bijzonder belangrijke onderhoudsitems waarvan de onderhoudsintervallen in het onderhoudsschema worden vastgelegd. Een slang die enige vorm van slijtage of beschadiging vertoont, moet onmiddellijk worden vervangen.
- Het onderhoudsschema vermeldt alle onderhoudsitems die nodig zijn om het voertuig te allen tijde in optimale staat te houden.
- Het onderhoud zal worden uitgevoerd volgens de normen en specificaties van BYD. Het wordt aanbevolen om het

onderhoud te laten uitvoeren door een plaatselijke, door BYD erkende dealer of garage.

- Het onderhoudsschema vermeldt de onderhoudsitems en reistijd of -afstand op basis van de aanname dat het voertuig wordt gebruikt als een normaal vervoermiddel om passagiers en goederen te vervoeren die de maximum laadcapaciteit van het voertuig niet overschrijden.



VOORZICHTIG

- Onderhoud het voertuig regelmatig volgens de vereisten in de Servicehandleiding voor garantie en onderhoud van BYD.

Vereist onderhoudsschema

Het voertuig moet worden onderhouden volgens een onderhoudsschema.

Als het voertuig voornamelijk onder een of meer van de volgende bijzondere omstandigheden wordt gebruikt, moeten sommige onderhoudsschema-items vaker worden uitgevoerd.

- Wegomstandigheden
 - Rijden op ruwe, modderige of besneeuwde wegen.
 - Rijden op stoffige wegen.
- Rijomstandigheden
 - Het voertuig wordt gebruikt om een kampeeraanhangwagen te slepen of er wordt een daksteun op het voertuig geïnstalleerd.
 - Het voertuig wordt herhaaldelijk korte afstanden, binnen 8 km, gereden en gereden in een omgeving met een temperatuur onder nul.

- Er wordt met het voertuig gereden bij langdurig stationair draaien of lange afstanden bij lage snelheid. Voorbeelden zijn politieauto's, taxi's of voertuigen die goederen vervoeren.

Onderhoudsschema

Onderhoud van het voertuig wordt uitgevoerd op basis van de kilometers of maanden, afhankelijk van wat zich het eerst voordoet.

Item	Interval
Chassis-schroeven	Elke 12 maanden of 20.000 km controleren en vervang beschadigde onderdelen tijdig.
Controleer het rempedaal en de 'EPB'-instellingen op het touchscreen	Na 12 maanden of 20.000 km voor het eerst controleren, en elke 24 maanden of 40.000 km daarna, of elke 12 maanden of 20.000 km in zware rijomstandigheden.
Remfrictieblok en -schijf	Elke 12 maanden of 20.000 km controleren.
Remleidingen en slangen	Na 12 maanden of 20.000 km voor het eerst controleren, en elke 24 maanden of 40.000 km daarna, of elke 12 maanden of 20.000 km in zware rijomstandigheden.
Geleidepen van remklauwconstructie	Elke 24 maanden of 40.000 km controleren.
Stuurwiel en trekstang	Na 12 maanden of 20.000 km voor het eerst controleren, en elke 24 maanden of 40.000 km daarna, of elke 12 maanden of 20.000 km in zware rijomstandigheden.
Behuizing aandrijftras	Na 12 maanden of 20.000 km voor het eerst controleren, en elke 24 maanden of 40.000 km daarna, of elke 12 maanden of 20.000 km in zware rijomstandigheden.
Kogelpen en boot	Na 12 maanden of 20.000 km voor het eerst controleren, en elke 24 maanden of 40.000 km daarna, of elke 12 maanden of 20.000 km in zware rijomstandigheden.
Voor- en achterwielophangingen	Na 12 maanden of 20.000 km voor het eerst controleren, en elke 24 maanden of 40.000 km daarna, of elke 12 maanden of 20.000 km in zware rijomstandigheden.
Conditie en druk van banden, incl. TPMS	Elke 12 maanden of 20.000 km controleren en vervang beschadigde onderdelen tijdig.
Uitlijning voor- en achterwiel	Na 12 maanden of 20.000 km voor het eerst controleren, en elke 24 maanden of 40.000 km daarna, of elke 12 maanden of 20.000 km in zware rijomstandigheden.

Item	Interval
Rotatie van banden	Controleer de bandenspanning en staat minstens één keer per maand en roteer de banden om de 10.000 km.
Portierrem	Controleer het elke 12 maanden of 20.000 km. Verwijder stof van de trekstang met een natte, zachte doek, breng 0,3-0,8 g vet aan op de trekstang, de geklonken verbindingen en de roterende as en vervang tijdig beschadigde onderdelen.
Speling wiellagers	Na 12 maanden of 20.000 km voor het eerst controleren, en elke 24 maanden of 40.000 km daarna, of elke 12 maanden of 20.000 km in zware rijomstandigheden.
Koelmiddelpeil in expansietank	Elke 12 maanden of 20.000 km controleren en vervang beschadigde onderdelen tijdig.
Aandrijfmotor koelvloeistof	Vervang de langwerkende koelmiddel met organisch zuur om de vier jaar of na 100.000 km, afhankelijk van wat zich het eerst voordoet.
Remvloeistof	Elke 12 maanden of 20.000 km controleren en vervang beschadigde onderdelen tijdig.
Remvloeistof	Vervang het om de twee jaar of 40.000 km.
DTC's voertuigmodule (te wissen na opname)	Elke 12 maanden of 20.000 km controleren en vervang beschadigde onderdelen tijdig.
Hoogspanningsaccubak, bescherming, slagstang en koppelpunt (QH)	Elke 12 maanden of 20.000 km controleren en vervang beschadigde onderdelen tijdig.
Capaciteit accupack	Test en kalibreer het om de zes maanden of 72.000 km.
Tandwielolie in transmissie	Vervang hem voor het eerst na 24 maanden of 40.000 km en daarna om de 24 maanden of 48.000 km.
Lekkages of stoten in de aandrijflijn	Elke 12 maanden of 20.000 km controleren en vervang beschadigde onderdelen tijdig.
Losse hoogspanningskabelbomen en stekkers	Elke 12 maanden of 20.000 km controleren en vervang beschadigde onderdelen tijdig.
Vervorming van of olieplekken op de hoogspanningsmodule	Elke 12 maanden of 20.000 km controleren en vervang beschadigde onderdelen tijdig.

Item	Interval
Vreemde materialen op of ablatie van laadstekkerinterface	Elke 12 maanden of 20.000 km controleren en vervang beschadigde onderdelen tijdig.
HEPA-filter*	Elke 12 maanden of 20.000 km controleren, afhankelijk van wat zich het eerst voordoet, en vervang het indien nodig. In zware rijomstandigheden moet u deze om de zes maanden controleren en zo nodig vervangen.
Lampen en ledverlichting	Elke 12 maanden of 20.000 km controleren en vervang beschadigde onderdelen tijdig.
Dimmen van koplampen	Elke 12 maanden of 20.000 km controleren en vervang beschadigde onderdelen tijdig.
Initiële neerwaartse kanteling van dimlicht	Kalibreer het om de 10.000 km.
Vreemde materialen op of ablatie van het EPS GND-punt	Elke 12 maanden of 20.000 km controleren en vervang beschadigde onderdelen tijdig.
Loszitten van de EPS-stekker en beschadiging van de stekkerpen	Elke 12 maanden of 20.000 km controleren en vervang beschadigde onderdelen tijdig.
Corrosie van EPS ECU	Controleer het voor het eerst na 12 maanden of 20.000 km en daarna om de 24 maanden of 40.000 km.
Vreemde materialen of corrosie op verbindingen tussen de EPS ECU en de motor*	Elke 12 maanden of 20.000 km controleren en vervang beschadigde onderdelen tijdig.
Software-update automodule (indien van toepassing bijwerken)	Elke 12 maanden of 20.000 km controleren en vervang beschadigde onderdelen tijdig.
Waadsporen op hoogspanningsonderdelen	Elke 12 maanden of 20.000 km controleren en vervang beschadigde onderdelen tijdig.
Aanhaalmoment borgmoer van wisserarm	Elke 12 maanden of 20.000 km controleren en vervang beschadigde onderdelen tijdig.
Slijtage van de schokdemperhuls op de aanslagbout van het motorkapscharnier	Elke 12 maanden of 20.000 km controleren en vervang beschadigde onderdelen tijdig.

Item	Interval
Vergrendeling en bevestigingen van motorkap	Elke 12 maanden controleren.
Het filterelement van de airconditioner vervangen	Elke 12 maanden of 10.000 km controleren.

Opmerking: Vervang bij het controleren van onderdeel 1 de chassisonderdelen tijdig als er abnormale schade wordt aangetroffen.

HERINNERING

- Om de hoogspanningsaccu in optimale conditie te houden, dient u het voertuig regelmatig volledig op te laden en te ontladen (minstens elke zes maanden of 72.000 km, afhankelijk van wat zich het eerst voordoet) voor zelfkalibratie van de accu. U kunt ook contact opnemen met een officiële BYD-dealer of een erkend servicepunt voor capaciteitstesten en kalibratie.

Zware rijomstandigheden zijn onder meer:

- Regelmatig rijden in stoffige gebieden of frequente blootstelling aan zoute lucht.
- Regelmatig rijden op hobbelige, modderige of bergwegen.
- Rijden bij koud weer.
- Regelmatig en plotseling remmen.
- Frequent gebruik van een aanhangwagen.
- Gebruik als taxi.
- Rijden in drukke stedelijke gebieden bij temperaturen boven 32°C gedurende meer dan 50% van de totale reistijd.

- Rijden met snelheden boven 120 km/u bij temperaturen boven 30°C gedurende meer dan 50% van de totale reistijd.
- Frequente overbelasting.

Regelmatig onderhoud

Regelmatig onderhoud

- Let op de prestaties van het voertuig, geluidsveranderingen en visueel bewijs dat aangeeft dat onderhoud vereist is. In elk van de volgende omstandigheden moet het voertuig mogelijk worden aangepast of gerepareerd. In de volgende gevallen wordt u aangeraden het voertuig zo snel mogelijk naar een officiële BYD-dealer of een erkend servicepunt te brengen:
 - Motorstart produceert ongewone geluiden.
 - Koelmiddel blijft oververhit, stagneert of lekt.
 - De motor loopt vast en produceert onverwacht geluid.
 - De motor draait met overmatige trillingen.

- De motor start niet.
- Elektrisch samenstel lekt olie.
- Elektrisch samenstel geeft geuren af.
- Kracht neemt aanzienlijk af.
- Er lekt water onder het voertuig (condensaat van airco is normaal).
- De band loopt leeg, de banden maken overmatig lawaai bij bochten, of de bandenslijtage is ongelijk.
- Het voertuig trekt naar één kant wanneer u recht op een vlakke ondergrond rijdt.
- Beweging van de ophangingseenheid leidt tot ongewone geluiden.
- Verlies van remeffect, sponsgevoel op het rempedaal of koppelingspedaal, pedaal raakt bijna de grond, of voertuig trekt tijdens het remmen naar één kant.
- De temperatuur van de motorkoelmiddel blijft hoog.
- De accucapaciteit neemt aanzienlijk af.
- Hoge accutemperatuur of oververhittingsbeveiliging blijft bestaan, of er is geen vermogensafgifte.



HERINNERING

- Rijdt niet verder met een voertuig dat niet is geïnspecteerd, omdat dit kan leiden tot ernstige schade aan het voertuig en persoonlijk letsel.

Bescherming tegen corrosie

De meest voorkomende oorzaken van voertuigcorrosie:

- Op de vloer van het voertuig worden zoutoplossing en alkalische stoffen, stof en vocht opgehoopt.
- Het voertuig bevindt zich in een omgeving met een hoge vochtigheidsgraad of sommige delen van het voertuig bevinden zich gedurende lange tijd in een vochtige omgeving met een hoge temperatuur.
- De verlaag of onderlaag is gekrast door een kleine botsing of door stenen en grind.

Om voertuigcorrosie te voorkomen, moeten de volgende richtlijnen in acht worden genomen:

- Was het voertuig regelmatig.
 - Als u in de winter op een zout-alkaliweg rijdt of in een kustgebied woont, reinig dan het chassis en de wielbeschermer minstens één keer per maand met een hogedrukwaterpistool of stoom om corrosie te verminderen. Was het chassis grondig na de winter.
- Controleer de carrosserieverf en decoratieve onderdelen
 - Elk krasje of scheurtje in de verf moet onmiddellijk worden gerepareerd om corrosie te voorkomen. Als er fragmenten of barsten loskomen van het metalen oppervlak, is het raadzaam om voor reparatie naar een officiële BYD-dealer of een erkend servicepunt te gaan.

- Controleer de binnenkant van het compartiment
 - Vocht en stof onder het tapijt veroorzaken corrosie, dus de onderkant van het tapijt moet regelmatig worden gecontroleerd en droog worden gehouden.
 - Bij het vervoer van goederen zoals chemicaliën, reinigingsmiddelen, meststoffen en zouten moet extra voorzichtig te werk worden gegaan en moeten de juiste containers worden gebruikt. In geval van spatten of lekkage moet u het voertuig onmiddellijk reinigen en droog houden.
- Spatborden gebruiken
 - Als het voertuig in een gebied met zoutoplossing-alkali of op een grindweg rijdt, kunnen spatborden het voertuig beschermen. Hoe groter en dichter bij de grond de spatborden zijn, hoe beter.
- Parkeer in een goed geventileerde en droge omgeving.
- Voorkom sterke schokken, stoten of krassen op de verflaag van de carrosserie van het voertuig. Als er een kras, deuk of afbladdering op de toplaag wordt aangetroffen, repareer deze dan op tijd, bij voorkeur bij een professionele autodetailer.
- Raak de verf niet aan met een vette hand of doek. Plaats geen vettig gereedschap en wrijf niet met organische oplosmiddelen op de carrosserie van het voertuig om chemische reacties te voorkomen.
- Wax de toplaag van het voertuig eenmaal per maand ter bescherming of wanneer de carrosserie niet goed bestand is tegen water, en ga regelmatig (driemaandelijks) naar een professionele autodetailer voor onderhoud om de helderheid en glans van de toplaag op tijd te herstellen.
- Kwalitatief hoogwaardige lak en wax moeten worden gebruikt. Als het gepolijste oppervlak van de carrosserie van het voertuig ernstig is verveerd, gebruik dan een wasvrij reinigings- en polijstmiddel voor het voertuig. Volg zorgvuldig de instructies van de fabrikant en de preventieve maatregelen. Het verchromde oppervlak moet net als het verfpoppervlak gepolijst en in de was gezet worden.

Tips voor verfonderhoud

- Reinig het voertuig op tijd.
- Om kleurongelijkheid of ruwe oppervlakken te voorkomen, moet u het spuiten van secundaire verf vermijden als de toplaag geen duidelijke krassen vertoont.
- Als het voertuig langere tijd geparkeerd staat, moet het in een garage of op een goed geventileerde plaats worden geparkeerd en in de winter worden afgedekt met een speciale carrosseriehoes. Kies een koele plek voor tijdelijk parkeren.



VOORZICHTIG

- Wanneer het voertuig opnieuw wordt gespoten en in een lakstraat met hoge temperaturen wordt geplaatst, moet de plastic bumper van het voertuig worden verwijderd om schade door hoge temperaturen te voorkomen.

Voertuigreiniging

- Het voertuig moet op tijd onder de volgende omstandigheden, waardoor de laklaag loskomt of de carrosserie en onderdelen gaan roesten, worden gereinigd:
 - Rijden langs de kust.
 - Rijden op een weg waarop gestrooid is.
 - Rijden op wegen bedekt met koolteer.
 - Hars, uitwerpselen van vogels en insectenkarkassen die vast komen te zitten.
 - Rijden in gebieden met een grote hoeveelheid rook, roet, stof, ijzervijlsel of chemicaliën.
 - Als het voertuig zichtbaar is vervuild door stof of modder.
 - Na het regenen.

Het voertuig handmatig wassen

Wacht tot het voertuig voldoende is afgekoeld in de schaduw voordat u het wast.

1. Gebruik een waterslang om los vuil en alle modder of zoutoplossing-alkali stoffen aan de onderkant van het voertuig en delen van wielen weg te spoelen.
2. Reinig het voertuig met een neutraal reinigingsmiddel dat gemengd is volgens de instructies van de fabrikant. Week een zachte doek met reinigungsoplossing en neem het voertuig voorzichtig af in de richting van de waterstroom. Veeg niet met een cirkelvormige beweging of horizontaal.

3. Goed afspoelen: Wanneer het reinigingsmiddel opdroogt, vormt het kringen. Spoel de onderdelen goed af na het wassen van de auto bij warm weer.
4. Om watervlekken te voorkomen, veegt u de carrosserie van het voertuig droog met een schone, zachte doek en vermijdt u hard vegen of drukken, anders kan het verfoppervlak bekrast raken.

HERINNERING

- Gebruik geen sterk alkalisch waspoeder, zeepsop, schoonmaakmiddelen, wasmiddelen of organisch materiaal (benzine, kerosine, vluchtige olie of krachtige oplosmiddelen).
- Veeg bij het reinigen van de combinatielampen het oppervlak niet af met chemische oplosmiddelen zoals benzine, alcohol, lakverdunder, verdunder en tetrachloorkoolstof. Als u dit wel doet, zal de behuizingen van de combinatielampen barsten.
- Het wordt aanbevolen om auto's die in kustgebieden of zwaar vervuilde gebieden reizen eenmaal per dag te wassen.
- Gebruik geen schrapers of benzine om hard vuil van de carrosserie van het voertuig te verwijderen. De plastic wielafwerking wordt gemakkelijk beschadigd door organisch materiaal. Als er organisch materiaal op de afwerking van het voertuig spat, verwijdert u dit met water en controleert u of de afwerking beschadigd is. Vervang elke ernstig beschadigde plastic

HERINNERING

wielafwerking op tijd. Anders kan de afwerking tijdens het bewegen van het voertuig van het wiel vallen en een ongeval veroorzaken.

- Gebruik geen schurende reinigingsmiddelen om de bumper te schrobben.
- Reinig gepolijste metalen onderdelen met koolstofreiniger en was ze regelmatig voor bescherming.

Carwash

Sommige soorten borstels, ongefilterd water of machinaal gedefinieerde spoelprocedures in automatische autowasstations kunnen krassen veroorzaken of het verfoppervlak beschadigen. De krassen verminderen de duurzaamheid en glans van het verfoppervlak, vooral voor donkergekleurde voertuigen. Voordat u het voertuig wast, moet u het personeel van het wasstation van het voertuig raadplegen voor de veiligste wasprocedure voor het verfoppervlak.

Binnenkant reinigen

HERINNERING

- Zorg er bij het reinigen van de binnen- of buitenkant van het voertuig voor dat er geen water op de vloer en het dashboard stroomt, omdat water dat in de buurt van elektrische componenten binnendringt een storing kan veroorzaken.

Tapijten

- Maak tapijten schoon met een hoogwaardig schuimwasmiddel.
- Gebruik eerst een stofzuiger om het stof zoveel mogelijk te verwijderen. Er zijn verschillende soorten schuimwasmiddelen die gebruikt kunnen worden. Sommige zijn afgevuld in spuitbussen en andere zijn in poeder- of vloeibare vorm, waarbij schuim ontstaat door vermenging met water. Reinig tapijten met een met schuim doordrenkte spons of borstel en boen ze in cirkelvormige bewegingen.
- Gebruik niet alleen water en houd de tapijten zo droog mogelijk.

Veiligheidsgordels

- De veiligheidsgordels kunnen worden gereinigd met neutraal zeepwater of lauw water.
- Veeg de veiligheidsgordels af met een spons of zachte doek. Controleer de veiligheidsgordels op overmatige slijtage, scheuren of insnijdingen.

VOORZICHTIG

- Reinig de veiligheidsgordel niet met kleurstof of bleekmiddel. Deze stoffen kunnen de sterkte van de veiligheidsgordel verminderen.
- Gebruik geen veiligheidsgordel die niet droog is.

Deuren en ramen

- Deuren en ramen kunnen worden gereinigd met gewone huishoudelijke reinigingsmiddelen.

- Veeg de binnenkant van de achterraut voorzichtig langs van de linker- naar rechterraut af. Overmatige kracht of op- en neervegen kan de verwarmingsdraden van de achterontdooier en antennenegeleider beschadigen.
- Controleer de deurremmen regelmatig. Als er duidelijke stofophoping op de remstang wordt aangetroffen, veeg deze dan af met een natte, zachte doek om stof op het oppervlak te verwijderen.



VOORZICHTIG

- Let er bij het reinigen van de binnenkant van de achterraut op dat u geen krassen maakt of schade toebrengt aan elektrische verwarmingsdraden of aansluitpunten.

Bedieningspaneel airco, audiosysteem, dashboard, bedieningspaneel en schakelaars

- Reinig het bedieningspaneel van de airco, de autoluidsprekers, het dashboard, het bedieningspaneel en de schakelaars met een natte, zachte doek.
- Veeg het stof voorzichtig af met een schone, zachte doek die in lauwwater is gedrenkt.



VOORZICHTIG

- Gebruik geen organische stoffen (zoals oplosmiddelen, kerosine, alcohol, benzine) of oplossingen op zuurbasis. Deze chemicaliën kunnen verkleuring, vlekken of schilfering veroorzaken.



VOORZICHTIG

- Controleer alstublieft dat het te gebruiken wasmiddel of polijstmiddel de bovenstaande stoffen niet bevat.
- Als er een nieuw type vloeibare autowasmachine wordt gebruikt, mag deze niet op het binnenoppervlak van het voertuig spatten, omdat deze de bovengenoemde stoffen kan bevatten. Verwijder eventuele opspattende vloeistof snel.

Leren afwerking aan de binnenkant

- Leren afwerkingen kunnen worden gereinigd met een neutraal wasmiddel voor wol.
- Gebruik een zachte doek met een neutrale reinigungsoplossing om het stof af te vegen en veeg vervolgens het resterende reinigungs middel grondig af met een schone, natte doek.
- Als het leer nat wordt, veeg het dan af met een schone, zachte doek. Droog het leer op een goed geventileerde, koele plaats.
- Voor vragen over voertuigreiniging kunt u contact opnemen met een plaatselijke officiële BYD-dealer of een erkend servicepunt..



VOORZICHTIG

- Als vuil niet kan worden verwijderd met een neutraal reinigungs middel, reinig het dan met een reinigungs middel dat geen organische oplosmiddelen bevat.
- Reinig leer niet met organisch materiaal zoals vluchtige olie,



VOORZICHTIG

alcohol, benzine, zuur of alkali, omdat dit verkleuring veroorzaakt.

- Reinig het leer niet met een nylon borstel of een synthetische vezeldoek, omdat deze krassen kunnen veroorzaken op de fijne patronen op het leeroppervlak.
- Schimmel kan groeien op vuile leren afwerkingen. Er moet speciale zorg worden betracht om olievlekken te voorkomen, en afwerkingen moeten altijd schoon worden gehouden.
- Langdurige blootstelling aan zonlicht zorgt ervoor dat leer hard wordt of krimpt, dus het voertuig moet op een schaduwrijke en koele plaats worden geparkeerd, vooral in de zomer.
- Plaats bij warm weer geen voorwerpen van vinyl of was op de afwerkingen, aangezien deze bij hoge temperaturen aan leer kunnen blijven plakken.
- Onjuiste reiniging van lederen afwerkingen kan verkleuring of vlekken veroorzaken.

Zelfonderhoud

Zelfonderhoud

Voorzorgsmaatregelen voor zelfonderhoud

- Als u zelf onderhoud wilt uitvoeren, volg dan de stappen in dit hoofdstuk op de juiste wijze.

- Let op: onjuist en onvolledig onderhoud heeft invloed op de rijervaring.
- Dit hoofdstuk vermeldt alleen de instructies voor enkele eenvoudige onderhoudswerkzaamheden die de gebruiker kan uitvoeren. Er zijn nog echter veel items die moeten worden uitgevoerd door gekwalificeerde technici met speciaal gereedschap.
- Tijdens het onderhoud van het voertuig moet speciale aandacht worden besteed om accidenteel letsel te voorkomen. De volgende voorzorgsmaatregelen moeten in acht worden genomen.



VOORZICHTIG

- Als het koelmiddel overstroomt, veeg het dan af met een droge doek of tissue om schade aan onderdelen of voertuiglak te voorkomen.
- Als de remvloeistof overstroomt, spoel het dan met water af om schade aan componenten of voertuiglak te voorkomen.
- Zorg er bij het vervangen van de wisserbladen voor dat de wissers geen krassen op het glazen oppervlak veroorzaken.
- Controleer voordat u de motorkap sluit of er gereedschap of een doek in het motorcompartiment achterblijft.



HERINNERING

- Rook niet in of in de buurt van het voertuig om vonken of open vuur te voorkomen die brand kunnen veroorzaken.



HERINNERING

- Draag bij het werken in of onder het voertuig altijd een veiligheidsbril om uw ogen te beschermen tegen wegspringende of vallende voorwerpen of opspattende vloeistof.
- Wees voorzichtig bij het vullen van de remvloeistof, omdat deze de huid of ogen kan beschadigen. Als uw huid of ogen worden blootgesteld aan remvloeistof, spoel dan onmiddellijk met schoon water. Roep onmiddellijk medische hulp in als het ongemak aanhoudt.

De volgende items moeten worden gecontroleerd op basis van gebruiksomstandigheden of gespecificeerde kilometerstand:

- Koelvloeistofpeil - controleer de radiator van de hulp tank bij elke lading.
- Vloeistof voor ruitensproeier - controleer eenmaal per maand de hoeveelheid ruitensproeivloeistof in het vloeistofreservoir. Als de wasvloeistof vaak wordt gebruikt vanwege slecht weer, verhoog dan de frequentie van de controle.
- Voorruitwissers - controleer de staat van de wisser eenmaal per maand. Als de wisser de voorruit niet volledig kan reinigen, controleer dan of er schade zoals slijtage en barsten is.
- Remvloeistofpeil - controleer het vloeistofpeil ten minste eenmaal per maand.
- Rempedaal - controleer of het rempedaal normaal functioneert.

- 'EPB'-instellingsitems op het touchscreen - controleer of de schakelaar goed werkt.
- Laagspanningsaccu - Controleer maandelijks de staat van de accu en controleer op corrosie.
- Aircosysteem - controleer de werking van airco-eenheden wekelijks.
- Banden - controleer de bandenspanning maandelijks. Controleer de slijtagetoestand en eventuele ingebedde voorwerpen op het bandenoppervlak. Controleer de loopvlakslijtage en of er vreemde voorwerpen ingesloten zijn.
- Ontdooiers voor de voorruit: Controleer de ontdooiopening maandelijks.
- Lichten: controleer maandelijks de staat van de koplampen, positielichten, achterlichten, hoog gemonteerd remlicht, richtingaanwijzers, mistachterlampen, remlichten en kentekenverlichting.
- Deuren - controleer of het deksel van de kofferruimte en de deuren normaal kunnen worden geopend en gesloten en stevig kunnen worden vergrendeld.
- Claxon - controleer of de claxon normaal functioneert.



HERINNERING

- Rijd niet verder met een voertuig dat niet is geïnspecteerd, omdat dit kan leiden tot ernstige schade aan het voertuig en persoonlijk letsel.

Lichten

Uitlijning koplamp

De koplampen van nieuwe voertuigen zijn uitgelijnd voordat het voertuig wordt afgeleverd. Als het voertuig vaak een grote lading draagt, moeten de koplampen mogelijk opnieuw worden uitgelijnd. Het wordt aanbevolen om de koplampen te laten uitlijnen door een officiële BYD-dealer of een erkend servicepunt.

Beslaan van lichten

- Na zware regenval of reiniging kan er vocht verschijnen op de afdekkingen van combinatielampen, achterlichten of richtingaanwijzers in externe achteruitkijkspiegels. Dit is vergelijkbaar met het condensatiefenomeen van de ramen aan één kant van het voertuig tijdens regen, wat niet aangeeft dat uw voertuig defect is.
- De binnenruimte van de lampen is relatief gesloten en nauw, dus de temperatuur in de lampen is zeer hoog wanneer ze aan blijven, en de afdekking en reflector worden meestal verbrand en vervormd door hoge temperatuur. Daarom hebben lampen warmteafvoer nodig. Lichtafdekkingen zijn ontworpen met gaten voor warmteafvoer door convectie met de omgeving. Hoe groter het temperatuurverschil, hoe actiever de convectie is. Tijdens het convectieproces wordt de waterdamp in de lucht onvermijdelijk naar binnen in de lampen gebracht. Door de invloed van blootstelling aan de zon, convectie, verwarming van de bol en andere factoren, is de waterdamp in de lucht gemakkelijk te condenseren tot mist of waterdruppels op lichte oppervlakken met lage temperaturen.

Dat is de reden waarom de mist op lichtafdekkingen ontstaat.



HERINNERING

- Als er vocht in de koplamp en in de richtingaanwijzer op de zijspiegel komt, kan dit te wijten zijn aan een hoge luchtvochtigheid of een aanzienlijk temperatuurverschil tussen het voertuig en de omgeving. Schakel in dat geval de koplamp of de richtingaanwijzer in tijdens het rijden. Het vocht verdampst na een korte rijperiode.
- Als er sprake is van aanzienlijke waterophoping in de lampen, wordt aanbevolen om het voertuig voor onderhoud naar een officiële BYD-dealer of een erkend servicepunt te rijden.

Onderhoud aan het zonnedak

Onderhoud aan het panoramisch schuifdak

1. Veeg stof en zand van de buitenste afdichtingsstrip van het schuifdak met een natte doek en maak geen krassen, aangezien dit de afdichtingsprestaties nadelig beïnvloedt.
2. Veeg eventueel stof of zand op de spuitgietrand van het voorglas af met een natte doek en maak geen krassen op de afdichtingsstrip, aangezien dit de afdichtingsprestaties nadelig beïnvloedt.
3. Maak de voorkant van de achterraut regelmatig schoon (nadat de voorruit volledig is geopend) om stof, zand, bladeren en ander vuil te verwijderen

en te voorkomen dat de afvoergaten verstopt raken.

4. Maak de geleiderails aan beide zijden en de voorgoot regelmatig schoon om stof, zand, bladeren en ander vuil te voorkomen en om verstopping van de afvoergaten te voorkomen.
5. Vermijd bij het wassen van het voertuig dat u hogedrukwaterpistolen rechtstreeks op de afdichtingsstrip richt. Dit vervormt of beschadigt niet alleen de afdichtingsstrip, maar zorgt er ook voor dat er water in het voertuig sijpelt.
6. Als het bevroren zonnedak in de winter wordt geopend, kan de afdichtstrip of andere onderdelen beschadigd raken. Het voertuig moet eerst worden voorverwarmd en het HVAC-systeem moet worden ingeschakeld om het smelten van sneeuw en ijs te versnellen. Open het zonnedak pas als het voertuig warmer is. Om te voorkomen dat het zonnedak weer befrist, neemt u het resterende water op het zonnedak af met een doek.
7. Open het zonnedak niet volledig op extreem hobbelige wegen, omdat de sterke trillingen vervorming van gerelateerde componenten kunnen veroorzaken of zelfs de motor kunnen beschadigen. Bovendien mag het zonnedak niet worden geopend wanneer het regent of wanneer het voertuig wordt gereinigd.

Opslag voertuig

- Als het voertuig lange tijd (meer dan een maand) moet worden geparkeerd, moeten de volgende voorbereidingen worden getroffen. Een goede voorbereiding helpt om achteruitgang

van de voertuigomstandigheden te voorkomen en maakt het gemakkelijk voor het volgende gebruik van het voertuig. Parkeer het voertuig indien mogelijk binnen.

- Reinig en droog de carrosserie grondig.
- Reinig het interieur van het voertuig om ervoor te zorgen dat het tapijt en de matten volledig droog zijn.
- Schakel de versnelling naar P-versnelling.
- Open één raam enigszins (als het voertuig binnen wordt geparkeerd).
- Koppel de negatieve aansluiting van de laagspanningsaccu los.
- Plaats een opgevouwen handdoek of doek onder de voorste wisserarm om contact met de voorruit te voorkomen.
- Om het plakken te verminderen, brengt u siliconensmeermiddel aan op alle portierafdichtingen en carrosseriewas op het gelakte oppervlak waar de portierafdichtingen samenkomen.
- Bedek de carrosserie van het voertuig met een ademende hoes van een ademend materiaal, zoals katoen. Niet-ademende materialen, zoals plastic, kunnen vochttopbouw veroorzaken en de verf beschadigen.

HERINNERING

- Voorafgaand aan transport of opslag wordt aanbevolen om de laadstatus binnen 25%-40% te houden om de prestaties van de hoogspanningsaccu en normale voeding van de 12V-accu tijdens transport of opslag te garanderen.

Motorkap

1. Schakel naar 'P' of 'N' en schakel de EPB in. Trek de hendel voor het openen van de motorkap aan de linkerkant van de onderkant van het dashboard 2 keer achter elkaar omhoog om de kap enigszins te openen.



2. De motorkap openen:

- Til de kap op. Hij gaat dan automatisch open.
- Plaats uw vinger onder de voorkant van de motorkap (in het midden rechts), zoals weergegeven in de afbeelding, om de vergrendeling in te drukken totdat de motorkap omhoog komt. Til vervolgens de motorkap op en ondersteun deze met de steunstang.



3. De motorkap sluiten:

- Trek de motorkap omlaag en druk hem snel op de juiste hoogte vanaf de motorkap om hem te sluiten.
 - Trek de motorkap omlaag om de borgring in contact te brengen met de vergrendeling van het voorste compartiment. Plaats beide handen in het gebied dat wordt weergegeven in de afbeelding aan de voorkant van de kap en druk vervolgens hard naar beneden om de motorkap volledig te vergrendelen.
4. Controleer na het sluiten van de motorkap of het slot goed vergrendeld is.



HERINNERING

- Zorg ervoor dat de motorkap gesloten en stevig vergrendeld is voordat u gaat rijden. Anders kan de motorkap tijdens het rijden plotseling opengaan, wat een ongeval kan veroorzaken.

Koelsysteem

- Controleer het koelvloeistofpeil in het expansievat. Het niveau voldoet aan de vereiste wanneer het tussen de markeringen 'MAX' (bovengrens) en 'MIN' (ondergrens) staat. Als het laag is, voegt u koelvloeistof toe.



- Als het koelvloeistofpeil in korte tijd daalt nadat koelvloeistof is toegevoegd, kan het systeem lekken. Neem in geval van lekkage contact op met een officiële BYD-dealer of een erkend servicepunt.
- Gebruik altijd koelmiddel met specificaties die gelijk zijn aan die van het product van de oorspronkelijke fabrikant. Er is geen bijmenging vereist. Verschillende merken en soorten koelvloeistof mogen niet worden gemengd.

VOORZICHTIG

- Gebruik alleen speciale koelvloeistof voor het koelsysteem. Voeg geen andere soorten koelvloeistof of andere additieven toe, omdat dit het accusysteem kan beschadigen. Het wordt aanbevolen om naar een geautoriseerde BYD-dealer of -garage te gaan voor het bijvullen van het speciale type koelvloeistof.
- Voordat u het deksel van het koelvloeistofexpansievat opent, moet u ervoor zorgen dat dit deksel, de motor, de geïntegreerde module voor de HV-elektronische besturing en de radiator zijn afgekoeld.

Sproeier

- Controleer bij normaal gebruik minimaal maandelijks het vloeistofpeil van het ruitensproeierreservoir.
- Als de sproeier vaak wordt gebruikt bij slecht weer, controleer dan vaker het niveau van het sproeiervloeistofreservoir.
- Er moet hoogwaardige ruitensproeiervloeistof worden toegevoegd om vlekverwijdering te verbeteren en bevroering bij koud weer te voorkomen.

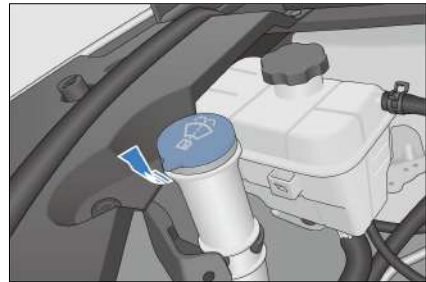

- Wanneer u opnieuw sproeiervloeistof aan het vloeistofreservoir toevoegt, gebruikt u een stuk schone doek gedrenkt in ruitensproeiervloeistof om het ruitenwischerblad schoon te maken, waardoor het blad in goede staat blijft.

VOORZICHTIG

- Schenk geen azijn-wateroplossing in het ruitensproeiervloeistofreservoir.
- Het wordt aanbevolen om gecertificeerde ruitensproeiervloeistof te gebruiken.

Remvloeistof

Het vloeistofniveau moet tussen de MIN- en MAX-markeringen op de reservoirwand liggen. Als het vloeistofpeil op of onder de MIN-markering (onderste limiet) staat, controleer dan het remsysteem. Controleer het remsysteem op lekkage en controleer het remblok op slijtage.

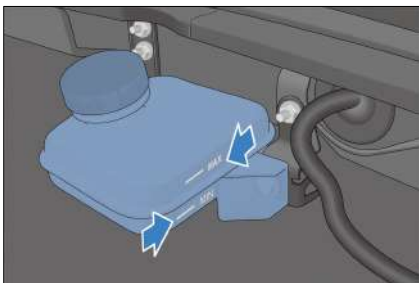

! HERINNERING

- Remvloeistofpeil - controleer het vloeistofpeil ten minste eenmaal per maand.
- Controleer maandelijks het niveau in de vloeistoftank en ververs de remvloeistof volgens de rijtijd en kilometerstand zoals aangegeven in het onderhoudsschema.
- Het wordt aanbevolen dat u de originele BYD-remvloeistof kiest. Andere soorten remvloeistof zijn niet geschikt voor het remsysteem van deze auto.

Aircosysteem

Het aircosysteem is een gesloten systeem en alle belangrijke onderhoudswerkzaamheden moeten worden uitgevoerd door professionals

van een officiële BYD-dealer of een erkend servicepunt.

Het volgende kan worden gedaan om een effectieve werking van het aircosysteem te garanderen.

- Controleer de radiator en de aircocondensator regelmatig. Verwijder bladeren, insecten en stof die zich op het vooroppervlak hebben opgehoopt. Deze afzettingen belemmeren de luchtstroom en verminderen het koeleffect. Neem contact op met een officiële BYD-dealer of een erkend servicepunt voor reparatie.
- In koude maanden wordt aanbevolen om de airconditioning één keer per week gedurende minimaal 10 minuten aan te zetten, zodat de smeerolie in de koelunit kan circuleren.
- Als de werking van de airco afneemt, ga dan naar een officiële BYD-dealer of een erkend servicepunt voor onderhoud.

! VOORZICHTIG

- Wanneer het aircosysteem wordt onderhouden, moet het onderhoudsstation een koudemiddelrecyclingsysteem gebruiken.
- Het systeem kan koelmiddel recyclen om milieuvuiling te voorkomen die wordt veroorzaakt door het rechtstreeks lozen van koelmiddel.

Ruitenwisserbladen

Het wisserblad is gemaakt van synthetisch rubber, en is een kwetsbaar onderdeel. Het wisserblad kan beschadigd raken in de

onderhoudsomgeving van verschillende voertuigen en door de gebruiksgewoonten van de bestuurder. Om de levensduur van het wisserblad en de rijveiligheid van het voertuig te garanderen, moet u daarom de volgende voorzorgsmaatregelen in acht nemen:

- Verwijder het ijs op het oppervlak van de voorruit met een speciale ijsschraper, in plaats van met de wisserbladen.
- Veeg niet op vuile, olieachtige of wasachtige oppervlakken van de voorruit.
- Houd het oppervlak van de voorruit schoon. Veeg geen stof, zand, insecten en andere voorwerpen af van het oppervlak van de voorruit.
- Wax de voorruit niet tijdens het wassen van het voertuig en het onderhouden van de carrosserie lak, omdat de waslaag bij weinig licht het licht reflecteert, waardoor het zicht en de rijveiligheid worden aangetast. Spoel de wisserbladen na het wassen van het voertuig af met gezuiverd water en verwijder de waxlaag op de voorruit met een speciaal reinigingsmiddel voor de glaswaslaag.
- Was het wisserblad niet rechtstreeks met een waterpistool om schade aan het wisserblad door overmatige waterdruk te voorkomen.

Onderhoudsregels

- Reinig de voorruiten en de wisserbladen regelmatig (eens in de twee weken).
- Zelfs als er geen regen is, wordt aanbevolen om de wissers regelmatig te gebruiken (eens in de twee dagen).

- Maak de voorruit volledig nat bij het gebruik van wisserbladen (als het niet regent, moet de sproeivloeistof vooraf op de voorruit worden gespoten).
- Reinig de voorruit met een speciaal reinigingsmiddel.
- Veeg de voorruit op tijd af met een doek als deze bedekt is met vuil en dode insecten.
- Onderhoud de voorruit tijdig in geval van krassen door steentjes (het wordt aanbevolen om harsproducten te gebruiken voor de reparatie van de voorruit en de voorruit te vervangen bij veel of overmatige krassen).
- Vervang het wisserblad regelmatig en een interval van zes maanden wordt aanbevolen.
- Til de wisserarmen op voordat u de voorruit reinigt.

Banden

- Om veilig te kunnen rijden, moeten het bandentype en de bandenmaat geschikt zijn voor het voertuig. Het bandenprofiel moet in goede staat zijn en de bandenspanning moet binnen het standaardbereik liggen.
- Hieronder volgt een gedetailleerde beschrijving van hoe u de bandenspanning, bandenschade en -slijtage en de werkingmethode van de bandenrotatie kunt controleren.

WAARSCHUWING

- Het gebruik van banden met overmatige slijtage of onvoldoende of juist overmatige druk kan leiden tot ongelukken, ernstig letsel of overlijden.



WAARSCHUWING

- Volg alle instructies in deze handleiding met betrekking tot bandenspanning en onderhoud.

Winterbanden

- Winterbanden bieden betere grip op besneeuwde wegen. Het speciale rubberen loopvlakpatroon maakt de banden minder gevoelig voor lage temperaturen en levert uitstekende remprestaties om de rijveiligheid te verbeteren.

Tips voor gebruik

- Het wordt aanbevolen om winterbanden te gebruiken in sneeuw- of ijsomstandigheden of bij temperaturen onder 7 °C. Als de temperatuur boven de 7 °C stijgt, installeer dan zomer- of all-seasonbanden voor rijveiligheid en betere prestaties.
- Winterbanden moeten dezelfde grootte, belastingsindex en snelheid hebben als de banden die oorspronkelijk door BYD werden geleverd.
- Winterbanden moeten voldoende profieldiepte hebben. Banden met een profieldiepte van minder dan 4 mm presteren niet goed in winterse omstandigheden.
- Winter- of zomerbanden zijn ontworpen voor specifieke omstandigheden. Gebruik ze in de overeenkomstige seizoenen om slechte tractie of remprestaties te voorkomen.
- Overschrijd de snelheidsklasse van winterbanden, die relatief laag is, niet.

- Pomp de winterbanden na het monteren op tot de standaard bandenspanning.

Oppompen

- Door de banden op de juiste spanning te houden, ontstaat de beste combinatie van manoeuvreerbaarheid, levensduur van het loopvlak en rijcomfort.
- Rijden met te weinig opgepompte banden leidt tot ongelijkmatige bandenslijtage, beïnvloedt de manoeuvreerbaarheid en het energieverbruik en kan zelfs lucht lekkage veroorzaken als gevolg van oververhitting.
- Rijden met te hard opgepompte banden vermindert het comfort van het voertuig en heeft ook een grotere kans op schade door oneffen wegdek. In ernstige gevallen bestaat het risico dat de band barst, wat de veiligheid van het voertuig ernstig in gevaar brengt. Tegelijkertijd leidt het ook tot ongelijkmatige slijtage van banden, waardoor de levensduur van banden wordt beïnvloed.
- Het voertuig is uitgerust met een apparaat voor bandenspanningscontrole. In koude toestand beslist u of u de banden wilt oppompen op basis van de bandenspanningswaarden die op het instrumentenpaneel worden weergegeven.
- Meet de bandenspanning als de banden koud zijn. Dit betekent dat de meting ten minste drie uur na het stoppen van het voertuig moet worden uitgevoerd. Als u met het voertuig moet rijden voordat de bandenspanning is gemeten, kunnen banden bij omgevingstemperatuur

nog steeds worden gemeten zolang de afgelegde afstand niet meer dan 1,6 km bedraagt.

- Als de bandenspanning wordt gecontroleerd wanneer de banden warm zijn (na enkele kilometers rijden), is het normaal dat de drukwaarde 30 kPa - 40 kPa (0,3 kgf/cm² - 0,4 kgf/cm²) hoger is dan die in koude toestand. Laat de banden niet leeglopen om de gespecificeerde koude bandenspanning te bereiken; anders zal de bandenspanning onvoldoende zijn.

HERINNERING

- De aanbevolen koude bandenspanning wordt aangegeven op het label dat op het frame van het bestuurdersportier is aangebracht.
- Tubeless banden kunnen lekken zelf afdichten. Omdat lekkage echter meestal erg langzaam gaat, moeten de lekkages zorgvuldig worden geïdentificeerd zodra de band druk begint te verliezen.

Controles van banden

- Controleer bij het controleren van de bandenspanning de banden op schade, doorboring van vreemde voorwerpen en slijtage.
 - Vervang de band als u bobbel of schade aan het loopvlak of de zijkant vaststelt. Banden moeten worden vervangen als een van de gevallen zich voordoet.
 - Vervang de band als er barsten op de zijkant zitten of als de stof of het koord zichtbaar is.

- Vervang de banden wanneer er overmatige loopvlakslijtage is.

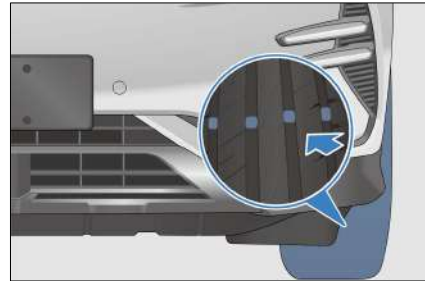

- Slijtagemarkeringen worden in de loopvlakken van de band gegoten. Wanneer het loopvlak op dit punt versleten is, wordt een bandmarkering over het loopvlak getoond, wat aangeeft dat de dikte van het loopvlak minder dan 1,6 mm bedraagt. Banden die zo versleten zijn, hebben een erg slechte grip op nat wegdek.
- Wanneer het loopvlak is versleten tot het punt waar de slijtagemarkering blootligt, is er een ernstig prestatieverlies en moeten de banden worden vervangen.

Onderhoud

- Naast een goede bandenspanning kan een correcte wieluitlijning ook helpen de slijtage van het loopvlak te verminderen.
- Als er ongelijkmatige bandenslijtage wordt geconstateerd, rijd dan met het voertuig naar een officiële BYD-dealer of een erkend servicepunt om de uitlijning van de wielen te controleren.
- De banden zijn in de fabriek uitgebalanceerd, maar moeten worden na een bepaalde periode rijden opnieuw uitgebalanceerd worden.
- Als er tijdens het rijden bij hoge snelheden (boven 80 km/u) maar niet

bij lage snelheden een soort van continue trillingen optreedt, ga dan naar een officiële BYD-dealer of een erkend servicepunt. om de banden te laten controleren.

- Als een band gerepareerd is, zorg er dan voor dat deze weer in balans is.
- Bij het monteren van een nieuwe band of het vervangen van een nieuw wiel moeten de banden altijd gebalanceerd worden.



VOORZICHTIG

- Verkeerde balanceergewichtjes raken beklemd, komen los te zitten en vallen eraf. Tijdens het rijden beschadigt dit het voertuig of omliggende voorwerpen.
- Verkeerde balanceergewichtjes beschadigen de aluminium velgen van de auto. Daarom wordt aanbevolen om originele balanceergewichtjes te gebruiken.

Rotatie van banden

- Om banden hetzelfde te laten slijten en hun levensduur te verlengen, wordt aanbevolen om de banden regelmatig te wisselen en ook vierwieluitlijning, inspectie en afstelling uit te voeren.
- Roteer de banden niet wanneer een reservewiel voor het voertuig wordt gebruikt.
- Bij het kopen en vervangen van banden kan het zijn dat sommige banden 'directioneel' zijn, wat aangeeft dat deze banden slechts in één richting kunnen worden gedraaid. Als directionele banden worden gebruikt, kunnen alleen de voor- en achterwielen worden verwisseld bij bandenrotatie. Zie de afbeelding.

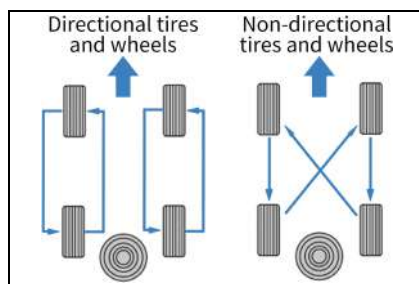

Banden en wielen vervangen

- De originele banden van dit voertuig zijn geselecteerd om de prestaties van het voertuig te maximaliseren en bieden u de beste combinatie van wendbaarheid, rijcomfort en levensduur.
- Het wordt aanbevolen om het voertuig naar een officiële BYD-dealer of een erkend servicepunt te brengen voor nieuwe, originele banden.
- Het remvermogen, de aandrijfkracht (grondadhesie) en de stuur nauwkeurigheid van het voertuig worden verminderd als ter vervanging een radiaalband met een andere maat, belastingsbereik, nominale snelheid en maximale koude bandenspanning (aangegeven op de zijkant van de band) wordt gebruikt, of er worden tegelijkertijd een radiaalband en een diagonaalband gebruikt.
- Het installeren van onjuiste banden heeft invloed op de operationele gevoeligheid en stabiliteit van het voertuig en kan ongelukken en slachtoffers veroorzaken.
- Het is beter om vier banden tegelijk te vervangen. Als het onmogelijk of onnodig is, vervang dan tegelijkertijd de voor- of achterbanden. Het vervangen van slechts één band heeft

een ernstige invloed op de wendbaarheid van het voertuig.

- Het antiblokkeersysteem werkt door de wielsnelheid te vergelijken. Gebruik voor de vervangende band dezelfde maat als de originele band. De maat en structuur van de band kunnen de wielsnelheid beïnvloeden en kunnen tot ongecoördineerde werking van het systeem leiden.
- Als de wielen vervangen moeten worden, zorg er dan voor dat de specificaties van de nieuwe wielen overeenkomen met die van de originele. Nieuwe wielen kunnen worden aangeschaft bij een officiële BYD-dealer of een erkend servicepunt. Raadpleeg alstublieft een officiële BYD-dealer of een erkend servicepunt voordat u de wielen vervangt.

HERINNERING

Neem de volgende voorzorgsmaatregelen in acht om een goede prestatie en controle van het voertuig te garanderen.

- Combineer geen radiaalbanden, schuine gordelbanden of diagonaalbanden op de auto.
- Gebruik geen banden met andere afmetingen dan de afmetingen die door de fabrikant worden aanbevolen.

Zekeringen

Alle voertuigcircuits zijn voorzien van zekeringen om kortsluiting of overbelasting te voorkomen. Deze zekeringen worden respectievelijk in 2 zekeringdozen geïnstalleerd.

- De zekeringdoos van het voorste compartiment bevindt zich naast het linkerspatbord van het voorste compartiment.
 - Verwijder de bovenste afdekking van het stroomverdeelpaneel onder de motorkap en draai deze om het naamplaatje van het stroomverdeelpaneel te bekijken.

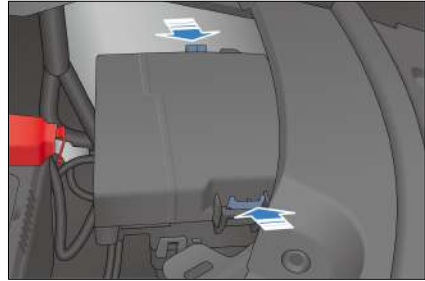

- De zekeringdoos van het dashboard bevindt zich in de onderste bescherming van het dashboard.
 - Verwijder eerst het linker bescherming van het dashboard en vervolgens de onderste bescherming om de dashboardzekeringen te controleren.



HERINNERING

- Gebruik geen zekeringen met een stroomsterkte hoger dan de nominale waarde, of andere



HERINNERING

objecten om zekeringen te vervangen. Dit kan leiden tot ernstige schade en mogelijk brand veroorzaken.

- Vervanging van doorgebrande zekeringen door zekeringen met een hogere stroomsterkte kan de kans op schade aan het elektrische systeem aanzienlijk vergroten.
- Als u geen vervangende zekering heeft met een stroomsterkte die overeenkomt met het circuit, moet u deze vervangen door een zekering met een lagere stroomsterkte.

Naamplaatje zekeringdoos onder de motorkap

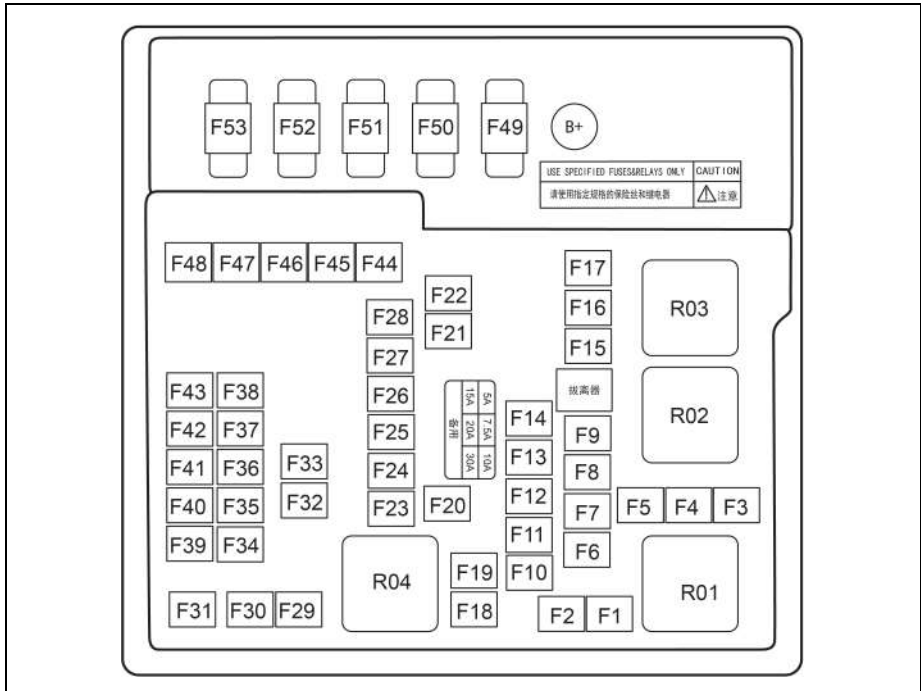

S/N	ampère	Beschermde onderdeel of circuit
F1	30A	Constant vermogen
F2	60A	Stroomverdeelpaneel in het dashboard
F3	-	-
F4	15A	HV alles-in-één regelaar
F5	15A	HV alles-in-één regelaar
F6	-	-
F7	-	-
F8	-	-
F9	10A	Geïntegreerde module voor thermisch beheer
F10	15A	Linker combinatie koplamp
F11	15A	Rechter combinatie koplamp

S/N	ampère	Beschermd onderdeel of circuit
F12	-	-
F13	-	-
F14	-	-
F15	-	-
F16	40A	Constant vermogen
F17	-	-
F18	-	-
F19	-	-
F20	-	-
F21	30A	Voorruitenwischer
F22	30A	Achterraut ontdooier
F23	20A	Hogedruk-koeloliepomp
F24	7,5A	Elektrisch geregelde koelwaterpomp
F25	7,5A	Compressor
F26	7,5A	USB
F27	15A	Hulpvoeding
F28	-	-
F29	-	-
F30	60A	Elektronische stabiliteitsregelaar (ESC)
F31	-	-
F32	30A	Stroomvoorziening bij slepen
F33	5A	Accumanager
F34	15A	Stuurverwarming
F35	5A	Regelaar achter
F36	5A	Versnellingspookpaneel
F37	7,5A	ETC

S/N	ampère	Beschermd onderdeel of circuit
F38	10A	Aanvullend veiligheidssysteem
F39	5A	Geavanceerd bestuurdersassistentiesysteem
F40	5A	Instrumentenpaneel
F41	5A	EPS
F42	5A	Elektronische stabiliteitsregelaar (ESC)
F43	-	-
F44	60A	Elektronische stabiliteitsregelaar (ESC)
F45	40A	Ventilator
F46	-	-
F47	-	-
F48	10A	Achterrautwisser
F49	200A	Laagspanningsaccu (12V)
F50	70A	C_EPS
F51	100A	linker body control module
F52	100A	rechter body control module
F53	60A	Traploze ventilator

Dashboard naamplaatje stroomverdeelkast

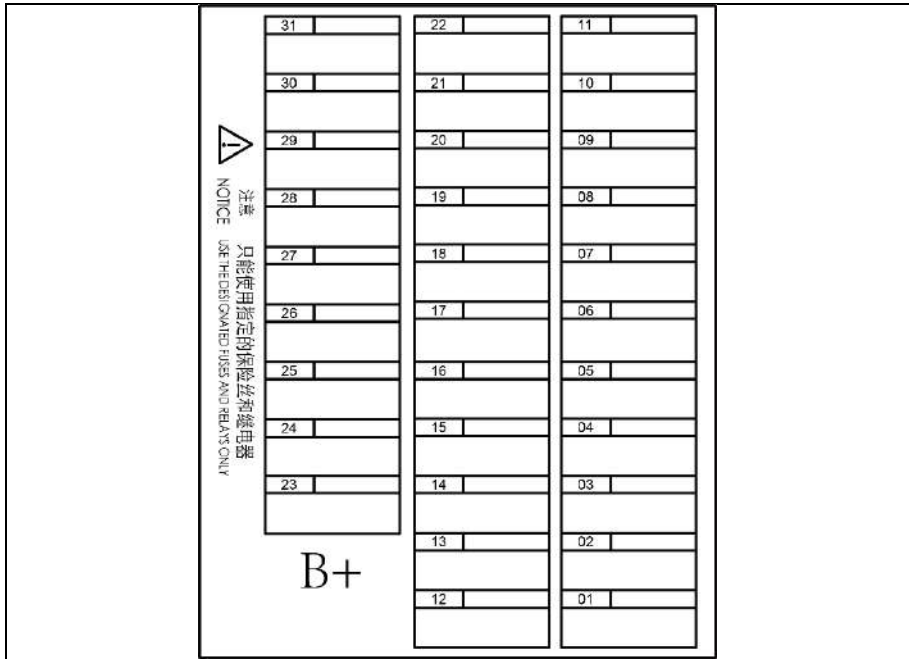

Nr.	ampère	Beschermd onderdeel of circuit
01	30A	Regelaar achter
02	30A	Universele controller
03	30A	Universele controller
04	10A	Diagnostische poort
05	10A	Draadloze oplader
06	5A	Ontvangstmodule voor hoge frequenties
07	5A	Versnellingspookpaneel
08	20A	Infotainment
09	20A	Externe stroomversterker
10	7,5A	Geavanceerd bestuurdersassistentiesysteem
11	10A	Combinatieschakelaar
12	—	—

Nr.	ampère	Beschermd onderdeel of circuit
13	–	–
14	10A	Alcoholslot
15	10A	Combinatielamp linksachter
16	10A	Combinatielamp rechtsachter
17	7,5A	Noodoproep
18	5A	Schakelaar remlicht
19	30A	Regelaar achter
20	30A	Regelaar achter
21	30A	Elektrische stoel linksvoor
22	30A	Elektrische stoel rechtsvoor
23	20A	Stroomvoorziening bij slepen
24	15A	USB achterin
25	–	–
26	–	–
27	–	–
28	–	–
29	–	–
30	–	–
31	–	–

07 WANNEER ER STORINGEN OPTREDEN

Wanneer er storingen optreden242

Wanneer er storingen optreden

HERINNERING

- Als het voertuig dringend moet worden gestopt vanwege een fout, draag dan het reflecterende vest dat bij het voertuig is geleverd.

Als de smartkey-batterij leeg is

Als de elektronische intelligente key-indicator niet knippert en het voertuig niet kan worden gestart met de startfunctie, is de accu mogelijk leeg. Neem zo snel mogelijk contact op met een officiële BYD-dealer of een erkend servicepunt voor vervanging van de accu. In dit geval kan het voertuig worden gestart in de uitschakelmodus.

VOORZICHTIG

- Plaats de smartkey niet op een plek die wordt blootgesteld aan hoge temperaturen.
- Sla of raak de smartkey niet met harde voorwerpen.
- Plaats de key ver weg van een magnetisch veld.
- Als het voertuig niet gebruikt zal worden nadat het voertuig in de antidiefstalstand is gekomen met vergrendelde deuren, houd de sleutel dan ver weg van het voertuig om 12V-accuverbruik als gevolg van de automatische functie voor het lokaliseren van de key te voorkomen.

1. Ontgrendel met de mechanische sleutel.
2. Druk het rempedaal in en druk ondertussen op de START/STOP-knop. Het waarschuwingslampje van de intelligente key op het instrumentenpaneel gaat branden, met een pieptoon van de instrumentenpaneelzoemer.
3. Plaats de smartkey binnen 30 seconden na een pieptoon van de instrumentenpaneelzoemer dicht bij de stroomloze markering van het hulpdashboard (zoals op de afbeelding te zien is). Vervolgens gaat het waarschuwingslampje van de smartkey uit en wordt het voertuig binnen 5 seconden gestart.



Hoogspanningscomponenten en hantering bij ongeval

- Het voertuigstelsel maakt gebruik van hoogspanningsgelijkstroom van meer dan 300 V. Het genereert veel warmte voor en na het starten van het voertuig en wanneer het voertuig wordt uitgeschakeld. Let op hoge druk en hoge temperaturen.
- Demonteer, verplaats of wijzig geen componenten van de hoogspanningsaccu en aansluitkabels, omdat de aansluitingen ervan ernstige

brandwonden of elektrische schokken kunnen veroorzaken en kunnen leiden tot persoonlijk letsel of overlijden. De oranje kabels maken deel uit van de hoogspanningskabelboom. Gebruikers mogen het hoogspanningssysteem van het voertuig niet zelf repareren. Als reparatie nodig is, wordt aanbevolen om naar een officiële BYD-dealer of een erkend servicepunt te gaan voor reparatie.

- De transpondersleutel en hoogspanningscomponenten van het voertuig, kunnen personen met medische apparaten beïnvloeden en schade toebrengen.

Nooduitschakelsysteem

- Het nooduitschakelsysteem wordt geactiveerd en het hoogspanningssysteem wordt automatisch uitgeschakeld wanneer aan de volgende voorwaarden wordt voldaan:
 - Airbags ontplooiën niet na een frontale botsing.
 - Sommige botsingen aan de achterkant.
 - Storing in autosysteem.
- Als een van de bovenstaande aanrijdingen en storingen in het voertuigssysteem optreedt, gaat de rijgereedheidsindicator (OK-indicator) uit.
- Het activeren van het nooduitschakelsysteem bij de genoemde soorten botsingen minimaliseert het risico op verwondingen of ongevallen. Het autosysteem kan niet in de OK-status worden gezet wanneer het noodstopsysteem is geactiveerd. In dat

geval wordt aanbevolen om contact op te nemen met een officiële BYD-dealer of een erkend servicepunt. Zelfs als de contactschakelaar in de OK-stand staat, wordt het systeem onmiddellijk uitgeschakeld. Neem alstublieft zo snel mogelijk contact op met een erkende BYD-dealer of garage.

Bestrijding autobrand

Ga in geval van brand als volgt om met het voertuig, afhankelijk van de werkelijke situatie:

1. Zet het contact uit en koppel de laagspanningsaccu in de motorruimte los als de omstandigheden dit toelaten.
2. Zoek een droogpoederbrandblusser in de buurt.
3. Als de brand klein en langzaam is, gebruik dan een brandblusser met droog poeder om de brand te blussen en roep onmiddellijk hulp in.
4. Als de brand groot is en zich snel ontwikkelt, blijf dan uit de buurt van het voertuig en wacht op hulp.



VOORZICHTIG

- Draag geïsoleerde handschoenen tijdens het demonteren van het voertuig. Gebruik het juiste type brandblussers. Water of onjuiste brandblussers kunnen elektrische schokken veroorzaken.
- In geval van rondvliegende voorwerpen (zoals interieurbekleding en glas) als gevolg van andere bijzondere omstandigheden, blijf uit de buurt van het voertuig en breng onmiddellijk een officiële BYD-dealer of een erkend servicepunt



VOORZICHTIG

op de hoogte voor afhandeling ter plaatse.

Als er een aanrijding plaatsvindt

Neem bij een aanrijding de volgende acties:

1. Zet het contact uit en koppel de laagspanningsaccu in de motorruimte los als de omstandigheden dit toelaten.
 2. Het wordt aanbevolen om onmiddellijk een officiële BYD-dealer of een erkend servicepunt te bellen voor hulp.
 3. Voer een eenvoudige inspectie uit, indien de omstandigheden dit toelaten: Controleer of een rand van de hoogspanningsaccubak gebarsten is en of er duidelijke vloeistof uitstroomt.
- Vermijd in geval van lichte lekken mogelijke bronnen van brand of ontvlambare materialen. Absorbeer lekken met een absorberend doekje en plaats het afval in een gesloten container of verbrandt het afval. Trek vóór de handeling corrosiewerende handschoenen aan. In het geval van een ernstig lek moet u alle gelekte vloeistoffen opruimen en behandelen als gevaarlijk afval. Calciumgluconaatoplossing kan helpen bij de behandeling van giftige HF-gassen.
 - In geval van onbedoeld contact met gelekte vloeistof, het getroffen gebied onmiddellijk spoelen met veel water gedurende 10-15 minuten. Als u pijn voelt, breng dan 2,5%

calciumgluconaat zelf aan of week het gebied in 2%-2,5% calciumgluconaatoplossing om de pijn te verlichten. Als de aandoening niet beter wordt of het ongemak aanhoudt, zoek dan onmiddellijk medische hulp.



WAARSCHUWING

- Raak geen gemorste vloeistof aan en blijf uit de buurt van een lekkend voertuig of hoogspanningsaccu.
- Gooi de gelekte vloeistof niet weg in het water, de bodem of een andere omgeving.
- Het voertuigstelsel werkt met hoogspanningsgelijkstroom. Het genereert veel warmte voor en na het opstarten van het voertuig en wanneer het voertuig wordt uitgeschakeld. Let op hoge druk en hoge temperaturen.
- Demonteer, verplaats of wijzig geen componenten van de hoogspanningsaccu en aansluitkabels, omdat de aansluitingen ervan ernstige brandwonden of elektrische schokken kunnen veroorzaken en kunnen leiden tot persoonlijk letsel of overlijden. De oranje kabels maken deel uit van de hoogspanningskabelboom. Gebruikers mogen het hoogspanningssysteem van het voertuig niet zelf repareren. Als reparatie nodig is, wordt aanbevolen om naar een officiële BYD-dealer of een erkend servicepunt te gaan voor reparatie.
- De transpondersleutel en hoogspanningscomponenten van het voertuig, kunnen personen



WAARSCHUWING

met medische apparaten beïnvloeden en schade toebrengen.

Als het voertuig moet worden gesleept

Als het voertuig moet worden gesleept, is het raadzaam contact op te nemen met een officiële BYD-dealer of een erkend servicepunt of een professionele sleepdienst, of om hulp te vragen aan de organisatie die pechhulp verleent.



WAARSCHUWING

- Het voertuig mag niet door andere voertuigen worden voortgetrokken met alleen touwen of kettingen.

Veelvoorkomende bergingsmethoden zijn:

- Berging met flatbed-aanhanger
 - Wanneer de auto defect is en weggesleept moet worden, is een oplegger de beste keuze. Het slepen van het voertuig met voor- of achterwielen op de grond kan de hoogspanningscomponenten in gevaar brengen.

Sleepoog

Het montagepunt van het sleepoog van het voertuig wordt weergegeven in de afbeelding.

1. Wrik het open met een kruisschroevendraaier.
2. Plaats het sleepoog in de sleepopening.

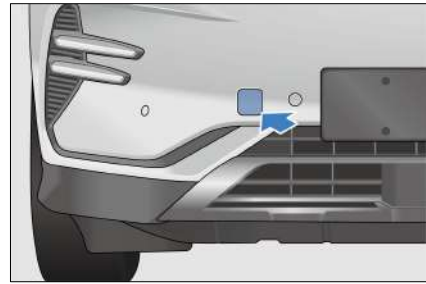

HERINNERING

- Het wordt afgeraden het voertuig met een sleepoog te slepen. U kunt beter contact opnemen met een professionele sleepdienst of de organisatie waar u lid van bent voor pechhulp.
- Alleen het sleepoog in het voertuig kan worden gebruikt. Anders zal uw voertuig beschadigd raken.
- Sleep het voertuig niet vanaf de achterkant met vier wielen op de grond, om schade aan het voertuig te voorkomen.

Als een band leeg raakt

- Blijf in uw rijstrook en verlaat het voertuig geleidelijk. Rijd het voertuig van de drukke weg naar een veilige plek. Parkeer op een stevige, vlakke ondergrond en vermijd wegsplitsingen. Parkeer op een stevige, vlakke ondergrond.
- Zet de schakelhendel in de stand 'P'.
- Schakel het voertuig uit en zet het alarmknipperlicht aan.
- Zorg ervoor dat alle passagiers uit het voertuig stappen en vraag hen om

naar een veilige plek te gaan uit de buurt van druk verkeer.

- Om uitglijden te voorkomen, zet u het voertuig vast door de band diagonaal tegen de lekke band te sjoeren.

VOORZICHTIG

- Rijd niet verder met een lekke band. Zelfs het rijden van een korte afstand kan ernstige schade aan de band veroorzaken.

Gereedschappen in de auto

Deze gereedschappen zitten in een gereedschapskist onder de afdekking van de kofferbakvloer. Dit gereedschap omvat een gevarendriehoek, een sleepoog, een verwijderingsklem voor de wielmoerafdekking en een bandenreparatieset.

De gevarendriehoek plaatsen

HERINNERING

- Denk er bij het parkeren voor reparatie aan om de rode gevarendriehoek richting tegemoetkomende voertuigen te plaatsen, op 100-200 meter afstand van het voertuig. Neem na de reparatie de waarschuwingsdriehoek voor toekomstig gebruik weer mee.

De waarschuwingsdriehoek wordt gebruikt om bestuurders van auto's die van achteren komen te waarschuwen en om botsing door hoge snelheid of te laat remmen met het voertuig die geparkeerd is of gerepareerd wordt te vermijden.

De waarschuwingsdriehoek gebruiken:

1. Haal de waarschuwingsdriehoek uit de doos.
2. Open de waarschuwingsdriehoek om een gesloten driehoek te vormen.
3. Laat de steunen los en vorm een patroon zoals afgebeeld.



Het bandenreparatieset gebruiken

Het bandenreparatiesysteem kan worden gebruikt om kleine sneden, vooral in het loopvlakpatroon, af te dichten. Het bandenreparatiesysteem is alleen bedoeld voor nooddoeleinden, zodat u het voertuig naar het dichtstbijzijnde onderhoudscentrum kunt rijden.

- De bandenreparatieset bevindt zich in de kofferbak en is toegankelijk door het binnenpaneel op te tillen.
- De bandenreparatieset bevat: vulfles, oppompapparaat en plaksticker met een duidelijke maximaal toegestane snelheid en instructies.

WAARSCHUWING

- De bandenreparatieset is slechts geschikt voor lichte bandenschade. Als een velg beschadigd is, is gebruik van de bandenreparatieset verboden.
- Afdichtmiddel voor banden is zeer ontvlambaar en schadelijk voor de

WAARSCHUWING

gezondheid. Neem de nodige voorzorgsmaatregelen om brand te voorkomen en contact met huid, ogen en kleding te vermijden. Uit de buurt van kinderen houden. De damp niet inademen.

In geval van contact met het afdichtmiddel voor banden:

- Als het afdichtmiddel voor banden in contact komt met de huid of in de ogen komt, spoel het betreffende lichaamsdeel dan onmiddellijk grondig met veel schoon water.
- Verontreinigde kleding onmiddellijk uittrekken.
- In geval van een allergische reactie onmiddellijk medische hulp inroepen.
- Als het afdichtmiddel voor banden per ongeluk wordt ingeslikt, spoel de mond dan grondig en drink onmiddellijk veel water. Geen braken opwekken, maar onmiddellijk medische hulp inroepen.

Gebruik van het bandenreparatiesysteem

- Raadpleeg de labels op de opblaaspomp voor meer informatie over het gebruik van de bandenreparatieset.
- Als de opblaaspomp op een stroombron moet worden aangesloten, steekt u deze in de 12 V-aansluiting van de auto, start u de auto en schakelt u het apparaat in. Het bandenafdichtmiddel wordt

vervolgens samen met lucht via de slang in de band gevuld.



HERINNERING

- Zorg ervoor dat de schakelaar van de opblaaspomp uitgeschakeld is op het moment dat u de voedingskabel op de 12 V-aansluiting in de auto aansluit.
- De inflator kan maximaal 10 minuten worden ingeschakeld.
- Let op de aflezing van de bandenspanningsmeter op de inflator.
- Als de bandenspanning niet binnen 10 minuten de 180 kPa bereikt (rood gebied weergegeven in de afbeelding), schakel dan de pomp uit en neem contact op met een officiële BYD-dealer of een erkend servicepunt.



- Als de bandenspanning tussen 180 kPa en 320 kPa ligt (gele en groene

gebieden weergegeven in de afbeelding), koppelt u de set zo snel mogelijk los en rijdt u binnen 1 minuut met een snelheid van minder dan 80 km/u gedurende maximaal 10 km, zodat het bandenafdichtmiddel gelijkmatig in de band wordt verdeeld.

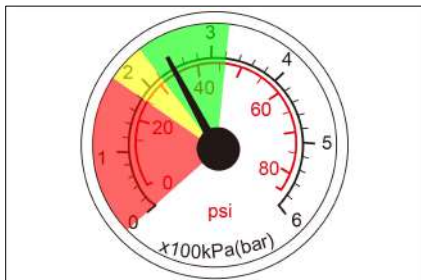

- Zet de auto aan de kant en controleer de bandenspanning op het instrumentenpaneel.
- Als de bandenspanning hoger is dan 2,2 bar, rijd dan naar het dichtstbijzijnde servicecentrum met een snelheid van minder dan 80 km/u.
- Als de bandenspanning tussen 180 kPa en 220 kPa ligt, vult u de band opnieuw met bandenafdichtmiddel en kijkt u naar de bandenspanningswaarden op de pomp.
- Als de bandenspanning de 180 kPa niet bereikt, neem dan contact op met een erkende BYD-dealer of garage.

HERINNERING

- Het gebruik van bandenreparatieapparatuur op beschadigde banden is slechts een noodoplossing. Vervang de banden zo snel mogelijk bij een professioneel reparatiecentrum.

HERINNERING

Het wordt aanbevolen contact op te nemen met een officiële BYD-dealer of een erkend servicepunt, en de onderhoudstechnicus te informeren dat de banden afdichtmiddel voor banden bevatten.

- Vermijd snelle acceleratie en snelle bochten.
- Houd u aan de maximumsnelheid voor de auto van 80 km/u. Rijd niet verder als er sterke trillingen, rij-instabiliteit of geluid optreden terwijl de auto rijdt.
- Wanneer de houdbaarheidsdatum van het afdichtmiddel voor banden bijna verloopt (zie het etiket op de bus voor de exacte datum), vervang het dan door een nieuw exemplaar.
- Na gebruik van de bandenreparatieset wordt aanbevolen om nieuw afdichtmiddel voor banden te kopen bij een officiële BYD-dealer of een erkend servicepunt..

08	SPECIFICATIES	
	Voertuiggegevens	250
	Informatie.....	255

Voertuiggegevens

Voertuiggegevens

Afmetingen

Item	Gegevens	
Model	SA3(E-L)	SA3(E-H)
Lengte (mm)	4785	4785
Breedte (mm) (exclusief buitenspiegels)	1890	1890
Hoogte (mm)	1668	1668
Wielbasis (mm)	2765	2765
Voorste track (mm)	1630	1630
Achterste track (mm)	1630	1630
Vooroverhang (mm)	1011	1011
Achteroverhang (mm)	1009	1009
Benaderingshoek (°)	18,6	18,5
Vertrekhoek (°)	21,9	21,7

Massa van voertuig:

Item	Gegevens	
Leeggewicht (kg)	2020	2147
Stoepgewicht - voorasbelasting (kg)	1067	1104
Stoepgewicht - achterasbelasting (kg)	953	1043
Max. toegestane totale massa (kg)	2430	2557
Voorasbelasting bij max. toegestane totale massa (kg)	1191	1230
Achterasbelasting bij max. toegestane totale massa (kg)	1259	1347
Aantal inzittenden (personen)	5	5

Parameters aandrijfmotor:

Item	Gegevens	
Model	TZ200XSAC	TZ200XYM
Type	Synchrone motor met permanente magneet	Synchrone motor met permanente magneet
Type aandrijving	2WD	2WD
Nominaal vermogen/draaiend toerental/koppel (kW/tpm/N · m)	65/4433/140	70/4456/150
Piekvermogen/draaiend toerental/koppel (kW/tpm/N · m)	160/16000/310	160/16000/330

Vermogens en energieverbruik:

Item	Gegevens	
Maximale voertuigsnelheid (km/u)	175	175
Max. gradeerbaarheid (%)	30	30
Stroomverbruik per 100 km onder uitgebreide werkomstandigheden (kW-u/100 km)	19,9	20,5

Wielen en banden:

Item	Gegevens	
Aantal banden	4	4
Bandenspecificatie	235/50R19	235/50R19
Bandendruk (kPa)	250	250
Vereiste dynamische wielbalans (g)	≤40	≤40

Parameters wieluitlijning (onder stoepgewicht):

Item	Gegevens	
Voorwielcamber (°)	-0,88°±0,75°	-0,87°±0,75°
Totaal toespoor voor (°)	0,07°±0,16°	0,082°±0,16°

Item	Gegevens	
Kingpin hellingshoek (°)	11,2°±0,75°	11,19°±0,75°
Kingpin zwenkwielhoek (°)	2,73°±0,75°	2,76°±0,75°
Achterwielcamber (°)	-0,67°±0,75°	-0,69°±0,75°
Totaal toespoor achterwiel (mm)	0,27°±0,16°	0,27°±0,16°

Remsysteem

Item	Gegevens	
Vrije slag van rempedaal (mm)	≤5	≤5
Dikte van wrijvingsmateriaal vooraan (mm)	2~8	2~8
Dikte van wrijvingsmateriaal achteraan (mm)	2~6,5	2~6,5
Dikte remschijf voor (mm)	26~28	26~28
Dikte remschijf achter (mm)	9~11	9~11

Hoogspanningsaccu

Item	Gegevens	
Type	Lithium-ijzerfosfaat	Lithium-ijzerfosfaat
Nominale capaciteit hoogspanningsaccu (AH)	173	173

Stoelen:

Item	Gegevens	
(bij het meten van de diepte van het kussen)	naar voren vanaf de verste schuifrailslag	naar voren vanaf de verste schuifrailslag
Voorwaartse en achterwaartse standen van de voorstoelen	20 mm	20 mm
(bij het meten van de diepte van het kussen)	25°	25°
Hoeken rugleuning van voorstoelen		

Item	Gegevens	
Normale standen van rugleuningen voor	rugleuning	rugleuning
	Positie ontwerp	Positie ontwerp
	24,3° naar voren	24,3° naar voren
	50,7° naar achteren	50,7° naar achteren
	schuifrail	schuifrail
	220 mm naar voren	220 mm naar voren
	20 mm naar achteren	20 mm naar achteren
	Hoek: 4,5°	Hoek: 4,5°
(bij het meten van de diepte van het kussen)		
Voorwaartse en achterwaartse standen van de achterstoelen	Niet instelbaar	Niet instelbaar
(bij het meten van de diepte van het kussen)		
Hoeken van de rugleuning van de achterstoelen	28°	28°
Normale gebruiksomstandigheden van de rugleuningen van de derde zitrij (2WD)	Positie ontwerp	Positie ontwerp
	15° naar voren	15° naar voren
	5.625° naar achteren	5.625° naar achteren
	Geen schuifrail	Geen schuifrail
Vloeistof:		
Item	Gegevens	
Type remvloeistof	HZY6	HZY6
Hoeveelheid remvloeistof (L)	1,1± 0,05	1,1± 0,05
Model transmissietandwielolie	Castrol BOT383	
	Castrol BOT384	Castrol BOT383
	Castrol ON EV	Castrol ON EV
	Transmissievloeistof W5	Transmissievloeistof W5
	EV POWER2.0	

Item	Gegevens	
Hoeveelheid versnellingsbakolie (L)	0,6±0,05	1,5±0,05
Type motorkoelvloeistof	Ethyleenglycol type langwerkende anti-roest antivries	Ethyleenglycol type langwerkende anti-roest antivries
Hoeveelheid motorkoelvloeistof (L)	4,0±0,5	4,0±0,5
Model van aircokoelmiddel	R1234yf	R1234yf
Hoeveelheid aircokoelmiddel (g)	1200±10	1200±10

Informatie

Voertuigidentificatie

Voertuigidentificatienummer (VIN)

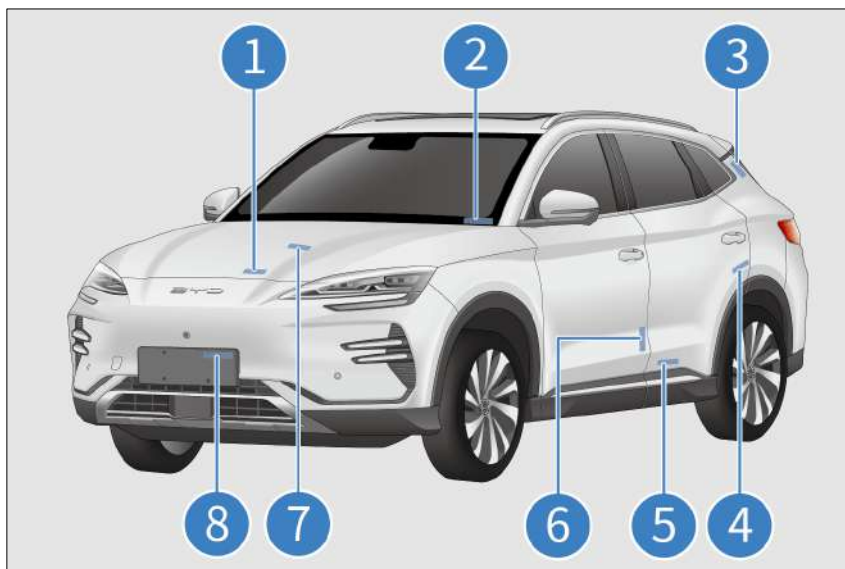

- ① bevestigd aan het binnenste plaatmetaaloppervlak van de motorkap
- ② bevestigd op de VIN-sleuf op de bovenste afdekking van de dwarsdremmel van de voorruit
- ③ bevestigd aan het plaatwerkoppervlak van het linkerframe van het kofferdeksel
- ④ bevestigd aan het plaatwerkoppervlak van de linkerwielkast aan de achterkant in de passagiersruimte
- ⑤ bevestigd aan het plaatwerk van het binnenpaneel van de linker achterdeurdremmel
- ⑥ bevestigd aan het binnenste metalen oppervlak van het bestuurdersportier
- ⑦ bevestigd aan de transmissiebehuizing
- ⑧ bevestigd aan het linkerdeel van het bovenoppervlak van de voorbumperbalk
- ⑨ gegraveerd onder de passagiersstoel voorin

Opmerking: Het VIN kan worden afgelezen in de rechterbovenhoek van de pagina voor het overeenkomstige model nadat de VDS is aangesloten. Raadpleeg voor meer informatie de gebruikshandleiding van de VDS.

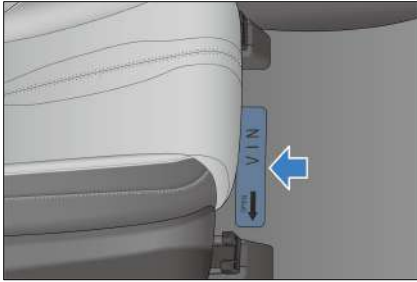

Naamplaatje voertuig

Het voertuignaamplaatje is bevestigd aan het metalen oppervlak aan de zijkant aan de onderkant van de rechter B-pijler en bevat de volgende informatie:

- Bedrijfsnaam
- WVTa-certificaat nr.
- Voertuigidentificatienummer
- Totale massa
- Totale massa (inclusief aanhangwagen)
- Maximaal toelaatbare massa van de vooras
- Maximaal toelaatbare massa van de achteras



Label voor informatie met betrekking tot agenten in de EU

Het label met informatie over agenten in de EU is bevestigd op het metalen

zijoppervlak aan de onderkant van de linker B-pijler.

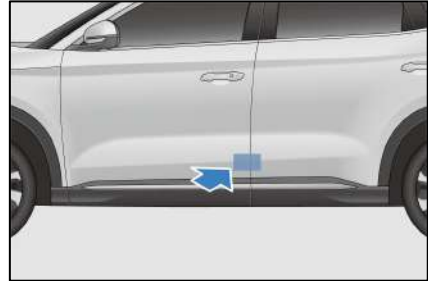

Model en serienummer van aandrijfmotor

- ① Het model en het nummer van de aandrijfmotor zijn gegraveerd op het aandrijfmotorhuis.
- ② Het model en nummer van de aandrijfmotor zijn aangebracht op het rechterdeel van het binnenpaneel van de motorkap.

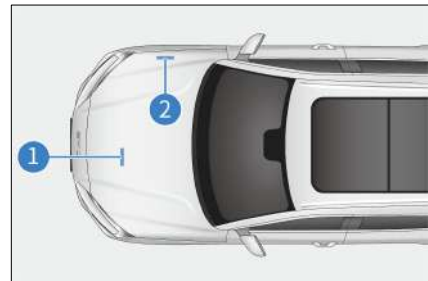

Waarschuwingslabels

De waarschuwingslabels van de zijairbag zijn bevestigd aan de plaatwerkoppervlakken onder de borgringen van de linker- en rechterdeurkozijnen van de B-pijlers.

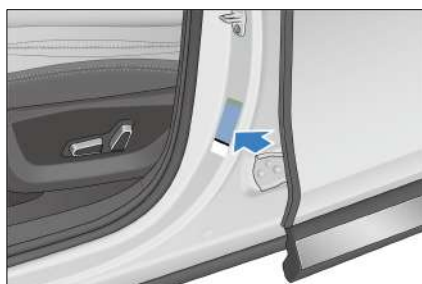

Airbag waarschuwinglabels zijn heet gestempeld aan de binnen- en buitenkant van het rechter zonneklep.



Het label van het airconditioningsysteem bevindt zich op het rechtergedeelte van de binnenkant van de motorkap.

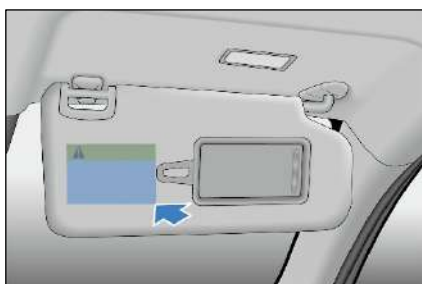

Het bandenspanningslabel is bevestigd aan het plaatwerk van het linker deurframe van de B-pijler.

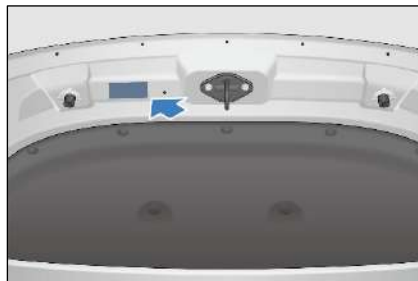

Het accupositielabel bevindt zich onder het zijairbaglabel op de rechter B-pijler.

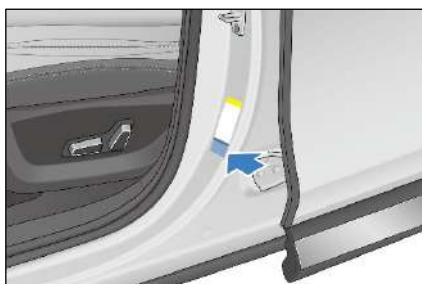

Het label van het kinderbeveiligingsslot is gegraveerd op het achterdeurpaneel.

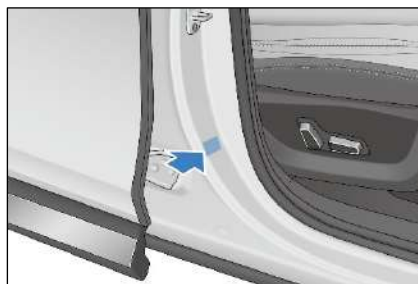

Het laadpoortlabel is op het klepje van de laadpoort bevestigd.

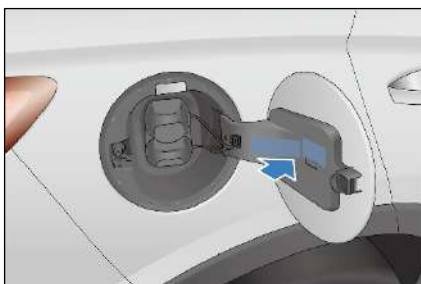

Het etiket voor het openen van de kofferdeksel is aangebracht op het buitenste plaatmetal oppervlak van de kofferdeksel, direct boven de kofferdekselknop.



Het antidiefstalsysteemlabel is op de hoek van de voorruit aan de passagierszijde aangebracht.



Montagepositie transponder

De montagepositie van de transponder bevindt zich rechtsboven op de voorruit.



VOORZICHTIG

- Overlap niet met het glazen frame of andere voorwerpen bij het bevestigen van het elektronische logo.

Numeriek

12V hulpvoedingsuitgang 205

A

Achteruitkijkspiegel interieur 184
Adaptieve cruisecontrol (ACC)..... 136
Airbags17
AIRCO AAN/UIT 192
Aircosysteem 228
Akoestisch
voertuigwaarschuwingssysteem
(Acoustic Vehicle Alerting System,
AVAS)*. 168
Alarmlichtschakelaar76
Als een band leeg raakt 245
Antidiefstalsysteem33
Antidiefstalvergrendeling
oplaadpoort..... 104
Apparatuur ontladen 106
AVH-schakelaar 133

B

Bagage laden 124
Banden 229
Bandenspanningscontrolesysteem
(TPMS) 176
Bedieningsinterface van de airco 193
Bekerhouder stoel voorin..... 204
bescherming tegen corrosie 217
Binnenkant reinigen..... 220
Brandpreventie 125
Brilhouders 203

D

Detectie van aanwezigheid kinderen

(Child Presence Detection, CPD) .. 167
Deurvakken 202
Dodehoek-hulpsysteem (BSA) 155
Draadloze telefoonoplader* 207

E

Elektrische buitenspiegels 185
Elektronische parkeerrem (EPB) .. 130
Elektronische smartkey 50
Energie besparen en levensduur van
het voertuig verlengen 123

F

Functies 194

G

Gebruik van veiligheidsgordels..... 14
Gegevensverzameling en -
verwerking 33

H

Handmatige afstelling van stuurwiel
..... 68
Handschoenbox voor
bestuurderszijde 203
Handschoenvak 202
Head-up display (HUD) 176
Hoofdsteunen achterin 67
Hoogspanningsaccu 108
Hoogspanningscomponenten en
hantering bij ongeval 242
Hulp bij aanhouden van vluchtstrook
(Emergency Lane Keeping Assist,
ELKA) 161
Hulp bij verlaten van rijstrook (Lane

Departure Assist, LDA) 159

I

Indicatoren en
waarschuingslampjes41
Inleiding tot veiligheidsgordels 14
Inrijperiode..... 116
Instapfunctie en opstartfunctie60
Instapfunctie60
Instellingen modus
stuurbevoegdiging68
Instructies voor stoelen.63
Intelligent Key-batterij is leeg 242
Intelligente cruisecontrol (ICC) -
systeem 142
Intelligente snelheidsregeling (ISCL)
-system..... 164

K

Kinderbeveiligingsslot.....62
Kinderzitjes installeren27
Koelmiddel..... 226

L

Laagspanningsaccu (12V)..... 112
Lichtschakelaars69
Locatie waarschuwinglabel 256
Locatie zekering 233
Luchtzuiveringsstelsel* 198

M

Make-upspiegel 205
Modus schakelgroep.....77
Montage kinderzitje27
Montagepositie transponder 258

Motorkap openen 226
Multi-Collision Brake (MCB)-functie
..... 182

N

Noodvergrendeling voertuig met
mechanische sleutel 60

O

Onderhoud aan het panoramisch
schuifdak 224
Onderhoud van het vlakwerk..... 218
Onderhoudsplan 212
Opbergvak middenconsole 203
Oplaadmethode 91
Opslag van het voertuig..... 225

P

Panoramisch weergavesysteem .. 169
Parkeerhulpsysteem (PAS)..... 172

R

Reflecterend vest 242
Regelmatig onderhoud 216
Remvloeistof 228
Rugleuningzak..... 204
Ruitenwisserbladen 228
Ruitenwissers..... 187
Ruitenwisserschakelaar..... 71

S

Schakelaar interieurverlichting 83
Schakelaar portier linksvoor..... 74

Schakelaar schuifdak.....	81
Schakelaars voor noodoproepen ...	83
Schakelaarsgroep op stuurwiel	78
Schakelbedieningspaneel.....	130
SD-kaartsleuf.....	206
Slepen van het voertuig.....	245
Sneeuwkettingen.....	187
Sproeier.....	227
Systeem voor intelligent grootlicht- hulp.....	165
Systeem voor veilig rijden	179

T

Tips voor rijden	135
Tuimelschakelaar kilometerteller...76	

U

USB-poorten voorin.....	206
-------------------------	-----

V

Veiligheidshandgrepen.....	205
Veiligheidswaarschuwingen voor opladen	88
Ventilatieopening middenvoor	197
Vergrendelen/ontgrendelen met mechanische sleutel.....	54
Verkeersbordherkenning (Traffic Sign Recognition, TSR)	162
Voertuig vergrendelen/ ontgrendelen/lokaliseren met de smartkey	54
Voertuiggegevens	250
Voertuigidentificatienummer (VIN)	255
Voertuigreiniging.....	218
Vorzorgsmaatregelen voor	

zelfonderhoud	222
Vrachtafdekking	206

W

Waarschuwing aankomende botsing (Predictive Collision Warning, PCW) en automatisch remmen voor een noodstop (Automatic Emergency Braking, AEB)	144
Waarschuwing bestuurdersaandacht (Driver Attention Warning, DAW). 167	
Waarschuwing kruisend verkeer voorzijde (Front Cross Traffic Alert, FCTA) en remmen bij kruisend verkeer voorzijde (Front Cross Traffic Braking, FCTB)	152
Waden met het voertuig	126

Z

Zonneklep	205
-----------------	-----

BUILD YOUR DREAMS

Uitgavedatum: 12.2023 NL_V1