

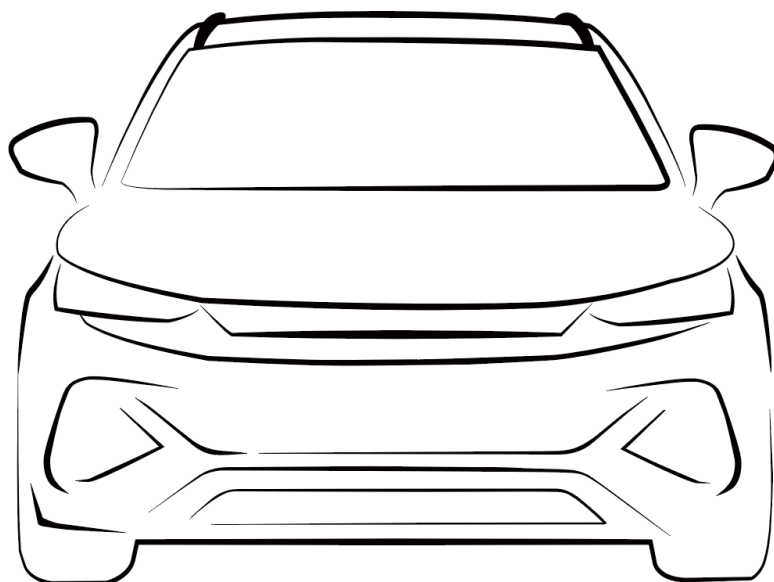

# **BYD ATTO 3**

GEBRUIKERSHANDLEIDING





# Voorwoord

Bedankt dat u voor BYD heeft gekozen. Lees deze handleiding zorgvuldig door en bewaar deze voor toekomstig gebruik om het voertuig beter te kunnen gebruiken en onderhouden.

Speciale instructies: BYD Auto Co., Ltd. raadt u aan originele reserveonderdelen te gebruiken en het voertuig in overeenstemming met deze handleiding te gebruiken, onderhouden en repareren. Het gebruik van niet-originele reserveonderdelen voor vervanging of om het voertuig aan te passen zal de prestaties van het hele auto beïnvloeden, met name de veiligheid en duurzaamheid. Schade aan het voertuig en prestatieproblemen die hierdoor worden veroorzaakt, vallen niet onder de garantie. Daarnaast kunnen aanpassingen aan het voertuig ook in strijd zijn met nationale wet- en regelgeving en lokale overheidsvoorschriften.

Nogmaals bedankt dat u voor BYD heeft gekozen. Uw waardevolle opmerkingen en suggesties zijn welkom. Geef uw juiste contactgegevens op om te profiteren van betere diensten. Als de informatie wijzigt, neem dan tijdig contact op met een officiële BYD-dealer of een erkend servicepunt om de informatie in het systeem bij te werken. U wordt ook geadviseerd om aandacht te besteden aan de relevante nationale wet- en regelgeving en het lokale beleid, en het voertuig zo snel mogelijk te registreren; anders kan de kentekenregistratie mislukken.

De beschrijvingen met een sterretje (\*) in deze handleiding zijn specifiek voor bepaalde modelconfiguraties en alleen van toepassing wanneer het voertuig deze configuratie heeft. Als er een verschil is met het voertuig dat u heeft gekocht, heeft de configuratie van het werkelijke auto voorrang.

Let op de symbolen "HERINNERING", "VOORZICHTIG" en "WAARSCHUWING" in deze handleiding en volg de instructies zorgvuldig op om letsel of schade te voorkomen. De soorten aanwijzingen zijn als volgt gedefinieerd:

## **HERINNERING**

Zaken die in acht genomen moeten worden om onderhoud te vergemakkelijken.

## **VOORZICHTIG**

Zaken die in acht genomen moeten worden om schade aan het voertuig te voorkomen.

## **WAARSCHUWING**

Items die in acht moeten worden genomen om de persoonlijke veiligheid te waarborgen.



is een veiligheidsmarkering om een handeling aan te geven die niet mag worden uitgevoerd of een gebeurtenis die niet mag plaatsvinden.

Deze gebruikshandleiding is bedoeld om u te helpen het product correct te gebruiken en geeft geen beschrijving van de configuratie en softwareversie van dit product. Raadpleeg voor meer informatie over de productconfiguratie en softwareversie het contract (indien van toepassing) met betrekking tot dit product, of raadpleeg de dealer die het product aan u heeft verkocht.

### **Duurzaamheid**

Als puur elektrische personenvoertuig is BYD ATTO 3 een milieuvriendelijk product. Ga naar <https://reach.bydeurope.com> voor informatie van het voertuig met betrekking tot het milieu.

Iedereen heeft de verantwoordelijkheid om het milieu te beschermen. Gebruik dit voertuig op de juiste manier en voer afval en reinigingsmateriaal af volgens de plaatselijke wet- en regelgeving.

### **Neem contact met ons op**

Als u hulp of verduidelijking nodig heeft over beleid of procedures, neem dan contact op met het klantrelatiecentrum.

E-mail: [Autoservice.contact@byd.com](mailto:Autoservice.contact@byd.com)

Bel 00800-10203000 voor 24/7 pechhulp of de klantenservice (maandag-zaterdag 9.00-18.00 uur).

**Copyright© BYD Auto Co., Ltd. Alle rechten voorbehouden.**

**Geen enkel deel van dit document mag worden gereproduceerd of overgedragen in welke vorm of op welke wijze dan ook zonder voorafgaande schriftelijke toestemming van BYD Auto Co., Ltd.**

**Alle rechten voorbehouden**

## Illustratie-index

<b>Exterieur</b> .....	<b>7</b>
<b>Dashboard</b> .....	<b>8</b>
<b>Middenconsole</b> .....	<b>9</b>
<b>Portieren</b> .....	<b>10</b>

## Veiligheid

<b>Veiligheids-gordels</b> .....	<b>12</b>
Overzicht veiligheidsgordels .....	12
Veiligheidsgordels gebruiken.....	13
<b>Airbags</b> .....	<b>15</b>
Overzicht airbag.....	15
Airbags voor bestuurder en passagier voorin .....	16
Zijairbags voorpassagiers .....	17
Zijgordijnairbag.....	18
Omstandigheden voor het activeren van airbags.....	18
<b>Kinderbeveili-gingssystemen</b> .....	<b>23</b>
Kinderbeveiligings-systemen .....	23
<b>Antidiefstalalarmsysteem</b> .....	<b>29</b>
Antidiefstalalarmsysteem .....	29
<b>Gegevensver-zameling en -verwerking</b> .....	<b>30</b>
Gegevensverzameling en -verwerking ...	30

## Instrumentenpaneel

<b>Instrumentenpaneel</b> .....	<b>36</b>
Instrumentenpaneelweergave.....	36
Controlelampjes instrumentenpaneel ...	37

## Werking van de controller

<b>Portieren en sleutels</b> .....	<b>48</b>
------------------------------------	-----------

Sleutels .....	48
Portieren vergrendelen/ ontgrendelen .	51
Slim toegangs- en startstelsysteem .....	58
Kinderbeveiligingsslot .....	60
<b>Stoelen</b> .....	<b>60</b>
Voorzorgsmaatregelen voor stoelen ....	60
Voorstoelen afstellen .....	61
Opklapbare achterbank.....	62
Hoofdsteunen .....	62
<b>Stuurwiel</b> .....	<b>64</b>
Stuurwiel.....	64
<b>Schakelaars</b> .....	<b>68</b>
Lichtschakelaars .....	68
Ruitenwisserschakelaar .....	72
Schakelaars bestuurdersportier .....	74
Kilometertellerschakelaar .....	76
Schakelaars voor bestuurdersassistentie .....	76
Bedieningsschakelaar raam aan passagierszijde .....	77
Alarmlichtschakelaar.....	77
Modusschakelaars.....	77
PAB-schakelaar* .....	78
Noodoproep (emergency call, e-call) ....	79
Schakelaar schuifdak .....	80
Schakelaar interieurverlichting.....	82

## Gebruiken en rijden

<b>Opladen/ ontladen</b> .....	<b>84</b>
Oplaaainstructies .....	84
Opladen .....	88
Ontladingsapparaat* .....	93
Antidiefstalvergrendeling oplaadpoort .	95

Weergave actieradius* .....	96
Instellingen energieregeneratie.....	96
<b>Accu.....</b>	<b>97</b>
Hoogspanningsaccu .....	97
Laagspanningsaccu (12V).....	100
<b>Voorzorgsmaatregelen voor gebruik</b> .....	<b>101</b>
Rijperiode .....	101
Aanhangwagen trekken .....	101
Veiligheidsmaatregelen bij het rijden..	110
Suggesties voor voertuiggebruik .....	111
Energie besparen en levensduur van het voertuig verlengen.....	112
Bagage vervoeren .....	113
Rijden in water .....	114
Brandpreventie.....	115
Sneeuwkettingen.....	117
<b>Starten en rijden .....</b>	<b>117</b>
Starten van het voertuig.....	117
Rijden .....	119
Schakelbediening .....	120
Elektronische parkeerrem (Electronic Parking Brake, EPB).....	121
Automatische stilstand voertuig (Automatic Vehicle Hold, AVH) .....	124
Vorzorgsmaatregelen voor het rijden	125
<b>Bestuurders-assistentie .....</b>	<b>127</b>
Adaptieve cruisecontrol (ACC)* .....	127
Inschakeling van remmen in aankomende noodsituatie (PEB) .....	131
Verkeersbordherkenning (Traffic Sign Recognition - TSR) .....	135
Rijstrookhulp (Lane Support System, LSS)* .....	136

Intelligente cruisecontrol (ICC)* .....	138
Dode hoek-hulp (Blind Spot Assist, BSA)* .....	139
Waarschuwing bestuurdersaandacht (Driver Attention Warning - DAW)*.....	142
Bandenspanningscontrole .....	142
Panoramisch weergavesysteem* .....	145
Parkeerhulpsysteem.....	147
Systeem voor veilig rijden.....	151
Akoestisch voertuigwaarschuwings- systeem (Acoustic Vehicle Alerting System, AVAS) .....	156
0-100 km/u: Volledige acceleratie.....	156
<b>Andere hoofdfuncties.....</b>	<b>157</b>
Achteruitkijkspiegel interieur .....	157
Elektrische zijspiegels.....	157
Ruitenwissers .....	158
<b>Apparaten in het voertuig</b>	
<b>Infotainment-systeem .....</b>	<b>162</b>
Infotainment-touchscreen.....	162
Navigatiebalk.....	163
BYD Assistant .....	163
Bluetooth-oproep .....	164
Bestandsbeheer .....	164
<b>Aircosysteem .....</b>	<b>165</b>
Aircopaneel.....	165
Bedieningsinterface van de airco .....	165
Operationele definities .....	167
Ventilatieopeningen .....	170
Luchtzuiveringssysteem* .....	170
Airco inschakelen met Cloud Service App .....	172
<b>BYD-app.....</b>	<b>172</b>

BYD-app .....	172
Accountregistratie .....	173
Staat en controle van het voertuig .....	173
Individueel centrum- en voertuigbeheer .....	173
<b>Opbergvakken .....</b>	<b>174</b>
Deurbakken .....	174
Handschoenenvak .....	174
Opbergvak middenconsole.....	174
Rugleuningzak.....	174
Bekerhouder.....	174
<b>Overige uitrusting .....</b>	<b>175</b>
Zonneklep .....	175
Steungrepen .....	175
USB-poorten .....	175
12 V hulpvoeding .....	176
Draadloze telefoonoplader .....	176
Vrachtafdekking* .....	178

## Onderhoud

<b>Onderhouds-informatie .....</b>	<b>180</b>
Onderhoudscyclus en items .....	180
Slim onderhoudssysteem .....	184
<b>Regelmatig onderhoud .....</b>	<b>184</b>
Regelmatig onderhoud .....	184
Bescherming tegen corrosie .....	185
Tips voor verfonderrhoud .....	185
Buitenkant reinigen .....	186
Binnenkant reinigen .....	187
<b>Zelfonderhoud .....</b>	<b>189</b>
Zelfonderhoud.....	189
Onderhoud aan het zonnedak .....	191

Opslag voertuig .....	192
Motorkap .....	193
Koelsysteem .....	193
Remsysteem.....	194
Sproeier .....	194
Aircosysteem.....	195
Ruitenwisserbladen.....	195
Banden.....	196
Zekeringen .....	199

## Wanneer er storingen optreden

<b>Wanneer er storingen optreden .....</b>	<b>206</b>
Als de smartkey-batterij leeg is.....	206
Nooduitschakelsysteem .....	206
Handelwijze bij brand in/aan het voertuig .....	207
Als de hoogspanningsaccu lekt .....	207
Als het voertuig moet worden geslept .....	208
Als een band leeg raakt .....	209

## Specificaties

<b>Voertuiggegevens.....</b>	<b>214</b>
Voertuiggegevens .....	214
Voertuigidentificatie.....	218
<b>Informatie.....</b>	<b>219</b>
Waarschuwinglabels .....	219
Montagepositie transponder .....	220
<b>Verklaringen van conformiteit .....</b>	<b>220</b>

## Afkortingen





# Illustratie-index

## Exterieur

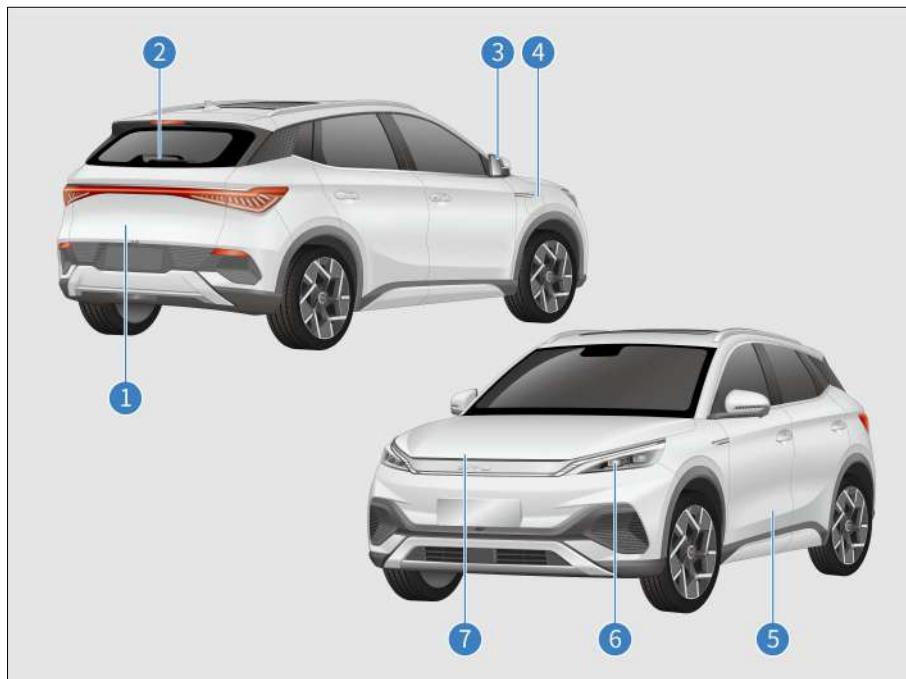

1 De kofferbak  
vergrendelen/ontgrendelen **P54**

Bagage vervoeren **P113**

Gereedschappen in het voertuig  
**P210**

2 Achterruitwisser **P73**

3 Schakelaars zijspiegels **P157**

4 Laadkabel Type 2 gebruiken **P88**

Met AC-laadpennen\* **P91**

Met DC-laders **P92**

Extern ontladen **P94**

5 Deuren **P51**

6 Combinatielicht **P68**

7 Motorkap openen **P193**

Koelmiddel **P193**

Remvloeistof **P194**

Onder de motorkap PDB **P200**

# Dashboard

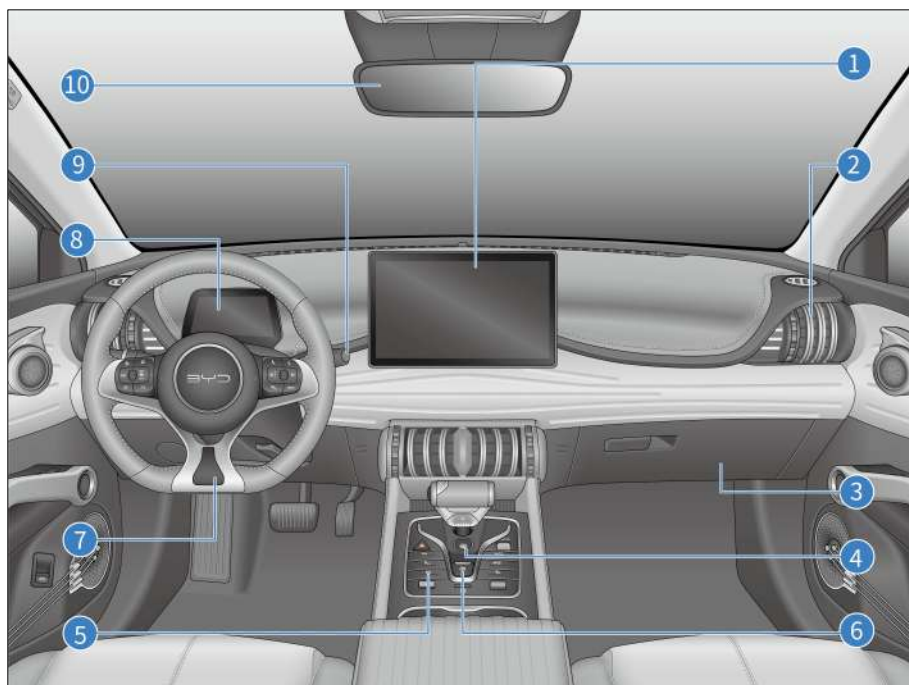

1 Infotainment-touchscreen **P162**  
Interface voor airco-instellingen  
**P165**

Operationele definities airco **P167**

2 Ventilatieopeningen van de airco  
**P170**

3 Handschoenenvak **P174**

4 Start-stopknop **P117**

5 Schakelaar voor automatische  
stilstand voertuig (AVH) **P124**

6 Schakelaar voor elektronische  
parkeerrem (EPB) **P121**

7 Stuurwiel afstellen **P67**

Stuurschakelaars **P64**

8 Instrumentenpaneel **P36**

9 Voorruitwissers en -sproeier **P72**

Achterrauitwisser en sproeier **P73**

10 Achteruitkijkspiegel **P157**

# Middenconsole

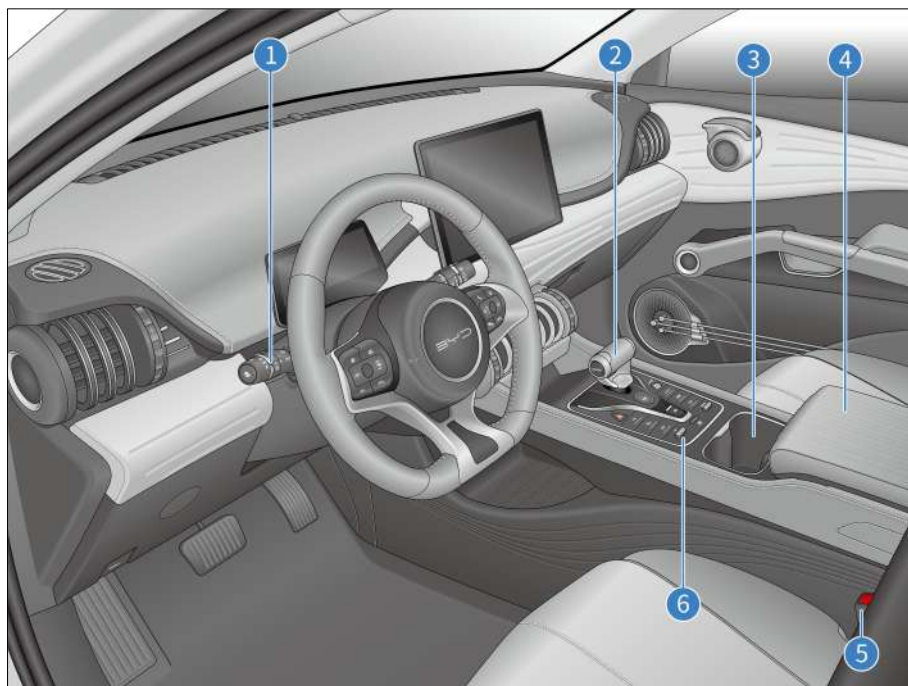

1 Afstelschakelaar lamp **P68**

2 Schakelbediening **P120**

3 Bekerhouder **P174**

4 Opbergvak middenconsole **P174**

5 Veiligheidsgordels gebruiken **P13**

6 Modusschakelaars **P77**

# Portieren

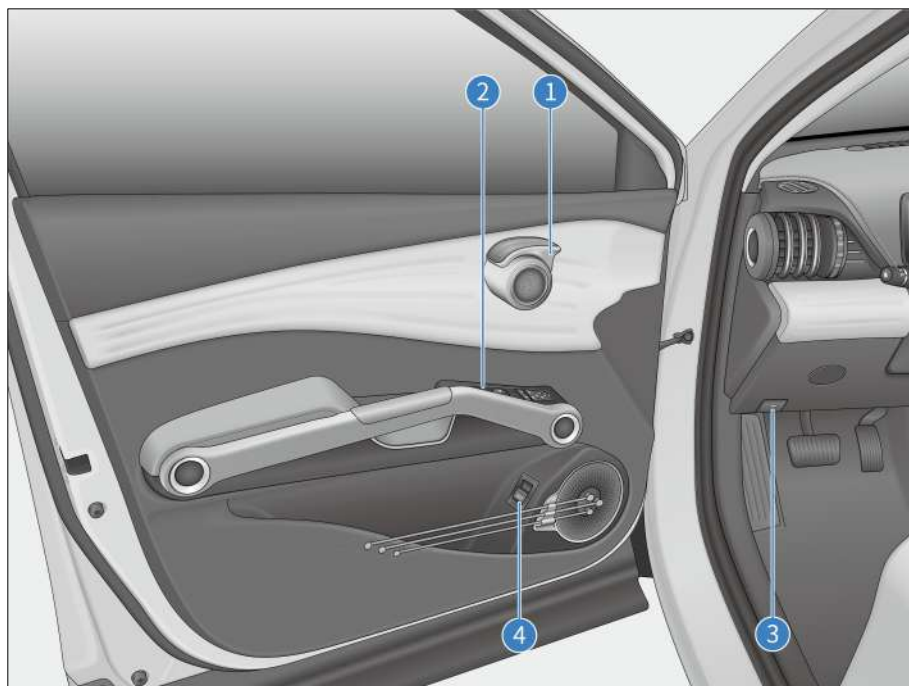

1 Portiergreep binnen **P51**

2 Schakelaar elektrisch raam **P74**  
Knop voor ruitvergrendeling **P75**

Centrale vergrendeling **P76**

Schakelaars zijspiegels **P157**

3 Hendel voor motorkap **P193**

4 De kofferbak  
vergrendelen/ontgrendelen **P54**

# 01

## VEILIGHEID

Veiligheids-gordels.....	12
Airbags .....	15
Kinderbeveili-gingssystemen.....	23
Antidiefstalalarmsysteem.....	29
Gegevensver-zameling en -verwerking	30

# Veiligheids- gordels

## Overzicht veiligheidsgordels

Studies hebben aangetoond dat het juiste gebruik van veiligheidsgordels het aantal slachtoffers bij noodstops, plotselinge stuurbewegingen of botsingen aanzienlijk kan verminderen. Lees de volgende informatie zorgvuldig door en neem deze strikt in acht.



### VOORZICHTIG

- Zorg ervoor dat de veiligheidsgordels altijd zijn vastgemaakt wanneer het voertuig in beweging is.
- Controleer voordat u gaat rijden of alle inzittenden goed zijn vastgemaakt om ernstig of dodelijk letsel bij een noodstop of een botsing te voorkomen.
- De veiligheidsgordels zijn voornamelijk ontworpen voor volwassenen en zijn niet bedoeld voor kinderen. Zorg ervoor dat u een geschikt kinderbeveiligingssysteem kiest op basis van de leeftijd en grootte van uw kind (zie kinderbeveiligingssysteem).
- Als een veiligheidsgordel beschadigd is of niet goed werkt, neem dan onmiddellijk contact op met een officiële BYD-dealer of een erkend servicepunt voor controle en afhandeling. Gebruik tot die tijd de bijbehorende stoel niet.

- BYD benadrukt met klem dat alle inzittenden altijd hun veiligheidsgordels moeten vastmaken terwijl ze in het voertuig zitten. Als u dit niet doet, neemt het risico op letsel toe bij een ongeval.
- De geïnstalleerde veiligheidsgordels zijn ontworpen voor volwassenen. De juiste keuze van de veiligheidsgordel is noodzakelijk voor verschillende situaties.
- Kinderen moeten op de achterbank zitten en veiligheidsgordels dragen ter bescherming. Ongevallenstatistieken geven aan dat een kind dat op de achterbank zit en op de juiste manier een kinderbeveiligingssysteem gebruikt, veel veiliger is dan een kind dat op de stoel voorin zit.
- Laat kinderen niet staan of knielen op de achterbank, noch op iemands schoot zitten, omdat er een hoog risico op ernstig letsel bestaat in geval van noodremmen of botsen.

### Functie van vergrendelingsmechanisme veiligheidsgordels

- Wanneer de bestuurder een scherpe bocht maakt of plotseling remt, bij een botsing of wanneer de inzittende te snel naar voren leunt, wordt de veiligheidsgordel automatisch vergrendeld. Dit is om de inzittende effectief tegen te houden en te beschermen.
- Wanneer het voertuig rijdt, worden de veiligheidsgordels uitgetrokken en ingetrokken terwijl de inzittenden langzaam en rustig bewegen, zodat de inzittenden vrij kunnen bewegen.
- Als de veiligheidsgordel wordt vergrendeld door plotseling terugtrekken, trekt u aan de veiligheidsgordel om speling te creëren om de veiligheidsgordel los te trekken.

## Functie voorspanner en krachtbegrenzer\*

Wanneer een ernstige botsing aan de voorkant plaatsvindt en aan de activeringsvoorwaarden van de voorspanner is voldaan, trekt de voorspanner een deel van de veiligheidsgordel snel terug en vergrendelt deze om de bescherming van de inzittende te verbeteren. De krachtbegrenzer beperkt de kracht van het vastzetten van de veiligheidsgordel op het lichaam van de inzittende tot op zekere hoogte om letsel bij de inzittende als gevolg van een te grote vasthoudkracht te voorkomen.

## Veiligheidsgordels gebruiken

1. Pas de positie van de stoel en de hoek van de rugleuning aan (zie **P61**).
2. Pas de positie van de driepuntsgordel aan.
  - Houd de juiste zithouding aan en trek de veiligheidsgordel naar buiten, diagonaal over de borst. De riem mag niet onder de arm of over de achterkant van de nek gaan.
  - Houd het heupgedeelte van de riem zo dicht mogelijk bij de heup.

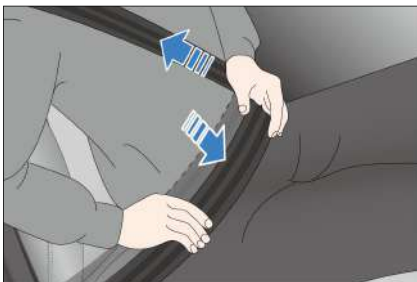

3. Steek de vergrendeling in de gesp totdat deze vastklikt en trek hem vervolgens terug om te controleren of

hij stevig vastzit. Maak de gordel niet vast als deze gedraaid is.



4. Pas de hoogte van de veiligheidsgordels (voorin) aan voor optimaal comfort en bescherming.

① Druk op de ontgrendelingsknop van de gordelverstelling.

② Schuif de gordelverstelling omhoog of omlaag naar de gewenste positie. Laat de knop los om de gordelverstelling te vergrendelen.

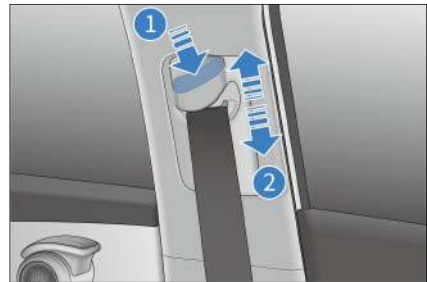

5. Trek stevig aan de gordel om te controleren of de gordelverstelling vergrendeld is.

### ! HERINNERING

- De schoudergordel moet het midden van de schouder kruisen. De veiligheidsgordel moet ver van de nek zijn en mag niet van de schouder glijden. Anders kan hij niet goed functioneren in geval van remmen voor een noodstop of een ongeval en kan hij zelfs ernstig letsel veroorzaken.

## HERINNERING

- De heupgordel moet zo laag mogelijk rond de heupen worden geplaatst om ernstig letsel van de heupgordel tegen de buik door de intense krachten bij een ongeval te voorkomen.
- De veiligheidsgordel moet strak op het lichaam worden bevestigd voor betere bescherming.

### 6. Ontgrendel de veiligheidsgordel.

- Druk op de rode ontgrendelknop op de gesp. De vergrendelingsplaat springt eruit en de veiligheidsgordel wordt automatisch ingetrokken.
- Als de veiligheidsgordel niet soepel en automatisch wordt ingetrokken, trek de riem dan uit en controleer of deze is gedraaid.



## VOORZICHTIG

- Elke veiligheidsgordel mag slechts door één inzittende worden gebruikt. Deel een veiligheidsgordel niet met een andere inzittende, zelfs niet met een kind.
- Vermijd reizen met de rugleuning te ver naar achteren. De veiligheidsgordel beschermt het beste wanneer de rugleuning rechtop staat.

## VOORZICHTIG

- Zorg ervoor dat de veiligheidsgordel of de veergrendel/gesp niet tussen het portier of de rugleuning achter komt; anders kan de veiligheidsgordel beschadigd raken.
- Controleer de veiligheidsgordels regelmatig op insnijdingen, slijtage, loszitten en andere afwijkingen. Als er een probleem wordt gevonden, neem dan contact op met een officiële BYD-dealer of een erkend servicepunt voor controle en afhandeling. Gebruik tot die tijd de bijbehorende stoel niet.
- Verwijder, demonteer of wijzig de veiligheidsgordels niet zonder toestemming.
- Laat de veiligheidsgordels na een ongeval controleren bij een officiële BYD-dealer of een erkend servicepunt. Als de voorspanningsfunctie eenmaal is geactiveerd, moet de veiligheidsgordel worden vervangen. Gebruik een goedgekeurd model wanneer u de veiligheidsgordel vervangt.
- Na een ernstig ongeval, zelfs als er geen zichtbare schade is, moet de veiligheidsgordel samen met de stoel worden vervangen. Het airbagsysteem moet ook grondig worden geïnspecteerd.
- Zwangere vrouwen moeten de veiligheidsgordel ook op de juiste manier vastmaken, net als andere inzittenden, en speciale aandacht besteden aan de heupgordel, die zo laag mogelijk rond de heupen moet worden geplaatst om ernstig letsel voor hen en hun foetus te voorkomen als gevolg van de





### VOORZICHTIG

intense krachten van de heupgordel tegen buik bij een ongeval.

- De juiste manier om een achtergordel te dragen is dezelfde als die voor een voorgordel. Voor een normale werking van de achtergordel moet u ervoor zorgen dat de vergrendeling tijdens het gebruik in de bijbehorende gesp is gestoken. De bestuurder moet ervoor zorgen dat alle inzittenden veiligheidsgordels dragen voordat met het voertuig wordt gereden.
- Steek geen vreemde voorwerpen zoals munten en clips in de gesp, omdat deze een goede verbinding tussen de vergrendeling en de gesp verhinderen.

### Herinneringen veiligheidsgordel

Als een inzittende niet is vastgeklikt nadat het voertuig is gestart, krijgt u visuele en akoestische alarmen. Deze blijven afgaan totdat de bijbehorende veiligheidsgordel goed is vastgemaakt.

- Indicator herinnering veiligheidsgordel

Deze indicator knippert als de veiligheidsgordel van een stoel niet is vastgemaakt.

- Weergave van de stoel van de niet-bevestigde veiligheidsgordel

De indicator voor de stoel met niet-bevestigde veiligheidsgordel licht op.

- Herinnering voor niet vastgemaakte veiligheidsgordel

Als de veiligheidsgordel van de bestuurder of voorpassagier niet is vastgeklikt nadat het contact is ingeschakeld, gaan de controlelampjes van de veiligheidsgordel en van de

bijbehorende stoel branden. Als de veiligheidsgordel tijdens het rijden niet wordt vastgemaakt, wordt naast de herinneringsindicator een akoestisch alarm gegeven om de bestuurder en de inzittenden te waarschuwen.

- Wanneer de bestuurder, de passagier voorin en alle passagiers achterin hun veiligheidsgordels\* hebben vastgemaakt, gaat de indicator voor niet vastgemaakte veiligheidsgordel uit en gaan alle lampjes voor de betreffende stoelen uit.



### HERINNERING

- Neem in het geval van een afwijking of functiestoring contact op met een officiële BYD-dealer of een erkend servicepunt. Gebruik de bijbehorende stoel niet totdat de functies weer normaal zijn.
- Zorg er tijdens het rijden voor dat alle inzittenden hun veiligheidsgordels goed hebben vastgemaakt om ernstig of dodelijk letsel bij een noodstop of bij een botsing te voorkomen.

## Airbags

### Overzicht airbag

- Het airbagsysteem maakt deel uit van het extra beveiligingssysteem en is ook een aanvulling op de stoelen en veiligheidsgordels. Wanneer het voertuig betrokken is bij een ernstige botsing en het airbagsysteem voldoet aan de activeringsvoorwaarden, worden relevante airbags snel geactiveerd en bieden ze, samen met veiligheidsgordels, extra bescherming voor het hoofd en de borst van de bestuurder en de inzittenden. Dit

vermindert de kans op ernstig of zelfs fataal persoonlijk letsel.

- Airbags zijn onderverdeeld in voor- en zijairbags, afhankelijk van het type botsing. De airbags aan de voorkant omvatten een airbag voor de bestuurder en een airbag voor de voorpassagier, terwijl zijairbags bestaan uit airbags aan de zijkant van de voorstoelen in en gordijnairbags.
- Als integraal onderdeel van het passieve veiligheidsbeschermingssysteem van het voertuig vervangt het airbagsysteem geen veiligheidsgordels en moet het worden gebruikt in combinatie met veiligheidsgordels om de bescherming te maximaliseren.

#### **Remmen bij meerdere botsingen (Multi-Collision Braking - MCB)**

- Bij een ongeval wordt het voertuigmatische rem geactiveerd wanneer de bestuurdersairbag of de voorpassagiersairbag wordt geactiveerd.
- Snelheidsreductie plus interventie door extra rijsystemen (ESC en ABS) zorgen ervoor dat het voertuig zijn stabiliteit en rijpositie behoudt.
- Het alarmknipperlicht en de remlichten gaan branden om naderende achterliggers te waarschuwen en te helpen secundaire botsingen te voorkomen.
- De rem wordt na een ongeval vrijgegeven en de remlichten worden uitgeschakeld om noodhulp of herstel van het betrokken voertuig mogelijk te maken.
- De bestuurder kan het remmen bij meerdere botsingen op elk moment onderbreken door te versnellen of te remmen.



#### **VOORZICHTIG**

- De inzittenden moeten in de juiste houding zitten om de bescherming van de veiligheidsgordels en het airbagsysteem te maximaliseren.
- Demonteer of monteer airbagcomponenten niet zonder toestemming.
- Niet-originele BYD-stoelhoelen kunnen de werking van de airbag verslechteren of leiden tot letsel. Plaats niets tussen de zijairbag en de inzittende.
- Oefen geen overmatige kracht uit op de zijkant van stoelen die zijn uitgerust met zijairbags.
- Zelfs als de airbagmodule na een aanrijding niet is geactiveerd en de gordelspanner de veiligheidsgordel niet heeft vergrendeld, kan de elektronische regeleenheid (ECU) van de airbag worden gecodeerd om de inzittenden tegen hoogspanningsgevaar te beschermen. Neem contact op met een officiële BYD-dealer of een erkend servicepunt voor inspectie.

## **Airbags voor bestuurder en passagier voorin**

Dit voertuig is uitgerust met airbags voor bestuurders en voor passagiers voorin. Wanneer de elektronische regeleenheid (ECU) van het airbagsysteem een matige tot ernstige frontale botsing detecteert en aan de activeringsvoorwaarden wordt voldaan, worden de airbags geactiveerd.

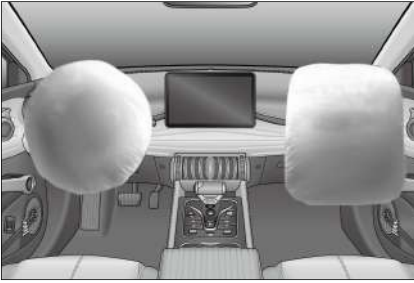

### Activering van airbag voorin

- Bij middelzware tot zware frontale botsingen detecteert een sensor een abrupte vertraging en stuurt een signaal naar de elektronische regelenheid om de airbags voorin te activeren.
- Bij een frontale botsing houdt de veiligheidsgordel het onderlichaam en de romp van de inzittende op hun plaats. De airbag beschermt het hoofd en de borst van de inzittende.
- Wanneer de ernst van de impact de activeringsdrempel van de airbag niet behaalt, bieden veiligheidsgordels voldoende bescherming.
- De airbag voorin loopt onmiddellijk na het opblazen leeg, zonder dat dit het zicht van de bestuurder en het vermogen om het stuurwiel of andere bedieningselementen te bedienen beïnvloedt.
- De airbag wordt binnen een duizendste van een seconde geactiveerd.
- Er klinkt een luid geluid wanneer de airbag in werking treedt. Het zal geen letsel veroorzaken, maar het kan tinnitus of tijdelijke doofheid veroorzaken.
- Er kan een stofwolk van het oppervlak van de airbag loskomen wanneer de airbag wordt geactiveerd. Hoewel dergelijk poeder niet giftig is, kunnen personen met ademhalingsproblemen tijdelijk ongemak ervaren.

- De airbag voor passagiers voorin wordt bediend met de schakelaar van de airbag voor passagiers (Passenger airbag, PAB). Zie "PAB-schakelaar\*" voor meer informatie.

## Zijairbags voorpassagiers

het voertuig is uitgerust met zijairbags voor de linker- en rechtersitplaatsen (geïnstalleerd in de buitenranden van de rugleuningen van de voorste stoelen en gemarkeerd met "AIRBAG", zoals weergegeven in de afbeelding):

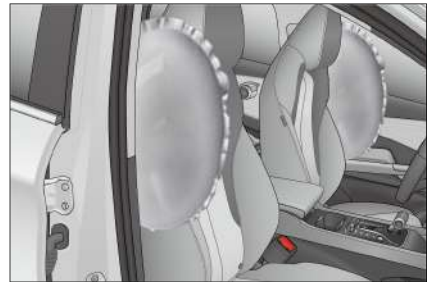

- Wanneer tijdens het rijden een middelzware tot ernstige impact van opzij wordt gedetecteerd en aan de activeringsvoorwaarden is voldaan, wordt de zijairbag geactiveerd om de borstkas van de inzittende te beschermen.
- Over het algemeen wordt bij een zijdelingse aanrijding alleen de airbag aan de getroffen zijde geactiveerd.
- Als de botsing aan de passagierszijde plaatsvindt, wordt de airbag aan de passagierszijde geactiveerd, zelfs als er geen passagier op de stoel zit.
- Voor een optimale bescherming van de zijairbags moeten de inzittenden hun veiligheidsgordels hebben vastgemaakt en rechtop tegen de rugleuning zitten.

Zijairbag tussen de voorstoelen:

- het voertuig is uitgerust met buitenste airbags voor de voorstoelen

(gemonteerd in de binnenrand van de bestuurdersstoel en gemarkeerd met "AIRBAG", zoals aangegeven in de afbeelding).



- Wanneer tijdens het rijden van het voertuig een matige tot ernstige botsing aan de voor- of zijkant wordt gedetecteerd en aan de activeringsvoorwaarden wordt voldaan, wordt de buitenste zijairbag geactiveerd om de hoofden en schouders van de bestuurder en de voorpassagier te beschermen.
- Als de frontale botsing aan de voorpassagierszijde plaatsvindt, wordt de airbag aan de andere kant opgeblazen, zelfs als er geen passagier in de stoel zit.
- Voor optimale bescherming van buitenste zijairbags moeten de veiligheidsgordels vastgemaakt zijn en de inzittenden rechtop tegen de rugleuning zitten.

#### **In een auto uitgerust met zijairbags in de stoel:**

- Voorkom dat de rugleuningen nat worden. Als ze nat worden door regen of spatten, werkt het zijairbagsysteem mogelijk niet goed.
- Bedek of vervang de hoezen van de rugleuning niet zelf. Ongeschikte hoezen voor de rugleuning kunnen voorkomen dat de airbag in werking treedt bij een botsing.

## **Zijkordijnairbag**

- Het voertuig is uitgerust met gordijnairbags voor de linker en rechter voorstoelen (geïnstalleerd op de kruising van de zijbekleding van de carrosserie en het plafond en gemarkeerd met "AIRBAG" op de bekleding van de A-pijler, B-pijler en C-pijler, zoals weergegeven in de afbeelding).
- Wanneer tijdens het rijden een middelzware tot zware aanrijding van opzij wordt gedetecteerd door de elektronische regeleenheid en aan de activeringsvoorwaarden wordt voldaan, wordt de zijkordijnairbag geactiveerd om het hoofd van de inzittende aan de kant van de botsing te beschermen.



- Over het algemeen wordt bij een zijdelingse aanrijding alleen de airbag aan de getroffen zijde geactiveerd.
- Voor een optimale bescherming van de gordijnairbag moet de inzittende zijn veiligheidsgordel hebben vastgemaakt en rechtop zitten.

## **Omstandigheden voor het activeren van airbags**

### **Omstandigheden voor het activeren van airbags**

- Omstandigheden voor het activeren van airbags: In het geval van een

voertuigbotsing wordt bepaald of een airbag wordt geactiveerd door factoren zoals de hoeveelheid botsenergie, het type ongeval, de botshoek, obstakels en snelheid van het voertuig. Het airbagsysteem kan worden geactiveerd bij speciale botsingen.

- Het airbagsysteem werkt niet altijd bij een ongeval en zal over het algemeen niet worden geactiveerd bij een lichte frontale botsing, botsing van achteren of over de kop slaan. In dit geval worden de bestuurder en passagiers beschermd door hun goed vastgemaakte veiligheidsgordels.
- Determinanten van activering van het airbagsysteem: De beslissing wordt genomen door vergelijking van de vertragingcurve die bij de botsing wordt gegenereerd en door de elektronische regeleenheid (ECU) wordt verkregen, met de ingestelde waarde. Als de signalen als de vertragingcurve die bij de botsing wordt gegenereerd en gemeten, lager zijn dan de referentiewaarden die in de ECU zijn ingesteld, wordt het airbagsysteem niet geactiveerd, zelfs niet als het voertuig bij het ongeval ernstig is vervormd.
- De elektronische regeleenheid van het BYD-airbagsysteem is ingesteld met overwegingen van algemeen misbruik en wegomstandigheden. Vanwege de toenemende veranderingen in oorzaken en vormen van botsingen met voertuigen, dient u voor uw veiligheid deze gebruikershandleiding strikt te volgen, het voertuig op de juiste manier te gebruiken en verkeerd gebruik te voorkomen. Anders is er geen garantie dat de airbags hun verwachte effect bereiken.

### Gevallen waarin airbags kunnen worden geactiveerd

De neus van het voertuig raakt de grond bij het kruisen van een diepe groef in het wegdek.



Het voertuig raakt een hobbel of stoepand.



De neus van het voertuig raakt de grond als hij een steile helling afgaat.

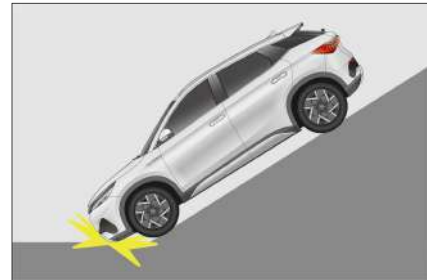

Eén kant van het voertuig wordt geraakt door een ander voertuig.

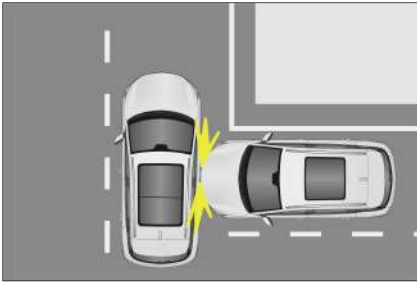

**Gevallen waarin airbags mogelijk niet worden geactiveerd**

Het voertuig raakt een betonnen kolom, boom of andere dunne voorwerpen.

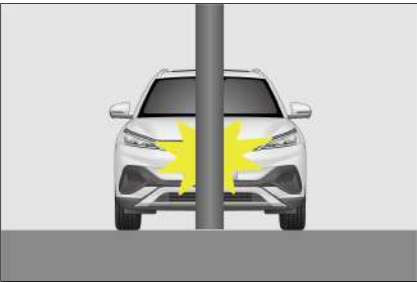

Het voertuig schuift onder een vrachtwagen of een ander groot voertuig.

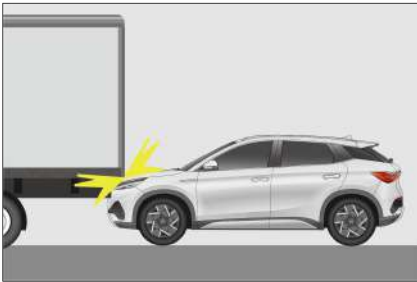

De achterzijde van het voertuig wordt geraakt door een ander voertuig.

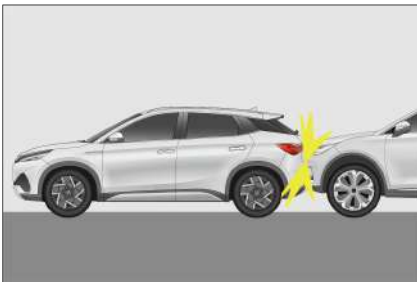

Het voertuig slaat over de kop.

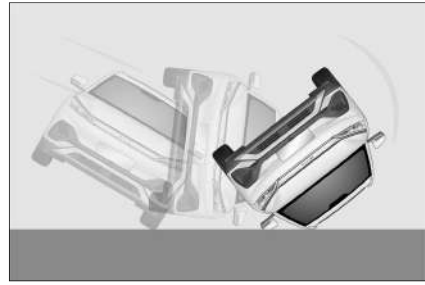

Het voertuig raakt een muur of een voertuig aan een andere zijde dan de voorzijde.



Andere delen dan het passagierscompartiment wordt zijdelingse gebotst.

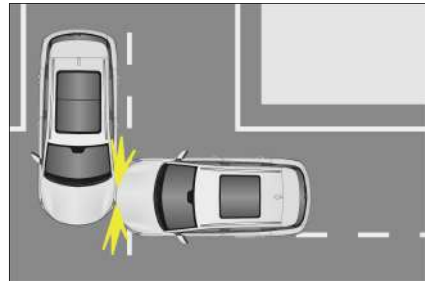

De zijkant van het voertuig wordt diagonaal geraakt.

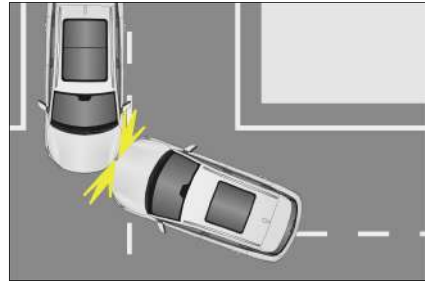

De zijkant van het voertuig raakt een paal.



### **WAARSCHUWING**

- Airbags zijn ontworpen voor specifieke modellen. Wijzigingen aan de ophanging, bandenmaat, bumpers, chassis en in de fabriek uitgeruste apparaten kunnen een nadelige invloed hebben op het airbagsysteem. Gebruikers mogen geen onderdelen van het airbagsysteem op andere automodellen gebruiken. Als u dit wel doet, kan het airbagsysteem defect raken.
- Bestuurders moeten een afstand van minimaal 25 cm tussen hun borst en het stuurwiel aanhouden, zodat het systeem de bestuurder zo goed mogelijk kan beschermen.
- Maak uw veiligheidsgordel vast en neem een goede zithouding aan terwijl het voertuig in beweging is. Als de veiligheidsgordel niet is vastgemaakt, als de inzittende naar voren leunt of niet goed zit, kan het activeren van de airbag het risico op letsel vergroten.
- Plak geen stickers op en bedek of versier niet de afdekking van het stuurwiel, de rechterkant van het dashboard of het oppervlak van de A-, B- en C-stijlen. Reinig deze oppervlakken met een droge of vochtige doek, zonder te veel druk uit te oefenen.

### **WAARSCHUWING**

- Een kind mag niet op de passagiersstoel voorin zitten en mag ook niet op de schoot van een passagier voorin zitten, om ernstig letsel of zelfs een ongeval als gevolg van het activeren van de airbag te voorkomen.
- Er mogen geen accessoires, zoals telefoonhouders, bekers, asbakken, worden geïnstalleerd op airbaghoezes of binnen hun actiebereik. Anders verhoogt de activatie van de airbag het risico op letsel bij een ongeval.
- Zijairbags en zijgordijnairbags worden snel geactiveerd met hoge krachten. Inzittenden mogen tijdens het rijden niet tegen de portieren van voertuigen met deze airbags leunen. Als u dit niet doet, kan dit leiden tot ernstig of zelfs fataal letsel.
- Wijzig of vervang geen stoelen of bekledingen van stoelen met zijairbags. Deze veranderingen kunnen normale werking van zijairbags verhinderen en daardoor leiden tot falen van het airbagsysteem of onbedoelde activering van zijairbags, met ernstig letsel of de dood tot gevolg.
- Plaats geen andere accessoires of items binnen het actiebereik van gordijnairbags, inclusief bij de voorruit, zijportierruit, de bekleding van de A-stijl, plafond, B-stijl, C-stijl en handgrepen. Wanneer de zijgordijnairbag wordt geactiveerd, worden de accessoires of items door de kracht van de gordijnairbag weggeslingerd, of de zijgordijnairbag wordt mogelijk niet normaal geactiveerd, wat kan leiden tot ernstig of zelfs fataal letsel.



## WAARSCHUWING

- Zorg er bij het overdragen van het voertuig aan een nieuwe eigenaar voor dat u alle documenten van het voertuig doorgeeft.
- Demonteer of repareer de A-stijlbekleding, het plafond, de B-stijlbekleding of de C-stijlbekleding niet als deze zijgordijnairbags bevatten. Deze veranderingen kunnen leiden tot falen van het airbagsysteem of tot onbedoelde activering van gordijnairbags, wat ernstig of zelfs fataal letsel kan veroorzaken.
- Wijzig geen enkel onderdeel van het airbagsysteem, ook geen bijbehorend label. Het wordt aanbevolen dat elke handeling aan de airbags wordt uitgevoerd een officiële BYD-dealer of een erkend servicepunt.
- Airbags kunnen slechts eenmalige bescherming tegen ongevallen bieden. Zodra de airbag geactiveerd of beschadigd is, moet het airbagsysteem worden vervangen.
- Volg de veiligheidsvoorschriften en -procedures met betrekking tot het verwijderen van onderdelen van het voertuig of het airbagsysteem.
- Het airbagsysteem heeft een sterke anti-interferentie en anti-storingsweerstand tegen elektromagnetische velden eromheen. Om ongevallen te voorkomen, mag u het voertuig echter niet gebruiken in een elektromagnetische omgeving die niet voldoet aan de nationale regelgeving.
- Het airbagsysteem van dit voertuig is ontworpen met volledige

## WAARSCHUWING

- aandacht voor veelvoorkomend foutief gebruik en de wegomstandigheden. Om ongelukken te voorkomen, moet u voorkomen dat er iets tegen de onderkant van het voertuig stoot of dat er ruw wordt gereden in slechte wegomstandigheden.
- Het airbagsysteem van dit voertuig is volledig geverifieerd om naadloos aan te sluiten bij het originele kabelboomsysteem van het voertuig. Elke aanpassing of wijziging van de kabelboom kan ertoe leiden dat de airbags onder normale omstandigheden per ongeluk worden geactiveerd of niet worden geactiveerd bij een botsing.

### **Het wordt aanbevolen dat u onmiddellijk contact opneemt met een officiële BYD-dealer of een erkend servicepunt als één van de volgende situaties zich voordoet:**

- De airbag is geactiveerd.
- Het airbaglampje  op het instrumentenpaneel gaat abnormaal branden.
- Dit airbagsysteem wordt gecontroleerd door de elektronische regelenheid en heeft een zelfdiagnosefunctie. De status wordt weergegeven door de waarschuwingslampjes van de airbag op het instrumentenpaneel.
- Als het waarschuwingslampje van de airbag ongeveer vijf seconden aan blijft en vervolgens meer dan vijf seconden verdwijnt, werkt het systeem goed.



**Als een van de volgende gebeurtenissen zich voordoet, is het airbagsysteem defect. Neem onmiddellijk contact op met een officiële BYD-dealer of een erkend servicepunt.**

- Wanneer het contact is ingeschakeld maar het waarschuwingslampje uit gaat.
- Wanneer het contact is ingeschakeld, maar het waarschuwingslampje na vijf seconden niet uit gaat, of uit en weer aan gaat.
- Wanneer het contact is uitgeschakeld maar het waarschuwingslampje aan gaat.
- Dit waarschuwingslampje gaat aan of knipperen tijdens het rijden.
- Er is een botsing aan de voorkant van het voertuig (gemarkeerd gebied op de afbeelding), maar de voorste airbags worden niet geactiveerd.

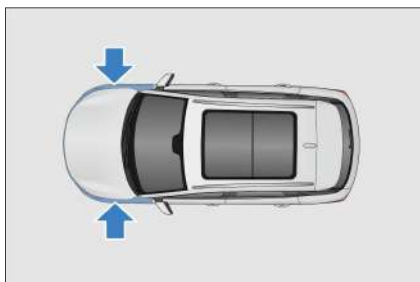

- De afdekking van de airbag is gekrast, gebarsten of anderszins beschadigd.

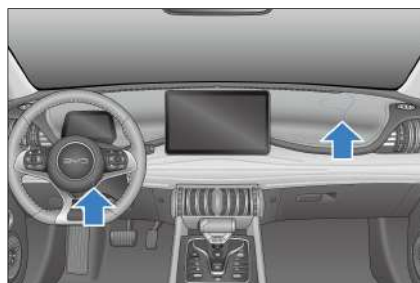

- Airbags moeten worden verwijderd, gedemonteerd, geïnstalleerd of gerepareerd.
- Zijairbags en gordijnairbags zijn geactiveerd.
- Tijdens een ongeval is een botsing tegen een voertuigportier niet voldoende om de airbag te activeren.
- Het oppervlak van de stoel met een zijairbag is bekrast, gebarsten of beschadigd.
- Decoratieve (voerings)onderdelen bij A-stijl met ingebouwde gordijnairbags, dakbalk en C-stijl zijn bekrast, gebarsten of beschadigd.

## Kinderbeveiligingssystemen

### Kinderbeveiligingssystemen

**Kies een geschikt kinderzitje voor de leeftijd en het postuur van uw kind.** In Europa aanbevolen kinderzitjes:

Groep	Gewicht kind	Kinderzitje	Categorie
Groep 0	tot 10 kg	-	-
Groep 0+	tot 13 kg	Maxi Cosi Cabriofix	Universeel
Groep 1	9 tot 18 kg	Britax Römer King II LS	Universeel
Groep 2	15 tot 25 kg	Britax Römer KidFix <sup>2</sup> S	Universeel semi-universeel

Groep	Gewicht kind	Kinderzitje	Categorie
Groep 3	22 tot 36 kg	Britax Römer KidFix <sup>2</sup> S	Universeel semi-universeel

① Groep 0+

② Groep 1

③ Groep 2/Groep 3



- Kies een geschikt kinderzitje voor het gewicht en het postuur van uw kind.
- Grotere kinderen die niet in een kinderzitje met een hoge rugleuning passen, kunnen op een buitenste zitplaats op de tweede rij plaatsnemen met behulp van een stoelverhoger, bevestigd aan de onderste verankeringspunten of met een veiligheidsgordel, zoals beschreven in de instructies van de fabrikant van het kinderzitje.

### **VOORZICHTIG**

- Zorg ervoor dat een baby of zuigeling niet met de hand op schoot wordt gehouden.
- Alle kinderen moeten te allen tijde op de juiste wijze worden vastgezet in een geschikt kinderzitje.
- Volg alle instructies in dit document en van de fabrikant van het kinderzitje om ervoor te zorgen dat kinderen veilig zitten.

### **VOORZICHTIG**

- BYD Auto beveelt aan dat kinderen een geschikt kinderzitje moeten gebruiken en het aanbevolen dat ze op de buitenste stoel achterin zitten.
- Volg altijd de gedetailleerde instructies van de fabrikant van het kinderzitje.
- Zet de bovenste riem vast bij het installeren van het CRS.
- Laat een kinderzitje nooit los in het voertuig.
- Zet het altijd vast volgens de instructies voor het kinderzitje of berg het veilig op in het bagagecompartiment.

### **Kinderzitjes installeren**

#### **Buitenste zitplaatsen achterin**

- De buitenste zitplaatsen achterin zijn uitgerust met ISOFIX/i-Size-verankeringen.
- De verankeringslocaties worden geïdentificeerd door een markering (zie afbeelding) op de rugleuning, direct boven de bijbehorende verankeringen.



- De zitplaatsen achterin zijn uitgerust met tether strap-verankeringen aan de achterkant van de stoel.

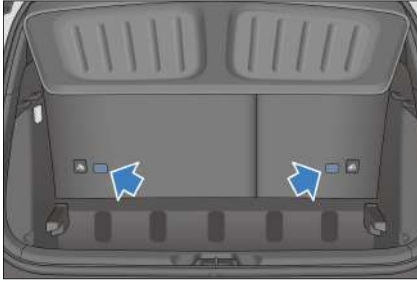

### Kinderbeveiligingssysteem installeren

1. Controleer de positie van de speciale verankering en installeer het kindersitje op de stoel.

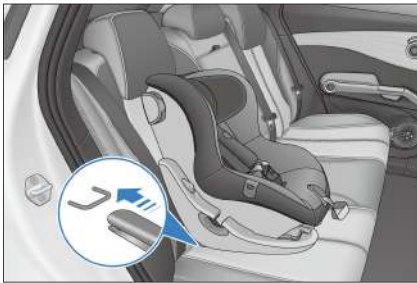

#### **⚠️ VOORZICHTIG**

- De verankeringen bevinden zich in de ruimte tussen het zitkussen en de rugleuning.
- Wanneer een kinderbeveiligingssysteem is geïnstalleerd, behalve een stoelverhoger zonder rugleuning, wordt geadviseerd de verstelbare hoofdsteun te verwijderen en veilig op te bergen.
- Wanneer een stoelverhoger zonder rugleuning is geïnstalleerd, moet de verstelbare hoofdsteun gemonteerd blijven en op de juiste hoogte voor het zittende kind worden afgesteld.

- Wanneer de stoelpositie zonder kinderbeveiligingssysteem of stoelverhoger is geïnstalleerd, moet de verstelbare hoofdsteun gemonteerd blijven en op de juiste hoogte voor het zittende kind worden afgesteld.

2. Bevestig de bindriem aan de verankering en draai vervolgens de bovenste binder vast volgens de instructies van de fabrikant van het kindersitje. Zorg ervoor dat de bindriem stevig is bevestigd.

- ① Bovenste riem
- ② Verankering

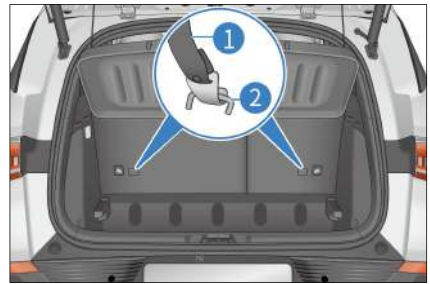

#### **⚠️ VOORZICHTIG**

- Verwijder de vrachtafdekking voordat u het bovenste koord van het kinderbeveiligingssysteem installeert.
- Nadat de hoofdsteun van de stoel is verwijderd, houdt u deze in de kofferruimte.
- BYD raadt aan het kinderbeveiligingssysteem te installeren met behulp van de ISOFIX-verankeringspunten van het voertuig.
- Als de bestuurdersstoel de juiste installatie van het kinderbeveiligingssysteem op de achterbank achter de bestuurder belemmert of belemmert, installeer het kinderbeveiligingssysteem dan op de andere achterbank.

## Kinderzitje op de passagiersstoel voorin geïnstalleerd\*

- Wanneer u een naar achteren gericht kinderzitje gebruikt, zet u de de airbag aan de passagiersstoel voorin uit door de PAB-schakelaar UIT te schakelen.
  - Zie **PAB-schakelaar\*** voor details.
- Controleer de positie van de speciale verankering en installeer het kinderzitje op de stoel.



- De buitenste zitplaatsen achterin zijn uitgerust met ISOFIX/i-Size-verankeringen. De verankeringslocaties worden geïdentificeerd door een markering (zie afbeelding) op de rugleuning, direct boven de bijbehorende verankeringen.



- De passagiersstoel voorin is voorzien van een Top Tether-bevestigingsband aan de achterkant van de stoel.

### **WAARSCHUWING**

- Gebruik nooit een naar achteren gericht kinderzitje op de

### **WAARSCHUWING**

- passagiersstoel vooraan als de airbag geactiveerd is.
- Passagiers aan de voorzijde (kinderen of volwassenen) mogen nooit op de passagiersstoel voorin zitten wanneer de airbag voor passagiers is uitgeschakeld.
- Wanneer een naar voren gericht kinderbeveiligingssysteem wordt gebruikt op de passagiersstoel voorin, zorg er dan voor dat de stoel volledig naar achteren is geplaatst, weg van de ingeschakelde airbag.
- Voordat u een kind laat zitten, moet u ervoor zorgen dat het kinderbeveiligingssysteem stevig is geïnstalleerd en niet draait of van de stoel af beweegt.
- Zorg er bij gebruik van een kinderbeveiligingssysteem altijd voor dat: de verankeringen niet worden geblokkeerd; dat de veiligheidsgordel in de juiste positie staat; en dat het kinderbeveiligingssysteem stevig is geïnstalleerd.
- Volg de instructies die bij het kinderbeveiligingssysteem zijn geleverd om ervoor te zorgen dat het kinderzitje correct in het voertuig is geïnstalleerd, anders kan het kind ernstig of zelfs fataal letsel oplopen als gevolg van parkeren in noodgevallen of een ongeval.

### **VOORZICHTIG**

- Verlengingsriemen kunnen nodig zijn om de bovenste draad aan de verankering te bevestigen, als de bovenste draadlengte onvoldoende is.

- Zorg er bij het installeren van een kinderbeveiligingssysteem van maatklasse R3 voor dat de stoel volledig naar achteren is gericht voordat u de stoel installeert.
- Wanneer een top tether-riem moet worden gebruikt met het kinderbeveiligingssysteem, zorg er dan voor dat de riem door het gat in de hoofdsteen wordt geleid voordat u de riem bevestigt en aanspant aan het verankeringspunt aan de onderkant van de stoel.
- Zie de voorgaande beschrijving voor meer informatie over het installeren van het kinderbeveiligingssysteem op de passagiersstoel voorin.

### Een kinderzitje vastzetten met de veiligheidsgordel\*

- Gebruik alleen kinderzitjes die door BYD worden aanbevolen, die universeel zijn goedgekeurd of die semi-universeel zijn en waarbij het voertuigmodel is opgenomen op de voertuiglijst van de fabrikant van het kinderzitje.
- De installatieopties worden in de onderstaande tabel weergegeven.



Groep	Gewicht kind	Passagiersstoel voorin*		
		Airbag passagier voorin AAN	Airbag passagier voorin UIT	Achterbank
Groep 0	tot 10 kg	X	U	U
Groep 0+	tot 13 kg	X	U	U
Groep 1	Achterwaarts gericht	9 tot 18 kg	X	U
	Naar voor gericht	9 tot 18 kg	U	X
Groep 2	15 tot 25 kg	U	X	U
Groep 3	22 tot 36 kg	U	X	U

Opmerking: Tabel definities:

U: universeel

X: X: stoelstand die niet geschikt is voor het installeren van een kinderzitje voor deze gewichtsgroep.

### Snelgids voor de installatie van ISOFIX en i-Size

- De identificatiemarkering van de ISOFIX- of iSize-verankeringspunten is afhankelijk van de uitrusting en het land.

- In de volgende tabel worden de installatieopties voor het ISOFIX- of i-Size-kinderzitjes op de ISOFIX- of i-Size-

verankeringspunten van de afzonderlijke plaatsen van het voertuig weergegeven.

Groep	Oriëntatie kinderzitje	Grootte-klasse / ISOFIX-klasse	Passagiersstoel voorin*		Buitenste achterstoel	Middenstoel achter
			passagier voorin voorste airbag AAN	passagier voorin airbag vooraan UIT		
Groep 0: tot 10 kg	Achterwaarts gericht	E/RI	X	IL-SU	IL-SU	X
Groep 0+: tot 13 kg	Achterwaarts gericht	E/RI	X	IL-SU	IL-SU	X
		D/R2				
Groep 1: 9 tot 18 kg	Achterwaarts gericht	C/R3	X	IL-SU	IL-SU	X
		D/R2				
	Naar voor gericht	C/R3	IL-SU, IUF	X	IL-SU, IUF	X
		B/F2X				
Groep 2: 15 tot 25 kg	Naar voor gericht	B1/F2X	IL-SU	X	IL-SU	X
		A/F3				
Groep 3: 22 tot 36 kg	Naar voor gericht	-	IL-SU	X	IL-SU	X
i-Size kinderbeveiligingssysteem	Achterwaarts gericht	-/R2	X	i-U	i-U	X
	Naar voor gericht	-/B2, F2X	i-U	X	i-U	X
Stoelverhoger	Naar voor gericht	-/B2, B3	i-B	X	i-B	X

#### Maatklasse:

- De getoonde grootteklasse komt overeen met het toepasselijke gewichtsbereik van het kinderzitje.
- De maatklasse wordt aangegeven op het ECE-goedkeuringsetiket voor kinderzitjes met een "universele" of "semi-universele" goedkeuring.

- Het kinderzitje is bevestigd met een maatbeschrijving.

#### X:

- Stoel niet geschikt voor het bevestigen van een ISOFIX- of i-Size-kinderzitje in deze groep.

#### IL-SU:

- Stoel geschikt voor het monteren van een ISOFIX-kinderzitje met "semi-universeel" goedkeuring.
- Raadpleeg de voertuiglijst van de fabrikant van het kindersitje.

#### IUF:

- Stoel geschikt voor het monteren van een ISOFIX-kinderzitje met "universele" goedkeuring.

#### i-U:

- De stoel is geschikt voor het installeren van een universeel naar voren of naar achteren gericht i-Size-kinderbeveiligingssysteem.

#### i-UF:

- De stoel is geschikt voor het installeren van een universeel naar voren gericht i-Size-kinderzitje.

#### i-B:

- Stoel geschikt voor het installeren van een naar voren gerichte ISOFIX-boosterstoel van groep 2/3 en een naar voren gericht i-Size-kinderzitje voor kinderen met een hoogte van 100 – 150 cm (ongeveer 39 – 59 inch).

## Antidiefstalalarm systeem

### Antidiefstalalarmsysteem

#### Antidiefstalalarmsysteem

Als het voertuig in de antidiefstalmodus staat, klinkt er een alarm en knipperen de richtingaanwijzers wanneer een deur wordt geopend.



#### Het systeem inschakelen

1. Schakel het contact uit.
2. Laat alle inzittenden uit het voertuig stappen.
3. Sluit alle portieren. Hierdoor blijft de antidiefstalindicator branden. Het antidiefstalalarmsysteem schakelt na 10 seconden automatisch in en de antidiefstalindicator begint dan te knipperen.
4. U kunt het voertuig verlaten na bevestiging dat de indicator begint te knipperen. Omdat het ontgrendelen van het portier vanuit het voertuig het systeem activeert, mag er nooit iemand in het voertuig blijven met het systeem ingeschakeld.

#### Het alarm activeren

- Het systeem activeert het alarm in een van de volgende situaties:
  - Bij het openen van een willekeurig portier, de kofferruimte of motorkap zonder gebruik te maken van de sleutellose toegangsfunctie van de smartkey.
  - Het voertuig wordt ingeschakeld zonder de Smartkey-startfunctie te gebruiken.

#### Het systeem uitschakelen

- Het antidiefstalalarm kan worden gestopt door:

- De deur ontgrendelen met een geldige smartkey.
- Gebruik van een NFC (Near Field Communication) om het voertuig te ontgrendelen.
- Gebruik van de microschakelaar om het voertuig te ontgrendelen.
- Gebruik van een geldige smartkey om de kofferruimte op afstand te ontgrendelen.
- Het voertuig op afstand starten met een geldige smartkey.
- Drukken op de START/STOP-knop in het voertuig terwijl u een geldige smartkey bij u heeft.



### WAARSCHUWING

- Modificeer het antidiefstalalarmsysteem niet door middel van aanpassing of toevoeging. Anders kan het systeem defect raken.

### Antidiefstalindicator

Wanneer het alarm is ingeschakeld, brandt de antidiefstalindicator ongeveer 10 seconden.



# Gegevensverzameling en -verwerking

## Gegevensverzameling en -verwerking

- Dit gedeelte geeft u belangrijke informatie over hoe persoonsgegevens worden verzameld en verwerkt wanneer u een BYD-voertuig gebruikt.
- Lees voor een gedetailleerder overzicht van gegevensverwerking, gegevensbescherming en rechten van betrokkenen de huidige versie van het privacybeleid voor het voertuig dat beschikbaar is op het infotainmentsysteem (**Vehicle Settings (Voertuiginstellingen)** → **System Settings (Systeeminstellingen)** → **More (Meer)** → **Privacy Policy (Privacybeleid)**).
- Dit voertuig is uitgerust met een gegevensrecorder gebeurtenissen (Event Data Recording, EDR) dat voldoet aan de Europese regelgeving. EDR registreert voornamelijk gegevens in het geval van een crash of bijna-crash (bijvoorbeeld het gebruik van airbags of het raken van een obstakel langs de weg) om de werking van het autosysteem beter te begrijpen, zoals:
  - Snelheid van het voertuig
  - Status bandenspanning
  - Status adaptieve cruise control (ACC)
  - Of de veiligheidsgordel is vastgemaakt



- Het voertuig registreert de gegevens alleen bij een ongeval of wanneer een bijna-ongeval een bepaalde omvang bereikt. De gegevensrecorder gebeurtenissen registreert geen gegevens tijdens het normale rijden met het voertuig.
- De gegevens die door de gegevensrecorder gebeurtenissen worden geregistreerd, geven inzicht in de staat van de veiligheidsgerelateerde systemen van het voertuig wanneer zich een ongeval voordoet, zodat relevante partijen het ongeval kunnen analyseren.
- De gegevens van de gegevensrecorder gebeurtenissen moeten worden geopend en gelezen door speciale apparatuur. BYD maakt uw persoonsgegevens alleen bekend aan derden als dit wettelijk is toegestaan of als u ermee heeft ingestemd. Naast de voertuigfabrikant kunnen ook externe instanties met professionele apparatuur (zoals overheidsinstanties) de gegevens van de gegevensrecorder gebeurtenissen lezen als ze toegang hebben tot de gegevensrecorder gebeurtenissen en apparatuur van het voertuig (ze kunnen bijvoorbeeld de gegevens van de SRS-controle-eenheid lezen om het ongeval te onderzoeken).

### Verwerking van voertuiggegevens

- Gegevens worden verzameld wanneer het voertuig wordt gebruikt, zoals gegevens die worden verzameld of verzonden door voertuig sensoren of regeleenheden, die nodig zijn voor de veilige werking van uw voertuig.
- In sommige gevallen worden de gegevens gebruikt om het rijden te

ondersteunen (systemen voor bestuurdersassistentie) of om een specifieke comfort- of infotainmentfunctie mogelijk te maken.

- Persoonsgegevens die worden verzameld en verwerkt, omvatten voornamelijk voertuiggegevens, gegevens met betrekking tot diensten op afstand en andere gegevens, zoals hieronder nader gespecificeerd.

### Gegevens in het voertuig

#### Operationele gegevens

- Wanneer het voertuig wordt gebruikt, worden verschillende voertuiggegevens (bijv. snelheid, accuniveau en remsysteem) of omgevingsgegevens (bijv. afstandssensoren en temperatuur) verzameld en verwerkt.
- Deze gegevens worden meestal niet opgeslagen, maar er zijn regelunits, sensoren of andere componenten in het voertuig geïnstalleerd die dergelijke gegevens registreren, bijvoorbeeld om onderhoudsvereisten, foutmeldingen of andere informatie vast te leggen.
- De voertuiggegevens worden alleen opgeslagen in de apparatuur in het voertuig, maar kunnen worden uitgelezen via de wettelijk vereiste OBD-interface ("On Board Diagnostics"), bijvoorbeeld door een officiële BYD-dealer of een erkend servicepunt of andere derden.
- In het geval dat deze toegang plaatsvindt tijdens het onderhoud van het voertuig, kan de informatie ook worden verzonden naar BYD-technici voor kwaliteitsborging, productdefectmeldingen of verificatie van klantclaims.

### Gegevens gerelateerd aan diensten op afstand

## Diensten voor monitoring op afstand

- Het voertuig beschikt over monitoringsdiensten op afstand. Deze omvatten diagnose op afstand en over-the-air (OTA) updates en upgrades voor beveiligings- en veiligheidsdoeleinden (onder voorbehoud van goedkeuring van de eigenaar).
- Deze monitoringsdiensten dienen de volgende doeleinden: dienstverlening (ondersteuning/diagnose op afstand), productontwikkeling en beveiliging of openbare veiligheid.
- Afhankelijk van het land en de instelling kan verschillende voertuiginformatie worden verzonden naar het datacenter van BYD in de overeenkomstige markt voor de bovengenoemde doeleinden, waaronder voertuiglocatie-informatie, voertuigstatus, zoals energieverbruik, voertuigsnelheid, versnellingspositie, vermogensmodus, status van elektronische stabiliteitsregelaar, stuursysteem, accu, aandrijflijn en algemene voertuigprestatie.

## Overig

### Infotainmentsysteem

- Afhankelijk van de voertuigconfiguratie kunnen de gebruikers zelf gegevens aan het infotainmentsysteem toevoegen, zoals mediagegevens voor het afspelen van video op het infotainmentsysteem, adresgegevens voor gebruik in het navigatiesysteem of gegevens voor gebruik in online diensten.
- Afhankelijk van de voertuigconfiguratie kunnen ook individuele instellingen in en over het voertuig worden ingevoerd.
- Gegevens die in het voertuig zijn opgeslagen, kunnen op elk moment worden verwijderd.

- BYD heeft geen controle over gegevens die aan derden worden overgedragen (door het gebruik van inhoud van derden, met name als onderdeel van online diensten).

### Integratie van mobiele apparaten

- Afhankelijk van de voertuigconfiguraties is het internet voor bepaalde functies of BYD-diensten via de netwerkapparaten van het infotainmentsysteem van het voertuig toegankelijk.
- Het kan nodig zijn dat het scherm of de audio van het apparaat wordt weergegeven/afgespeeld via het infotainmentsysteem of ernaar wordt verzonden.
- Aanvullende gegevens zoals positionering of voertuiginformatie kunnen worden verzonden via toepassingen voor gebruik in bepaalde navigatiesystemen, communicatie of andere diensten van derden.
- Het specifieke type gegevensverwerking is afhankelijk van de respectieve functie en wordt beheerd door de gebruiker of derden, zoals de leverancier van de apparaten of bijbehorende diensten.

### Internettoegang en verbonden diensten

- Afhankelijk van de voertuigconfiguraties is het internet voor bepaalde functies of BYD-diensten via de netwerkapparaten van het infotainmentsysteem van het voertuig toegankelijk.
- BYD is niet aansprakelijk voor dergelijke diensten die door een andere partij worden geleverd.
- In dergelijke gevallen kunt u informatie over het gebruik van gegevens verkrijgen van de aanbieder van de betreffende online dienst.

Opname van camerabeelden of bewaking van het omliggende gebied

- Uw voertuig is uitgerust met een aantal camera's of sensoren.
- De reden hiervoor is dat sommige voertuigfuncties vereisen dat het pad van het voertuig wordt gedetecteerd en beoordeeld, wat wordt gedaan door camera's die objecten in de omgeving van het voertuig detecteren (bijv. obstakels).
- De beelden worden naar de betreffende besturingsmodule verzonden voor verdere analyses die nodig zijn om de systemen te bedienen.
- Sommige beelden worden alleen op vluchtige basis (RAM) verwerkt, andere kunnen worden opgeslagen, afhankelijk van de voertuiguitrusting.
- Het voertuig kan zijn uitgerust met een naar buiten gerichte camera (outward-facing camera, OFC) die kan worden gebruikt om beelden van de omgeving te maken (dashcam).
- Het voertuig kan ook zijn uitgerust met een naar binnen gerichte camera (inward-facing camera, IFC), die kan worden gebruikt om beelden in het voertuig te maken.
- Zowel OFC- als IFC-beelden worden opgeslagen.
- Het is de verantwoordelijkheid van de eigenaar om op de hoogte te zijn van de wetgeving in zijn land voordat hij zijn OFC- of IFC-camera's inschakelt (in sommige landen is bijvoorbeeld toestemming vereist voor het gebruik van IFC en in andere landen is OFC strikt beperkt tot dashcam-doeleinden).
- Zie het gedeelte "Panoramische weergave" in deze handleiding voor meer informatie over de camera.

## Permanente voertuigoverdracht naar derden en offline modus

- In het geval van een permanente overdracht van het voertuig, d.w.z. tweedehandsvoertuig of voertuigoverdracht door een derde partij voor permanent gebruik, moet worden opgemerkt dat alle personalisatie- of gebruikersinstellingen die via het infotainmentsysteem worden gemaakt (bijv. adreslijst, navigatiesysteem, enz.) toegankelijk kunnen zijn voor de nieuwe eigenaar.
- U kunt ook de communicatie van uw voertuig met de BYD-gegevensserver en de verwerking van voertuiggerelateerde en persoonsgegevens beperken door het voertuig in de offline modus te zetten.
- Tik op het infotainment-touchscreen om wifi uit  te schakelen.
- Dit kan ook worden gedaan door te tikken op  → **System Settings (Systeeminstellingen)** → **Internet** → **WLAN** → **Off**.

## Openbaarmaking van persoonsgegevens aan autoriteiten

- BYD maakt uw persoonsgegevens alleen bekend aan derden als dit wettelijk is toegestaan of als u ermee heeft ingestemd.
- Afhankelijk van de toepasselijke wetgeving kunnen overheidsinstanties echter worden gemachtigd om gegevens van voertuigen uit te lezen (bijv. gegevens kunnen worden gelezen van de airbagcontrole-eenheid om een ongeval te onderzoeken).
- Indien wettelijk vereist, kan BYD ook verplicht zijn om op verzoek gegevens bekend te maken aan

overheidsinstanties in uw land, bijvoorbeeld bij het onderzoek naar een strafbaar feit.

### **Uw rechten op gegevensbescherming**

- BYD heeft respect voor de privacy van klanten en voldoet strikt aan alle wetgeving inzake gegevensbescherming, met name de Algemene Verordening Gegevensbescherming (AVG) en toepasselijke lokale wetgeving.
- Volgens deze wetten hebben eigenaren specifieke rechten wanneer hun persoonsgegevens worden verwerkt:
  - Betrokkenen hebben het recht op informatie en toegang, op rectificatie, verwijdering van persoonsgegevens ("recht om te worden vergeten") en het recht om bezwaar te maken tegen de verwerking van persoonsgegevens of deze te beperken (of om de eerder gegeven toestemming in te trekken, evenals het recht op gegevensportabiliteit).
- Deze rechten kunnen in sommige gevallen beperkt zijn. Als we bijvoorbeeld kunnen aantonen dat we een wettelijke verplichting hebben om uw gegevens te verwerken, of als het verstrekken van de informatie aan u persoonsgegevens over een andere persoon zou vrijgeven, of als we wettelijk zijn verhinderd om die informatie bekend te maken.
- In sommige gevallen kan dit betekenen dat we de gegevens kunnen bewaren, zelfs als u uw toestemming intrekt.
- Ga voor meer informatie over gegevensverwerking, gegevensbescherming en eventuele rechten die u heeft naar de nieuwste versie van het Privacybeleid dat

beschikbaar is op het infotainmentsysteem (**Vehicle Settings (Voertuiginstellingen)** → **System Settings (Systeeminstellingen)** → **More (Meer)** → **Privacy Policy (Privacybeleid)**).

# 02 INSTRUMENTEN- TENPANEEL

Instrumentenpaneel ..... 36

# Instrumentenpaneel

## Instrumentenpaneelweergave

























### LCD instrumentenpaneel



- |   |                   |    |                                    |
|---|-------------------|----|------------------------------------|
| 1 | Tijd              | 6  | Totale kilometerstand              |
| 2 | Vermogensmeter    | 7  | Resterende actieradius             |
| 3 | Snelheidsmeter    | 8  | Versnellingsstatus                 |
| 4 | Laadstatus(SOC)   | 9  | Informatie rijmodus                |
| 5 | Buitentemperatuur | 10 | Informatie over energieregeneratie |

# Controlelampjes instrumentenpaneel

## Indicatoren en waarschuwingslampjes

	Indicator richtingaanwijzer		Indicator stadslichten
	Indicator groot licht		Indicator mistachterlicht
	Indicator OK		Indicator mistlamp voor*
	ECO-indicator		SPORT-indicator
	AVH-indicator		HDC-indicator* (hulp bij bergafwaarts rijden)
	Indicator verlichtingsschakelaar		HMA-indicator*
	Ontladingslampje		Sensorindicator voor alle weersomstandigheden
	Adaptieve cruisecontrol stand-by inStatedicator (grijs)*		Snelheidsindicator adaptieve cruisecontrol
	Indicator status adaptieve cruisecontrol*		Indicator automatische stilstand voertuig stand-by (wit)
	Indicator reguliere cruisecontrol		Hoofdindicator reguliere cruisecontrol
	Indicator intelligente cruisecontrol (ICC)-systeem*		Indicator waarschuwing aankomende botsing (groen)
	Waarschuwinglampje automatische noodrem-fout*		Waarschuwinglampje smartkey

	Waarschuwinglampje bandenspanning		Indicator hoofdalarm
	Waarschuwinglampje elektronische stabiliteitsregelaar UIT		Waarschuwinglampje storing elektronische stabiliteitsregelaar
	Waarschuwinglampje antiblokkeersysteemstoring		Waarschuwinglampje voor beperkt rijvermogen
	Waarschuwinglampje storing koplamp		Indicator sneeuwmodus
	Waarschuwinglampje hoogspanningsaccu lage laadstatus		Waarschuwinglampje storing adaptieve cruisecontrol
	Indicator detectie van dode hoek*		waarschuwinglampje waarschuwing aankomende botsing (rood)
	Waarschuwinglampje oververhitting motor		Indicator oververhitting motorkoelmiddel
	Indicator herinnering veiligheidsgordel		Waarschuwinglampje storing airbag
	EPB-lampje		Waarschuwinglampje storing parkeersysteem
	Waarschuwinglampje storing stuursysteem		Indicator voor oplaadconnectie van hoogspanningsaccu
	Waarschuwinglampje voor systeemfout laagspanning		Waarschuwinglampje oververhitting hoogspanningsaccu
	Waarschuwinglampje fout hoogspanningsaccu		Waarschuwinglampje fout aandrijflijn
	TSR-lampje*		



## Beschrijving waarschuwinglampje/indicator



### Waarschuwinglampje smartkey

- Als de sleutel niet in het voertuig is wanneer u op de START/STOP-knop drukt, gaat dit waarschuwinglampje een paar seconden branden, klinkt er een pieptoon en wordt het bericht "Geen sleutel gedetecteerd, bevestig of de sleutel in het voertuig is" weergegeven op het instrumentenpaneel.
- Als u op de START/STOP-knop drukt terwijl er zich een elektronische smartkey in het voertuig bevindt die overeenkomt met het model, gaat dit waarschuwinglampje niet branden. Het voertuig kan nu worden gestart.
- Als het waarschuwinglampje knippert nadat u op de START/STOP-knop heeft gedrukt, betekent dit dat de batterij van de sleutel bijna leeg is.
- Als de sleutel zich niet in het voertuig bevindt, vraagt het instrumentenpaneel: "Geen sleutel gedetecteerd, bevestig of de sleutel in het voertuig is".



### Waarschuwinglampje antiblokkeersysteemstoring

- Dit waarschuwinglampje gaat branden als het contact aan is. Als het remsysteem (antiblokkeersysteem, ABS) goed werkt, gaat het lampje binnen enkele seconden uit. Daarna, als het systeem een storing heeft, gaat het lampje weer branden totdat de storing is verholpen.
- Wanneer het waarschuwinglampje ABS-storing brandt (en het waarschuwinglampje voor storing parkeersysteem-uit is), blijft het

remsysteem werken, terwijl het antiblokkeersysteem dat niet doet.

- Wanneer het waarschuwinglampje ABS-storing brandt (en het waarschuwinglampje voor storing parkeersysteem- uit is), worden de wielen geblokkeerd bij een noodstop of remmen op een gladde weg, aangezien het ABS-systeem niet werkt.
- Als één van de volgende situaties zich voordoet, betekent dit dat er een storing is in componenten die door het waarschuwinglichtsysteem worden bewaakt. Neem in dat geval zo snel mogelijk contact op met een officiële BYD-dealer of een erkend servicepunt voor voertuiginspectie.
  - Dit waarschuwinglampje gaat niet branden of brandt constant wanneer het contact is ingeschakeld.
  - Dit waarschuwinglampje brandt constant tijdens het rijden.



### HERINNERING

- Een waarschuwinglampje dat tijdens het gebruik kort oplicht, duidt niet op een probleem.
- Als het waarschuwinglampje ABS-storing nog brandt terwijl het waarschuwinglampje van het remsysteem brandt, parkeer het voertuig dan onmiddellijk op een veilige plaats. Het wordt aanbevolen om contact op te nemen met een officiële BYD-dealer of een erkend servicepunt. In dit geval, als de remmen worden geactiveerd, zal het antiblokkeersysteem niet werken en zal het voertuig extreem instabiel worden.
- Als zowel de ABS-indicator als de indicator voor het remsysteem gaan branden en de elektronische

parkeerrem (electronic parking brake, EPB) volledig is losgelaten, is ook het remkrachtverdelingssysteem van de voor- en achterwielen defect.



#### Waarschuwinglampje bandenspanning

- Dit waarschuwinglampje gaat branden als het contact aan is. Het wordt binnen enkele seconden uitgeschakeld als het bandenspanningscontrolesysteem goed werkt. Als het systeem uitvalt, gaat dit waarschuwinglampje weer branden.
- Wanneer het waarschuwinglampje voor bandenspanning gaat branden of knippert, wordt de melding "Controleer TPMS" (bandenspanningscontrolesysteem) weergegeven op het instrumentenpaneel en wordt de bandenspanning weergegeven als "----", wat aangeeft dat het bandenspanningssysteem defect is.
- Wanneer de bandenspanningswaarde "Geen signaal" weergeeft, geeft dit aan dat het bandenspanningssignaal op de locatie van het voertuig verstoord kan zijn of dat de controlemodule van de bandenspanning beschadigd is.
- Wanneer het waarschuwinglampje voor bandenspanning snel knippert en een of meer waarden rood worden op het bandenspanningsscherm op het instrumentenpaneel, lekt de bijbehorende band snel.
- Wanneer het waarschuwinglampje voor de storing in de bandenspanning ononderbroken brandt en een of meer waarden geel worden op het bandenspanningsscherm op het instrumentenpaneel, is er sprake van een te lage bandenspanning bij een bepaalde band. Wanneer de temperatuurwaarde van een of meer banden geel wordt, geeft dit aan dat de bandtemperatuur te hoog is.

In het geval van een van de bovenstaande situaties wordt aanbevolen om zo snel mogelijk contact op te nemen met een officiële BYD-dealer of een erkend servicepunt voor inspectie.



#### Waarschuwinglampje storing elektronische stabiliteitsregelaar

- Dit waarschuwinglampje gaat branden als het contact aan is. Als de elektronische stabiliteitsregelaar (electronic stability control, ESC) goed werkt, gaat het lampje binnen een paar seconden uit. Als het systeem uitvalt, gaat dit waarschuwinglampje weer branden totdat de systeemfout is verholpen.
- Als het ESC-waarschuwinglampje tijdelijk knippert terwijl het voertuig in beweging is, geeft dit aan dat het ESC-systeem in werking is.
- Wanneer het waarschuwinglampje voor de elektronische stabiliteitsregelaar gaat branden (en het waarschuwinglampje ABS-storing en het waarschuwinglampje voor het parkeersysteem uit is), heeft de elektronische stabiliteitsregelaar een storing, maar blijven het antiblokkeersysteem en het remsysteem normaal werken.
- Wanneer het waarschuwinglampje voor de elektronische stabiliteitsregelaar gaat branden (en het waarschuwinglampje ABS-storing en het waarschuwinglampje voor de parkeersysteemfout uit is), werkt de elektronische stabiliteitsregelaar niet. Dit betekent dat het voertuig extreem onstabiel is bij scherpe bochten of wanneer de bestuurder uitwijkt voor obstakels op de weg.
- Als één van de volgende situaties zich voordoet, betekent dit dat er een storing is in componenten die door het waarschuwinglichtsysteem worden

bewaakt. Neem in dat geval zo snel mogelijk contact op met een officiële BYD-dealer of een erkend servicepunt voor voertuiginspectie.

- Dit waarschuwingslampje blijft uit (zelfcontrole niet uitgevoerd) nadat het voertuig op contact is gezet.
- Dit waarschuwingslampje brandt constant tijdens het rijden.

### HERINNERING

- Een waarschuwingslampje dat tijdens het gebruik kort oplicht, duidt niet op een probleem.
- Als het waarschuwingslampje voor de elektronische stabiliteitsregelaar blijft branden terwijl de waarschuwingslampjes voor het antiblokkeersysteem en het remsysteem branden, stop het voertuig dan onmiddellijk op een veilige plaats en neem contact op met een officiële BYD-dealer of een erkend servicepunt. Dit komt omdat remmen op dit moment het voertuig extreem onstabiel kan maken en het remsysteem (antiblokkeersysteem, ABS) helemaal niet werkt.



Waarschuwing  
elektronische stabiliteitsregelaar  
UIT

- Wanneer de schakelaar ESC OFF wordt ingedrukt, moet dit waarschuwingslampje blijven branden en zal de elektronische stabiliteitsregelaar niet werken. Wanneer de ESC-UIT-schakelaar opnieuw wordt ingedrukt, moet dit waarschuwingslampje uit gaan en het ESC-systeem weer normaal werken.

### HERINNERING

- Terwijl het waarschuwingslampje elektronische stabiliteitsregelaar UIT brandt, moet de bestuurder alert blijven en op een lagere snelheid blijven rijden bij het nemen van een scherpe bocht en bij het uitwijken voor een obstakel op de weg, omdat het remmen op dit moment het voertuig onstabiel kan maken, gezien de storing van de elektronische stabiliteitsregelaar.



Waarschuwing  
beperkt rijvermogen

Als de stroom van het voertuig beperkt is, gaat dit waarschuwingslicht branden. Neem in dit geval tijdig contact op met een officiële BYD-dealer of een erkend servicepunt.



Waarschuwing  
storing  
koplamp

- Wanneer het waarschuwingslampje geel is, geeft dit aan dat de koplamp defect is en wordt aanbevolen om het voertuig naar een officiële BYD-dealer of een erkend servicepunt te brengen voor inspectie.



Indicator  
hoofdalarm

- Als deze indicator gaat branden, controleer dan de storingsmelding of waarschuwing op het instrumentenpaneel.



Indicator  
herinnering  
veiligheidsgordel

- Als het contact is ingeschakeld en een riem op de voorste rij niet is vastgemaakt, licht de herinnering veiligheidsgordel op. Deze blijft

branden totdat de veiligheidsgordel wordt vastgemaakt.



Waarschuingslampje storing airbag

- Als het contact is ingeschakeld, gaat dit waarschuingslampje aan en gaat het na een paar seconden uit als het airbagsysteem goed werkt. Dit waarschuingslampje wordt gebruikt om de elektronische regeleenheid van de airbag, botsensoren, het opblaasapparaat, de waarschuingslampjes, de aansluitingen en de voeding te bewaken.
- Als één van de volgende situaties zich voordoet, betekent dit dat er een storing is in componenten die door het waarschuingslichtsysteem worden bewaakt. Neem in dat geval zo snel mogelijk contact op met een officiële BYD-dealer of een erkend servicepunt voor voertuiginspectie.
  - Wanneer het contact is ingeschakeld, blijft dit waarschuingslampje uit of brandt het continu nadat het contact is ingeschakeld.
  - Dit waarschuingslampje gaat aan tijdens het rijden.



Waarschuingslampje storing parkeersysteem

Wanneer het remvloeistofpeil laag is en het remsysteem defect is, gaat dit waarschuingslampje branden. Als een van de volgende omstandigheden zich voordoet, parkeer het voertuig dan onmiddellijk op een veilige plaats. Het wordt aanbevolen om contact op te nemen met een officiële BYD-dealer of een erkend servicepunt.

- Dit waarschuingslampje gaat branden wanneer het contact is ingeschakeld en het remvloeistofpeil laag is.



#### HERINNERING

- Wanneer het remvloeistofpeil laag is, parkeert u het voertuig omdat het gevaarlijk is om verder te rijden.
- Dit waarschuingslampje brandt continu, hoewel na het starten van het voertuig het remvloeistofpeil en de werking van de elektronische parkeerrem normaal is (de elektronische parkeerrem wordt normaal ingeschakeld en losgelaten en het bericht "Controleer de elektronische parkeerrem" wordt niet weergegeven).
- Waarschuingslampjes voor storing parkeerrem en ABS gaan tegelijkertijd aan.



#### HERINNERING

- Een waarschuingslampje dat tijdens het gebruik kort oplicht, duidt niet op een probleem.



Waarschuingslampje storing stuursysteem

- Als het stuursysteem defect is, brandt dit waarschuingslampje continu. Het wordt aanbevolen om het voertuig naar een officiële BYD-dealer of een erkend servicepunt te brengen voor inspectie.



#### HERINNERING

- Het stuursysteem is uitgerust met een elektromotor om de kracht te verminderen die nodig is om het stuurwiel te draaien.
- Bij het draaien van het stuurwiel kan er een geluid worden gehoord van de draaiende motor. Dit geeft niet aan dat de motor defect is.

**HERINNERING**

- Draai het stuur niet langer dan vijf seconden in de uiterste stand, anders wordt de temperatuurbeveiliging geactiveerd en raakt het stuursysteem beschadigd of wordt het sturen zwaar.
- Als u het stuurwiel regelmatig heeft gedraaid terwijl het voertuig lange tijd op zijn plaats blijft, kan het moeilijk worden om het stuurwiel te draaien, zelfs als het waarschuwingslampje niet gaat branden. Dit is geen storing.
- Om oververhitting van het stuursysteem te voorkomen, wordt het stuurbekrachtigingseffect verminderd als het stuurwiel vaak wordt gedraaid terwijl het voertuig lange tijd stilstaat. Hierdoor wordt het stuurwiel moeilijk te draaien. Verminder in dit geval de stuurbewegingen of schakel het voertuig uit. Het systeem herstelt zich binnen 10 minuten.

**WAARSCHUWING**

- Als het waarschuwingslampje van het stuursysteem gaat branden, parkeer het voertuig dan onmiddellijk veilig en neem contact op met een officiële BYD-dealer of een erkend servicepunt.



Waarschuwinglampje voor systeemfout laagspanning

- Dit lampje wordt gebruikt om te waarschuwen voor de bedrijfsstatus van de gelijkstroommodule en de laagspanningsaccumodule wanneer het voertuig niet wordt opgeladen of ontladen.
- In de laadstatus geeft dit waarschuwingslampje aan dat het laadsysteem defect is.



Waarschuwinglampje fout aandrijflijn

- Als de aandrijflijn uitvalt, gaat dit waarschuwingslampje branden.
- Als één van de volgende situaties zich voordoet, betekent dit dat er een storing is in componenten die door het waarschuwingslichtsysteem worden bewaakt. Neem in dat geval zo snel mogelijk contact op met een officiële BYD-dealer of een erkend servicepunt voor voertuiginspectie.
  - Dit waarschuwingslampje brandt constant wanneer het contact wordt ingeschakeld.
  - Dit waarschuwingslampje gaat aan tijdens het rijden.

**VOORZICHTIG**

- Probeer niet met het voertuig te rijden wanneer het waarschuwingslampje brandt. Neem zo snel mogelijk contact op met een officiële BYD-dealer of een erkend servicepunt om het probleem te controleren.



Waarschuwinglampje oververhitting hoogspanningsaccu

- Als dit waarschuwingslampje brandt, geeft dit aan dat de temperatuur van de hoogspanningsaccu te hoog is en dat het voertuig moet worden gestopt om af te koelen. Wanneer het

waarschuwinglampje knippert, wordt aanbevolen het voertuig onmiddellijk veilig te stoppen en het voertuig zo snel mogelijk te verlaten.

- De accu kan onder de volgende bedrijfsomstandigheden oververhit raken:
  - Lang op een helling rijden bij warm weer.
  - Lange periode van stop-and-go verkeer, frequente snelle acceleratie, frequent hard remmen of langdurig zonder pauze rijden.



Waarschuwinglampje fout  
hoogspanningsaccu

- Dit waarschuwinglampje gaat branden als het contact wordt ingeschakeld. Als het hoogspanningsaccusysteem goed werkt, gaat dit waarschuwinglampje na enkele seconden uit. Daarna gaat het lampje weer branden als het systeem uitvalt. Het wordt aanbevolen om zo snel mogelijk contact op te nemen met een officiële BYD-dealer of een erkend servicepunt voor inspectie.
- Als een van de volgende situaties zich voordoet, betekent dit dat er storingen zijn in de componenten die door het waarschuwinglichtsysteem worden

bewaakt. In dat geval wordt aanbevolen om zo snel mogelijk contact op te nemen met een officiële BYD-dealer of een erkend servicepunt voor voertuiginspectie.

- Dit waarschuwinglampje brandt continu wanneer het contact is ingeschakeld.
- Dit waarschuwinglampje brandt continu of gaat af en toe aan tijdens het rijden.









Indicator oververhitting  
motorkoelmiddel

- Als dit indicatielampje gaat branden, is de motortemperatuur te hoog. Parkeer het voertuig in dit geval onmiddellijk op een veilige plaats, verlaat het voertuig en neem contact op met een officiële BYD-dealer of een erkend servicepunt.

### Overige foutmeldingen instrumentenpaneel

Het instrumentenpaneel kan de volgende foutmeldingen of waarschuwingen weergeven. Hanteer ze volgens de aanbevolen methoden.

Symbol	Foutmelding	Reactie
	Controleer het opladen aan boord systeem	Het ingebouwde laadsysteem is defect. Controleer in dit geval de laadaansluiting en sluit de laadapparatuur opnieuw aan. Neem contact op met een door officiële BYD-dealer of een erkend servicepunt als de fout aanhoudt.
	Controleer het datanetwerk van het voertuig	het voertuig kan worden losgekoppeld van het datanetwerk. Parkeer in dit geval het voertuig onmiddellijk en neem contact op met een officiële BYD-dealer of een erkend servicepunt.
	Controleer alstublieft de koplamp	De koplamp is defect. Neem in dat geval contact op met een door officiële BYD-dealer of een erkend servicepunt.
	Controleer het waarschuwingssysteem aankomende botsing*	Het waarschuwingssysteem aankomende botsing is defect. Parkeer in dit geval het voertuig en neem contact op met een door officiële BYD-dealer of een erkend servicepunt.
	De werking van het voertuigmatische noodrem is beperkt*	Het AEB-systeem is defect. Parkeer in dit geval het voertuig en neem contact op met een door officiële BYD-dealer of een erkend servicepunt.
	Controleer het systeem detectie van dode hoek*	Het systeem detectie van dode hoek is defect. Parkeer in dit geval het voertuig en neem contact op met een door officiële BYD-dealer of een erkend servicepunt.
	De werking van het systeem detectie van dode hoek is beperkt.*	De werking van het systeem detectie van dode hoek is beperkt. Parkeer in dit geval het voertuig en neem contact op met een door officiële BYD-dealer of een erkend servicepunt.
	Controleer de versnelling	De schakelcontroller is defect. Parkeer in dit geval het voertuig onmiddellijk en neem contact op met een officiële BYD-dealer of een erkend servicepunt.
	Controleer de multifunctionele camera.*	De multifunctionele camera is defect. Parkeer in dit geval het voertuig en neem contact op met een door officiële BYD-dealer of een erkend servicepunt.
	De werking van de	De werking van de multifunctionele

<b>Symbool</b>	<b>Foutmelding</b>	<b>Reactie</b>
	multifunctionele camera is beperkt*	camera is beperkt. Parkeer in dit geval het voertuig en neem contact op met een door officiële BYD-dealer of een erkend servicepunt.
	Intelligente camera is niet beschikbaar vanwege slechte omstandigheden*	De intelligente camera is niet beschikbaar. Parkeer in dit geval het voertuig en neem contact op met een door officiële BYD-dealer of een erkend servicepunt.
	Controleer de waarschuwing bij verlaten van rijstrook*	Het waarschuwingssysteem voor het verlaten van de rijstrook (LDWS) is defect. Parkeer in dit geval het voertuig en neem contact op met een door officiële BYD-dealer of een erkend servicepunt.
	Controleer de intelligente cruisecontrol of het systeem voor het aanhouden van de rijstrook*	De intelligente cruisecontrol (ICC) of het systeem voor het aanhouden van de rijstrook (LKS) is defect. Parkeer in dit geval het voertuig en neem contact op met een door officiële BYD-dealer of een erkend servicepunt.
	De functie van de ICC of LKS is beperkt*	De functie van de ICC of LKS is beperkt. Parkeer in dit geval het voertuig en neem contact op met een door officiële BYD-dealer of een erkend servicepunt.



# 03 WERKING VAN DE CONTROLLER

Portieren en sleutels .....	48
Stoelen .....	60
Stuurwiel .....	64
Schakelaars .....	68

# Portieren en sleutels

## Sleutels

Het voertuig is uitgerust met sleutels, waaronder de elektronische smartkey, mechanische sleutel (geïnstalleerd in de elektronische smartkey) en NFC key\*.

### Smartkey

Druk op de microschakelaar van de linker of rechter voorportier terwijl u de smartkey draagt om alle portieren te ontgrendelen of te vergrendelen, of druk op de smartkey-knoppen om portieren te vergrendelen/ontgrendelen, de kofferruimte te openen of het voertuig op afstand te starten.

- ① Indicator
- ② Vergrendelingsknop
- ③ Ontgrendelingsknop
- ④ Ontgrendelingsknop kofferruimte
- ⑤ Start/Stop-knop
- ⑥ Mechanische sleutel

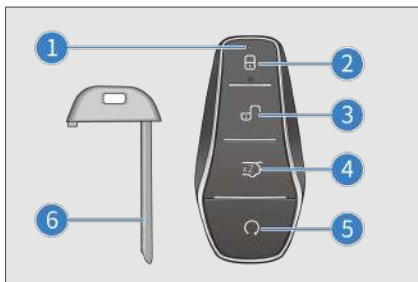

### **!** WAARSCHUWING

- De knoopbatterij in de smartkey is gevaarlijk en zowel nieuwe als

### **WAARSCHUWING**

gebruikte batterijen moeten te allen tijde uit de buurt van kinderen worden gehouden.

- Als een lithiumknoopbatterij wordt ingeslikt of in een lichaamsdeel wordt geplaatst, kan deze binnen twee uur of minder ernstig of dodelijk letsel veroorzaken.
- Als wordt vermoed dat de knoopcelbatterij is ingeslikt of in een deel van het lichaam is terecht gekomen moet onmiddellijk medische hulp worden ingeroepen.

### **!** VOORZICHTIG

- De elektronische smartkey is een elektronisch onderdeel. Om schade aan de elektronische smartkey te voorkomen, dienen de volgende instructies in acht te worden genomen:
  - Stel de smartkey niet bloot aan hoge temperaturen, zoals op het dashboard.
  - Demonteer de smartkey niet zonder toestemming.
  - Laat de smartkey geen andere objecten raken of vallen.
  - Dompel de sleutel niet onder in water en reinig hem niet in een ultrasonic scrubber.
  - Plaats geen smartkeys bij apparaten die elektromagnetische golven uitzenden, zoals de mobiele telefoon.
  - Bevestig geen voorwerpen aan de smartkey (zoals een metalen afdichting) die elektromagnetische golfsignalen kunnen blokkeren.



### VOORZICHTIG

- U kunt voor hetzelfde voertuig een reservesleutel registreren. Neem in dat geval onmiddellijk contact op met een officiële BYD-dealer of een erkend servicepunt.
- Als de elektronische smartkey het poriter niet binnen de normale afstand kan bedienen, of als de indicator van de sleutel dimt of uit is:
  - Controleer op radiostations in de buurt of radiozenders op luchthavens die de normale werking van elektronische slimme sleutels verstoren.
  - De batterij van de smartkey is mogelijk leeg. Controleer de batterij in de elektronische smartkey. Het wordt aanbevolen om zo snel mogelijk contact op te nemen met een officiële BYD-dealer of een erkend servicepunt voor inspectie.
- Als de smartkey verloren gaat, neem dan zo snel mogelijk contact op met een officiële BYD-dealer of een erkend servicepunt om diefstal of ongevallen te voorkomen.
- U mag niet de transmissiefrequentie zelf wijzigen, het zendvermogen (inclusief extra transmissiefrequentieversterker) verhogen, de externe detectieantenne aansluiten of overschakelen naar andere zenddetectieantennes.
- Genereer geen schadelijke interferentie met legale radiocommunicatiediensten wanneer u de smartkey gebruikt. Zodra er interferentie is gevonden, stopt u onmiddellijk met het gebruik van de smartkey en neemt u

### VOORZICHTIG

- maatregelen om de interferentie te elimineren voordat u deze verder gebruikt.
- Het gebruik van microradioapparatuur moet vrij zijn van interferentie van alle radiodiensten of van straling van apparatuur voor industriële, wetenschappelijke en medische toepassingen.
  - Gebruik het niet in de buurt van vliegtuigen of luchthavens.
  - Mensen bij wie een pacemaker of defibrillator is geïmplant, moeten uit de buurt blijven van de detectieantennes van intelligente toegangs- en startsystemen, aangezien elektromagnetische golven het normale gebruik van dergelijke apparaten kunnen beïnvloeden.
  - Naast mensen bij wie een pacemaker of defibrillator is geïmplant, dienen ook gebruikers van andere elektronische medische apparaten de fabrikant te raadplegen over het gebruik van apparaten die werken met elektromagnetische golven. Elektromagnetische golven kunnen onbekende gevolgen hebben voor het gebruik van dergelijke medische hulpmiddelen.
  - Draag bij het verlaten van het voertuig altijd uw sleutel bij u en sluit het voertuig af. Laat nooit iemand (vooral kinderen) alleen in het voertuig.

### Mechanische sleutel

Gebruik de mechanische sleutel (in de smartkey) om de bestuurdersporiter te

vergrendelen of ontgrendelen. Steek de mechanische sleutel terug in de smartkey wanneer deze niet in gebruik is.

### De mechanische sleutel verwijderen

- Druk op de knop "PUSH" op de smartkey ② en verwijder de mechanische sleutel in de richting aangegeven door ①.

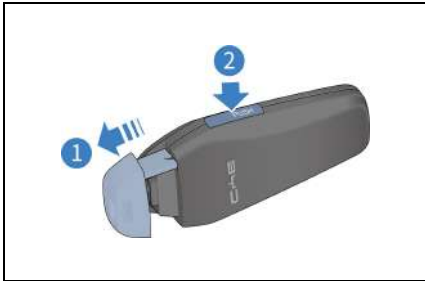

- Druk op de knop "PUSH" en steek de mechanische sleutel terug in de smartkey wanneer deze niet in gebruik is.

### NFC-sleutelkaart

- Houd de NFC-sleutelkaart dicht bij het NFC-teken op de linker zijspiegel. Vervolgens kunnen alle deuren worden ontgrendeld of vergrendeld wanneer het voertuig wordt uitgeschakeld.

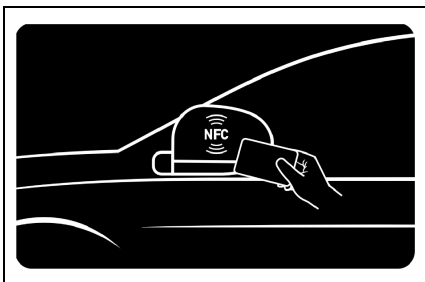

### VOORZICHTIG

- NFC-sleutelkaart is een elektronisch product. De volgende instructies moeten worden opgevolgd om

### VOORZICHTIG

functiestoring of beschadiging van de kaart te voorkomen:

- Plaats de NFC-kaart niet in het oplaadgebied wanneer de draadloze oplader is ingeschakeld.
- Bevestig bij gebruik van de NFC-kaart geen voorwerpen (zoals een metalen afdichting of metalen telefoonhoesje) die elektromagnetische golven kunnen blokkeren.
- Leg de NFC-kaart niet op een plaats die wordt blootgesteld aan hoge temperaturen, zoals op het dashboard.
- Buig de kaart niet met kracht.
- Plaats de kaart niet bij andere harde voorwerpen.
- NFC-sleutelkaarten maken gebruik van near-field-communicatietechnologie, waarbij een detectieafstand van minder dan 2 cm nodig is. Bij het identificeren wordt aanbevolen om de NFC-kaart 1-2 seconden dicht bij de zijspiegel te plaatsen.
- De NFC-smartcard is een sleutel die voor het voertuig is geconfigureerd op basis van de methode near-field-communication. Om de veiligheid van het voertuig te garanderen, moet u er voorzichtig mee omgaan. Als het verloren gaat, wordt aanbevolen om naar een officiële BYD-dealer of een erkend servicepunt te gaan voor het blokkeren van de verloren kaart en het opnieuw configureren.

## Portieren vergrendelen/ontgrendelen

### Vergrendelen/ontgrendelen met mechanische sleutel

Steek de sleutel in het sleutelgat, draai en verwijder de sleutel en trek aan de deurgreep om de deur te openen.

- Het bestuurdersportier ontgrendelen:  
Draai de sleutel rechtsom.
- Het bestuurdersportier vergrendelen:  
Draai de sleutel linksom.

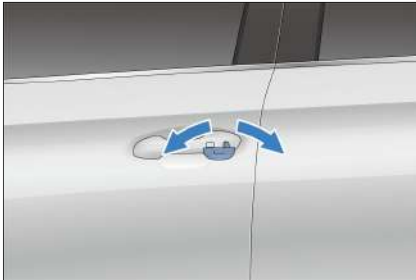

#### VOORZICHTIG

- Trek na het verwijderen van de mechanische sleutel aan de handgreep van het bestuurdersportier om het portier te openen.

### Openen met portiergreep aan de binnenkant

- Wanneer het voertuig ontgrendeld is, trekt u eenmaal aan de portiergreep om het portier vanuit de binnenkant van het voertuig te openen.
- Trek van binnen uit het voertuig tweemaal aan de hendel om het portier te openen, wanneer het voertuig vergrendeld is.

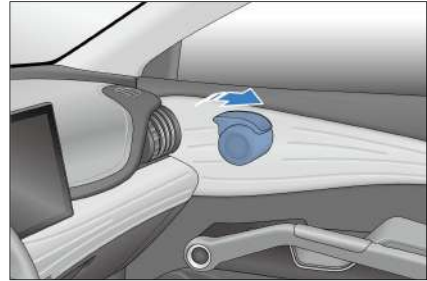

#### WAARSCHUWING

- Laat kinderen niet met de portiergreep spelen, om te voorkomen dat het portier tijdens het rijden opengaat.
- Als er kinderen in het voertuig zitten, zorg er dan voor dat u de kinderbeveiligingsslot inschakelt.

#### VOORZICHTIG

- Aangezien dit voertuig is uitgerust met een kinderbeveiligingsslot, kunnen de achterportieren alleen worden geopend met de portiergreep aan de interieurzijde wanneer het kinderbeveiligingsslot is uitgeschakeld.

### Vergrendelen/ontgrendelen met smartkey

- De draadloze afstandsbediening dient om alle portieren op korte afstand te ontgrendelen of te vergrendelen en extra functies uit te voeren.
- Wanneer u het actieve gebied betreedt terwijl u een geregistreerde smartkey draagt, drukt u langzaam en stevig op de knop op de smartkey om alle portieren te vergrendelen of te ontgrendelen.

## Vergrendeling:

- Wanneer het contact is uitgeschakeld en alle portieren en de motorkap gesloten zijn, drukt u op de vergrendelknop om alle portieren te vergrendelen. De zijspiegels klappen in (de schakelaar staat op automatisering (AUTO)) en de richtingaanwijzers knipperen eenmaal. Controleer of alle deuren goed vergrendeld zijn.
- Als een portier, de motorkap of de kofferbak niet gesloten is, knipperen de richtingaanwijzers niet en klinkt de claxon één keer.



## Ontgrendelen:

- Om alle portieren te ontgrendelen drukt u op de microschakelaar van de deurgreep terwijl u een geldige smartkey draagt. Alle deuren zullen ontgrendelen, de zijspiegels klappen open\* en richtingaanwijzers knipperen twee keer.
- Als het contact ingeschakeld is, kunnen portieren niet worden ontgrendeld/vergrendeld met de ontgrendel-/vergrendelknop.
- Als u alle portieren met de smartkey ontgrendelt, zelfs als er geen portier wordt geopend, blijft de binnenverlichting 15 seconden aan en gaat dan uit.
- Als het antidiefstalalarmsysteem is ingeschakeld, kunt u een willekeurig portier binnen 30 seconden na het ontgrendelen met de smartkey

openen. Anders vergrendelen alle portieren automatisch.

- Als de sleutel zich in het voertuig of de kofferruimte bevindt wanneer de portieren gesloten en vergrendeld zijn, wordt het voertuig automatisch ontgrendeld en knipperen de richtingaanwijzers twee keer.
- Als het voertuig is uitgerust met een vierdeurs anti-beknellingsfunctie, zelfs als u de vergrendel- of ontgrendelknop ingedrukt houdt, wordt het vergrendelen of ontgrendelen niet herhaald. U moet de knop loslaten en opnieuw indrukken. Wanneer de vergrendelingsknop ingedrukt wordt gehouden, gaan de vier ramen van het voertuig automatisch omhoog.

### **HERINNERING**

- Als het contact een andere status heeft dan UIT, kunnen portieren niet worden ontgrendeld/vergrendeld met de ontgrendel-/vergrendelknop.

## De kofferruimte openen met de smartkey

- Druk tweemaal op de ontgrendelknop van de kofferruimte op de smartkey. De richtingaanwijzers knipperen tweemaal.

### **HERINNERING**

- Vergeet niet om de smartkey bij u te dragen wanneer u het voertuig verlaat.

## Het voertuig vinden met de smartkey

- Wanneer het voertuig in de antidiefstalmodus staat, drukt u op de vergrendelknop. Het voertuig laat een lange piepton horen en de richtingaanwijzers knipperen 15 keer.

Gebruik deze functie om het voertuig te lokaliseren wanneer het niet gevonden kan worden.

- Wanneer het voertuig in de voertuigzoekmodus staat, drukt u nogmaals op de vergrendelknop. Het voertuig gaat naar de volgende zoekmodus.

### Ruiten openen/sluiten met smartkey

- Wanneer het contact is uitgeschakeld:
  - Houd de vergrendelknop op de smartkey ingedrukt om de vier ruiten te sluiten.
  - Houd de ontgrendelknop op de smartkey ingedrukt om de vier ruiten te laten zakken.



#### WAARSCHUWING

- Wanneer u de afstandsbedieningsfunctie gebruikt om ruiten omhoog te doen, let dan op de veiligheid van de inzittenden in het voertuig en gebruik deze functie alleen nadat u zeker weet dat de ruiten niemand kunnen beknellen.



#### HERINNERING

- Om de functies van het sleutelontgrendelings-/vergrendelings-/sluitvenster in of uit te schakelen, gaat u naar → **Vehicle Settings (Voertuiginstellingen)** → **Locks (Sloten)** (de configuratie van het werkelijke voertuig prevaleert).

### Vergrendelen/ontgrendelen met microschakelaar

#### Vergrendelen

- Wanneer het contact is uitgeschakeld en alle portieren gesloten maar niet vergrendeld zijn, drukt u op de microschakelaar op de portiergreep van het voorportier terwijl u de smartkey draagt. Alle deuren worden vergrendeld en de richtingaanwijzers knipperen eenmaal.
- Als een portier, de motorkap of de kofferruimte niet gesloten is, worden de gesloten portieren nog steeds vergrendeld door op de microschakelaar te drukken, maar klinkt de claxon één keer en knipperen de richtingaanwijzers niet.

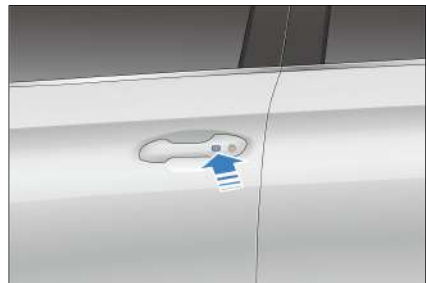

#### Ontgrendelen

- Wanneer de portieren vergrendeld zijn, drukt u op de microschakelaar op de deurgreep van de voordeur terwijl u de smartkey dicht bij het geactiveerde gebied draagt. Alle portieren ontgrendelen en richtingaanwijzers knipperen twee keer.
- Open in de antidiefstalmodus een portier binnen 30 seconden na het ontgrendelen met de smartkey, anders worden alle portieren automatisch weer vergrendeld.
- Het indrukken van de microschakelaar werkt niet als:
  - Dit wordt uitgevoerd terwijl een portier wordt geopend of gesloten.
  - Het contact niet is uitgeschakeld.
  - De smartkey in het voertuig achterblijft.



## HERINNERING

- Als de smartkey zich te dicht bij een portiergreep of ruit aan de buitenkant bevindt, is het mogelijk dat de toegangsfunctie niet kan worden geactiveerd.

### Ruiten openen/sluiten met de microschakelaar

- Wanneer het contact is uitgeschakeld, houdt u de microschakelaar ingedrukt terwijl de smartkey in de nabijheid is om alle ruiten te sluiten of te openen. (Om deze functie in of uit te schakelen, gaat u naar  → **Vehicle Settings (Voertuiginstellingen)** → **Locks (Vergrendelingen)**).

### Vergrendelen/ontgrendelen met NFC-sleutelkaart

- Houd de NFC-kaart dicht bij het NFC-teken op de zijspiegel aan de bestuurderszijde.

### Deuren vergrendelen:

- Met het contact uitgeschakeld en alle portieren gesloten maar niet vergrendeld, plaatst u de NFC-sleutelkaart dicht bij de NFC-markering op de zijspiegel aan de bestuurderszijde om tegelijkertijd alle portieren te vergrendelen. De richtingaanwijzers knipperen eenmaal.

### Deuren ontgrendelen:

- Plaats in de antidiefstalmodus de NFC-sleutelkaart dicht bij de NFC-markering op de zijspiegel aan de bestuurderszijde om tegelijkertijd alle portieren te ontgrendelen. De richtingaanwijzers knipperen tweemaal.

- Open als het alarm is ingeschakeld een portier binnen 30 seconden na het ontgrendelen met de NFC-sleutelkaart, anders worden alle portieren automatisch weer vergrendeld.
- Na het ontgrendelen wordt gedurende vier minuten toestemming gegeven voor het activeren van de gebruiker en wordt deze ingetrokken wanneer het contact wordt uitgeschakeld.
- De NFC-sleutelkaart dicht bij de NFC-markering op de zijspiegel aan de bestuurderszijde plaatsen werkt niet als:
  - Dit wordt uitgevoerd terwijl de deur geopend of gesloten is.
  - Het contact niet is uitgeschakeld.



## VOORZICHTIG

- De toestemming voor het zonder sleutel starten duurt maximaal 4 minuten.

### De kofferbak vergrendelen/ontgrendelen

#### De kofferbak openen/sluiten met smartkey

Wanneer het voertuig is uitgerust met het elektrische achterklepsysteem, drukt u tweemaal op de ontgrendelingsknop van de kofferbak op de smartkey om de kofferruimte te openen. De richtingaanwijzers knipperen tweemaal. Druk nogmaals op deze knop om te stoppen met openen. Druk er vervolgens tweemaal op om de kofferruimte te sluiten.





### ! HERINNERING

- Als u nogmaals op de ontgrendelingsknop van de kofferruimte drukt terwijl de achterklep in beweging is, stopt deze op de positie van dast moment.

### De kofferruimte openen/sluiten vanuit het voertuig

- Wanneer het kofferdeksel gesloten is, trekt u één keer aan de hendel om het deksel te ontgrendelen en opent u het tot de ingestelde hoogte (standaard maximale hoogte).
- Terwijl het kofferruimtedeksel opengaat, trekt u opnieuw aan deze hendel om deze op zijn plaats stop te zetten.

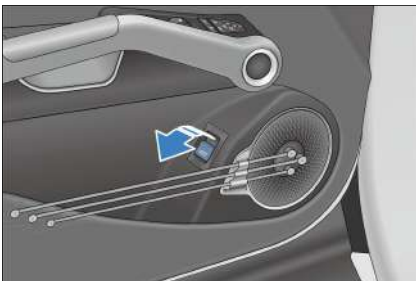

- Wanneer de kofferruimte open is en langer dan één seconde aan de schakelaar wordt getrokken, sluit het deksel automatisch. Laat de hendel los om de sluitbeweging te stoppen.

### De kofferbak met buitenschakelaar openen

- Druk met het voertuig ontgrendeld op de hendel aan de buitenkant om de kofferruimte te openen.
- Als het voertuig op slot is, ontgrendel het voertuig dan met de smartkey en druk op de externe schakelaar om de kofferbak te openen.

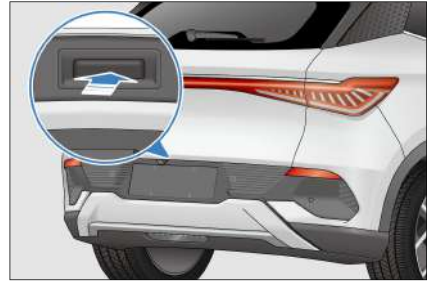

### ! HERINNERING

- Als de schakelaar opnieuw wordt ingedrukt terwijl de klep in beweging is, stopt deze in de huidige stand.

### De kofferruimte automatisch sluiten\*

#### ① Knop voor sluiten kofferruimte\*

- Wanneer de kofferdeksel open en stilstaat, drukt u op de knop voor het sluiten van de kofferruimte om deze klep te sluiten.
- Druk nogmaals op de kofferbakknop om het deksel in de huidige stand te stoppen. Als de knop vervolgens opnieuw wordt ingedrukt, zal de klep in de tegenovergestelde richting bewegen.



## ② Knop voor vergrendeling van het voertuig\*

Als het voertuig uitgeschakeld en de kofferruimte geopend is, drukt u op de vergrendelingsschakelaar terwijl u een geldige smartkey bij u hebt om de kofferruimte te sluiten en het voertuig te vergrendelen, waarna het voertuig in de antidiefstalmodus gaat.

### De kofferruimte handmatig sluiten\*

Wanneer het voertuig is ontgrendeld, kan de kofferruimte handmatig worden gesloten.

### VOORZICHTIG

- Voordat u de kofferruimte elektronisch sluit, moet u ervoor zorgen dat portieren, ramen en schuifdak goed gesloten zijn.

### Noodontgrendeling kofferruimte van binnenuit

Er is een noodontgrendelingsklep net boven de kofferruimtevergrendeling. Open het deksel en trek aan het noodontgrendelingskoord of de noodhendel om de kofferruimte in een noodgeval te openen.

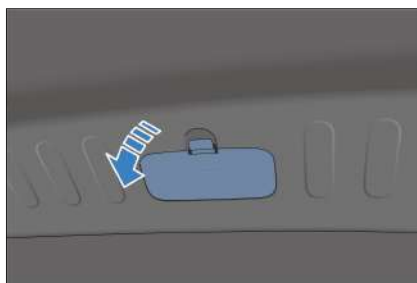

### HERINNERING

- Wanneer het voertuig is uitgeschakeld, kan de klep van de kofferruimte in geval van nood van binnenuit worden ontgrendeld.

### Hoogte van de kofferruimte-opening instellen\*

- Open het kofferruimte handmatig of automatisch in de gewenste stand, houd het in die stand en houd vervolgens de knop op de kofferruimte langer dan drie seconden ingedrukt. De luidspreker klinkt gedurende een seconde, wat aangeeft dat de openingshoogte succesvol is ingesteld op de huidige positie.
- Stel de openingshoogte van de kofferruimte in  → Vehicle Settings (Voertuiginstellingen) → Locks (Vergrendelingen)

### Anti-beknellingsfunctie

De kofferruimte gaat open of stopt met bewegen als het tijdens het sluiten of openen contact maakt met een obstakel.

### Wanneer de kofferruimte niet automatisch werkt

Sluit de kofferruimte handmatig en volledig om deze te herstellen.

### Bij het opnieuw aansluiten van de laagspanningsaccu

Sluit de kofferruimte handmatig om er zeker van te zijn dat het elektrisch bedienbare kofferdeksel normaal functioneert.



### WAARSCHUWING

- Om ernstig letsel te voorkomen, dient u de volgende voorzorgsmaatregelen in acht te nemen:
  - Probeer nooit bewust de anti-inklemmingsfunctie te activeren.
  - Zorg ervoor dat u mensen in de buurt waarschuwt voor de beweging van de kofferklep.
  - Zorg ervoor dat handen en vingers uit de buurt van het deksel zijn wanneer deze sluit.
  - Zorg er bij het openen of sluiten van de kofferbak voor dat de omgeving veilig is.
  - Zorg ervoor dat de kofferbak goed gesloten is wanneer het voertuig in beweging is.
  - Verwijder ijs of sneeuw uit de omgeving voordat u de kofferbak opent, anders kan het deksel weer dichtgaan.
  - Zorg dat u de beweging van het deksel niet handmatig verstoort wanneer het wordt geopend of gesloten.
  - Houd rekening met eventuele harde wind bij het openen of sluiten van de kofferbak.
  - De anti-beknellingsfunctie werkt mogelijk niet als een object net voordat de kofferbak volledig is gesloten wordt geraakt.
  - Het deksel kan gaan sluiten voordat het volledig is geopend. Het openen of sluiten van de

### WAARSCHUWING

kofferbak op hellingen is moeilijker dan op een vlakke ondergrond. Houd er rekening mee dat het deksel in dergelijke omstandigheden vanzelf kan bewegen. Controleer voordat u de kofferbak laadt of uitlaadt of het deksel volledig open is en stevig vastzit.

- Afhankelijk van de objectvorm kan de anti-beknellingsfunctie mogelijk niet werken. Wees vooral voorzichtig met handen en vingers.

### Vergrendelen/ontgrendelen met centrale vergrendeling

#### Het voertuig vergrendelen of ontgrendelen met de centrale vergrendeling

Zie **P76** in "schakelaar bestuurdersportier" in dit hoofdstuk.

#### Portieren automatisch vergrendelen of ontgrendelen

- Wanneer de functie-instelling is ingeschakeld op het infotainment-touchscreen, staat het voertuig in OK-versnelling en neemt de snelheid toe van  $\leq 8$  km/u tot  $> 8$  km/u. Als alle deuren gesloten zijn en een van deze deuren niet vergrendeld is, vergrendelt de centrale vergrendeling alle deuren met stroom.
- Druk op de START-STOPKNOP om het contact uit te schakelen. Vervolgens worden alle portieren automatisch vergrendeld.

#### Alle portieren tegelijkertijd vergrendelen/ontgrendelen

- Als het antidiefstalalarmsysteem is uitgeschakeld, gaat de

achtergrondverlichting van de centrale vergrendelingsknop aan als het voertuig wordt vergrendeld en uit als het voertuig ontgrendeld.

- Door op de centrale vergrendelingsknop te drukken, worden alle portieren vergrendeld, zodat elke poging om een portier van buitenaf te openen mislukt. Trek nu aan de portiergreep aan de binnenzijde om een portier te ontgrendelen en trek nogmaals om het te openen.

### **noodvergrendeling voertuig met mechanische sleutel**

Wanneer het centrale vergrendelingssysteem of de smartkey uitvalt, gebruikt u de mechanische sleutel voor noodvergrendeling of -ontgrendeling.

#### **Vergrendelen**

1. Verwijder de mechanische sleutel van de smartkey.
2. Open alle portieren behalve het bestuurdersportier en beweeg de schuif omlaag met de mechanische sleutel zoals afgebeeld. U kunt de portieren vervolgens vergrendelen door ze te sluiten.

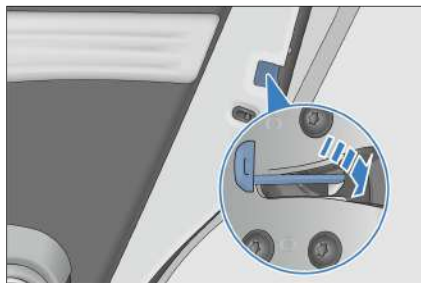

3. Open het bestuurdersportier nadat u de drie portieren hebt vergrendeld.

4. Steek de mechanische sleutel in het sleutelgat, draai hem zo ver mogelijk linksom, zet hem terug in de beginpositie en trek hem eruit. (Zie "Vergrendelen/ontgrendelen met mechanische sleutel" in dit hoofdstuk.)

#### **Ontgrendelen**

1. Verwijder de mechanische sleutel van de smartkey.
2. Steek de mechanische sleutel in het sleutelgat, draai hem zo ver mogelijk rechtsom, zet hem terug in de beginpositie en trek hem eruit.
3. Trek tweemaal aan de hendel aan de binnenkant om de drie andere portieren te ontgrendelen.

## **Slim toegangs- en startstelsysteem**

Gebruik de smartkey om de portieren van het voertuig te ontgrendelen of te vergrendelen en het voertuig te starten.

#### **Toegang**

Gebruik de smartkey om de voertuigdeuren te ontgrendelen of te vergrendelen (Zie **P51**).

#### **Starten**

Druk met de smartkey in het voertuig op het rempedaal en de START-STOPKNOP om het voertuig te starten. (Zie **P117**.)

#### **Antenneposities**

- ① Binnenantenne
- ② Buitenantenne

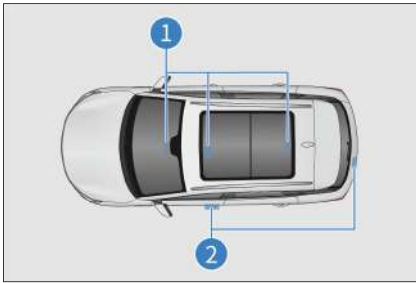

### Actief gebied

De functies van het slimme toegangs- en startsysteem gaan alleen werken wanneer de geregistreerde smartkey zich binnen het actieve gebied bevindt.

- ① Actief gebied van de toegangsfunctie: ongeveer één meter van de voorportiergreep en de schakelaar voor de kofferruimte aan de buitenkant.
- ② Actief gebied van de startfunctie: in de cabine.

Als er zich een andere smartkey in de buurt van de smartkey van dit voertuig bevindt, kan het ontgrendelen langer duren dan gebruikelijk. Dit is normaal.



### ! HERINNERING

In de volgende situatie werkt het slimme toegangs- en startsysteem mogelijk niet normaal:

- Er is een sterk elektromagnetisch veld in de buurt, zoals tv-torens, elektriciteitscentrales en omroepstations.

### HERINNERING

- De smartkey wordt meegedragen met een communicatieapparaat, zoals een portofoon of mobiele telefoon.
- De smartkey staat in contact met of wordt bedekt door een metalen object.
- Er wordt te snel aan de portiergreep getrokken.
- De smartkey bevindt zich te dicht bij de portiergreep.
- Een andere draadloze afstandsbedieningsfunctie wordt in de buurt gebruikt.
- Wanneer de smartkey-batterij leeg is.
- De smartkey bevindt zich in de buurt van hoogspanningsapparatuur of apparatuur die geluid produceert.
- De smartkey wordt samen met een andere smartkey of een ander een apparaat dat radiogolven uitzendt gedragen.
- Zelfs binnen het actieve gebied werkt de smartkey mogelijk niet goed op bepaalde locaties, bijvoorbeeld op het dashboard, in het handschoenvak of op de vloer.
- Als het slimme toegangssysteem niet goed werkt en het onmogelijk is om het voertuig binnen te gaan, kan de mechanische sleutel worden gebruikt om het bestuurdersportier te vergrendelen/ontgrendelen, of kan de draadloze afstandsbediening worden gebruikt om alle portieren te vergrendelen/ontgrendelen.

- Door op de start-stopknop te drukken, wordt de startfunctie mogelijk niet ingeschakeld vanwege:
  - Storing van smartkey. Als het waarschuwingsslampje van de smartkey gaat branden en er een bericht ("Low key battery, please replace the battery soon" [Batterij van sleutel bijna leeg, vervang de batterij spoedig]) op het instrumentenpaneel wordt weergegeven, is de batterij van de sleutel mogelijk leeg.
- Als het slim toegangs- en startsysteem niet goed werkt vanwege systeemstoringen, breng dan alle smartkeys naar een officiële BYD-dealer of een erkend servicepunt voor reparatie.

### Accuvermogen besparen

- De smartkey communiceert met het voertuig, zelfs als het voertuig niet rijdt. Laat de smartkey daarom niet in het voertuig of binnen twee meter van het voertuig liggen.
- Als u lange tijd sterke elektromagnetische golven ontvangt, loopt de batterij van de smartkey snel leeg. De smartkey moet op ten minste één meter afstand van de volgende apparaten worden gehouden:
  - Tv's
  - PC's
  - Draadloze telefoonopladers
  - Elektroliers
  - Fluorescerende bureaulampen

## Kinderbeveiligingsslot

Kinderbeveiligingssloten zijn ontworpen om te voorkomen dat kinderen op de achterbank per ongeluk achterdeuren openen. Dergelijke vergrendelingen bevinden zich aan de zijkanten van de linker- en rechterachterdeuren.

- ① Het kinderbeveiligingsslot activeren
- ② Het kinderbeveiligingsslot uitschakelen

Wanneer het kinderbeveiligingsslot is geactiveerd, kunnen de achterdeuren niet van binnenuit worden geopend. De achterdeuren kunnen alleen worden geopend met de deurklinken aan de buitenkant.

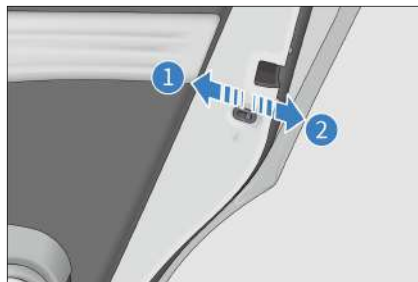

### VOORZICHTIG

- Voordat u gaat rijden, vooral wanneer een kind in het voertuig zit, moet u ervoor zorgen dat de portieren gesloten zijn en dat de kinderbeveiligingsslotfunctie is ingeschakeld.
- Het juiste gebruik van de veiligheidsgordels en het kinderbeveiligingsslot helpt voorkomen dat de bestuurder en passagiers bij een ongeval uit het voertuig worden geslingerd en voorkomt dat de portieren per ongeluk worden geopend.

## Stoelen

### Vorzorgsmaatregelen voor stoelen

Wanneer het voertuig rijdt, moeten alle passagiers in het voertuig hun

veiligheidsgordels goed vastmaken en de rugleuningen rechtop en tegen de rugleuningen houden.

### **WAARSCHUWING**

- Rijd niet met het voertuig totdat de inzittenden goed op hun plaats zitten.
- Passagiers mogen niet zittend op de omgevouwen rugleuning, in de kofferruimte of op bagage rijden. Een verkeerde zitpositie of niet goed bevestigde veiligheidsgordels kunnen in geval van noodstops of een botsing tot ernstig persoonlijk letsel leiden.
- Het is verboden om tijdens het rijden rond de stoelen te staan of te bewegen, anders kunnen passagiers in geval van een noodstop of een botsing gewond raken.

### **VOORZICHTIG**

- Stel de bestuurdersstoel zo af dat de pedalen, het stuurwiel en de bedieningsknoppen van het dashboard allemaal binnen handbereik van de bestuurder zijn.

### **HERINNERING**

- Stel de stoel niet af terwijl het voertuig in beweging is, omdat onvoorspelbare bewegingen van de stoel op zo'n moment verlies van de controle over het voertuig kunnen veroorzaken.
- Laat een stoel tijdens het aanpassen niet tegen een passagier of de bagage botsen.
- Controleer na het manueel afstellen van de stoel altijd of deze stevig op

### **HERINNERING**

zijn plaats is vergrendeld door te proberen deze naar voren en naar achteren te duwen.

- Leun na het afstellen van de rugleuning achterover om te bevestigen dat de rugleuning vergrendeld is.
- Plaats geen voorwerpen onder de stoelen. De bestuurder kan de controle over het voertuig verliezen omdat items die daar zijn geplaatst het vergrendelingsmechanisme van de stoel beïnvloeden of per ongeluk de hendel voor het afstellen van de stoelpositie omhoog duwen, waardoor de stoel plotseling beweegt.
- Plaats bij het afstellen van de stoel uw hand niet onder de stoel of in de buurt van de bedieningsonderdelen, om te voorkomen dat deze wordt geplet.

## Voorstoelen afstellen

### Voorstoel elektrisch aanpassen\*

Elektrisch verstelbare voorstoel inclusief zitpositieverstelling, kussenhoogteverstelling\* en rugleuningverstelling. Kies de volgende methoden op basis van de feitelijke configuratie van uw voertuig.

- ① Afstelschakelaar voor de stoelstand
- Beweeg de schakelaar voor het instellen van de stoelpositie naar achteren of naar voren om de stoel naar achteren of naar voren te bewegen.

- Beweeg de achterkant van de schakelaar omhoog of omlaag om de stoel te verhogen of te verlagen.

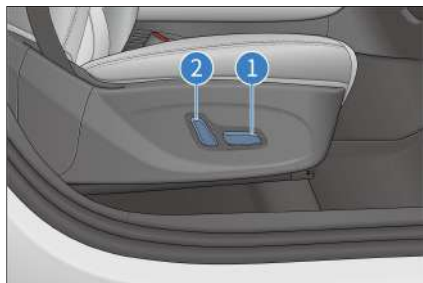

② Schakelaar voor het afstellen van de hoek van de rugleuning

Beweeg het bovenste uiteinde van de schakelaar voor het aanpassen van de hoek van de rugleuning heen en weer om de hoek van de rugleuning aan te passen.

### VOORZICHTIG

- Als u de schakelaar loslaat, wordt de zitting in deze stand gestopt. Plaats niets onder de stoel, omdat dit de werking van de stoel kan verhinderen.

### Verwarmingssysteem\*

- Tik op de bijbehorende toetsen op het infotainment-touchscreen om de verwarming van de stoel voorin en uit te schakelen.
- Zoek de knop voor stoelverwarming in het vervolkeuzemenu op de startpagina van infotainment.



### Aanpassing van de verwarming

- Tik op het infotainment-touchscreen op de verwarmingsknoppen van de stoel om een verwarmingsniveau te selecteren: 1 of 2.
- Deze functie is altijd uitgeschakeld wanneer het voertuig net is gestart.

### Opklapbare achterbank

- De rugleuning omkeren en laten zakken
  - Trek aan het koord om de rugleuning recht te maken.
  - Duw de rugleuning naar voren/achteren om deze in te klappen. U kunt de rugleuning naar voren klappen totdat de achterkant het zitkussen raakt, of u kunt deze naar achteren vouwen totdat u de vergrendelstand bereikt (met een vergrendelklik).



### Hoofdsteunen

#### Hoofdsteunen aanpassen

1. Een hoofdsteun omhoog zetten  
Til de hoofdsteun in de juiste positie en laat deze los nadat u een vergrendelingsgeluid heeft gehoord.
2. Een hoofdsteun laten zakken



Houd de afstelknop van de hoofdsteun ingedrukt, laat de hoofdsteun in de juiste positie zakken en laat de knop vervolgens los nadat u een vergrendelingsgeluid heeft gehoord.

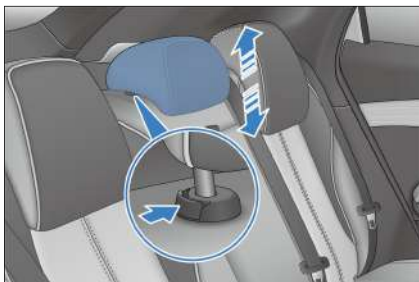

### 3. Een hoofdsteun verwijderen

Houd de afstelknop van de hoofdsteun ingedrukt, verwijder de hoofdsteun en laat de knop los.

### 4. De hoofdsteun plaatsen

Steek de hoofdsteunstang in de stangbus met de groeven naar voren gericht. Druk op de afstelknop van de hoofdsteun, dus de hoofdsteun neerwaarts in de juiste positie en laat vervolgens de knop los.

## ! HERINNERING

- Hoofdsteunen beschermen de inzittenden van het voertuig tegen hoofd- en nekletsel. Stel de hoofdsteun zo af dat het midden ervan is uitgelijnd met de achterkant van uw hoofd voor maximale bescherming. Stel de hoofdsteun in op de juiste positie op basis van uw werkelijke lengte.
- Lijn bij het aanpassen van de hoogte van de hoofdsteun de bovenkant van het oor van de inzittende uit met de middenlijn van de hoofdsteun.
- Controleer na het afstellen van de hoofdsteun of deze op zijn plaats is vergrendeld.
- Rijd niet met het voertuig zonder hoofdsteunen.
- Bind niets aan de hoofdsteunstangen vast.

# Stuurwiel

## Stuurwiel

### Stuurschakelaars



- |   |                             |
|---|-----------------------------|
| 1 Panoramische weergave*                        | 8 Bellen                    |
| 2 Scherm-modus                                  | 9 Spraakherkenning          |
| 3 Cruisecontroleschakelaar of +/-Reset of -/Set | 10 Rechts                   |
| 4 Afstand +*                                    | 11 Modus                    |
| 5 Hendel  | 12 Scrollen-knop            |
| 6 Afstand -*                                    | 13 Instrumentenpaneel/Terug |
| 7 Intelligente cruisecontrol                    | 14 Links                    |

De audiobedieningsschakelaar werkt wanneer het contact is ingeschakeld.

#### **Knoppen aan de linkerkant**

Panoramische weergave\*

- Schakelt de panoramische weergave uit als deze al in de panoramische weergavemodus staat, of aan als deze niet in de panoramische weergavemodus staat.

#### Schermmodus

- Schakelt tussen de liggende en staande modus van de touchscreen van het infotainmentsysteem.

#### Adaptieve cruisecontrol-schakelaar\*

- Schakelt het adaptieve cruisecontrol-systeem in of uit.

#### + / Reset\*

- Activeert het adaptieve cruisecontrol (ACC)-systeem en gebruikt de vorige systeeminstellingen.

#### - / SET\*

- Stelt de huidige snelheid in op de beoogde cruisesnelheid.

#### Afstand +\*

- Vergroot de afstand met één stap wanneer de ACC-functie is ingeschakeld. Er zijn in totaal vier stappen beschikbaar.

#### Afstand -\*

- Vermindert de afstand tot het voertuig voor u met één stap wanneer de ACC-functie is ingeschakeld. Er zijn in totaal vier stappen beschikbaar.

#### Intelligente cruisecontrol

- Schakelt intelligente cruisecontrol in of uit.



#### HERINNERING

- Zie **P127** en **P138** voor instructies over het gebruik van de cruisecontrol.

#### Scrollen-knop

- Het volume van het infotainmentsysteem aanpassen wanneer het instrumentenpaneel zich niet in de menumodus bevindt:
  - Rol de knop omhoog om het volume te verhogen.
  - Rol de knop omlaag om het volume te verlagen.
- Druk op de knop om het geluid te dempen. Om de dempingsstatus vrij te geven, drukt u nogmaals op de knop of bedient u het dempingspictogram in het snelmenu.
- Wanneer het instrumentenpaneel in de menumodus staat:
  - Draai de knop omhoog om de menu-items van het bovenste niveau-2 of niveau-3 te selecteren wanneer het instrumentenpaneel zich de menumodus bevindt.
  - Draai de knop omlaag om de menu-items van het onderste niveau-2 of niveau-3 te selecteren wanneer het instrumentenpaneel zich in de menumodus bevindt.
  - Druk op de knop om naar het menu op het volgende niveau te gaan of bevestig de huidige instelling.



#### VOORZICHTIG

- Het infotainmentsysteem wordt gedempt zodra het instrumentenpaneel is ingesteld op de menumodus. Om het volume van het infotainmentsysteem aan te passen, verlaat u eerst het instrumentenpaneelmenu.

#### Links/rechts

- Wanneer het infotainmentsysteem in de radiomodus staat:

#### Knoppen aan de rechterkant

- Houd de ◀ knop ingedrukt om automatisch te zoeken naar het vorige radiostation met een sterk signaal (frequentie omlaag zetten).
- Druk op de ◀ knop om het volgende opgeslagen radiostation te selecteren.
- Houd de ▶ knop ingedrukt om automatisch te zoeken naar het volgende radiostation met een sterk signaal (frequentie omhoog zetten).
- Druk op de ▶ knop om het vorige opgeslagen radiostation te selecteren.
- Wanneer het infotainmentsysteem zich in USB/bluetooth-muziek/muziek-app van derden/andere modi bevindt:
  - Druk op de knop ◀ om het vorige nummer af te spelen (tracknummer -1).
  - Druk op de knop ◀ om een positie hoger in het bluetooth-gespreksoverzichts- of telefoonboekschermscherm te selecteren.
  - Druk op knop ▶ om het volgende nummer af te spelen (tracknummer +1).
  - Druk op de ▶ knop om een nummer omlaag te selecteren in het Bluetooth telefoongeschiedenis- of telefoonboekschermscherm.
- Wanneer het instrumentenpaneel in de menumodus staat:
  - Druk op de ◀ knop om naar het menu niveau-1 en de bijbehorende submenu's aan de linkerkant te gaan.
  - Druk op knop ▶ om naar het menu niveau-1 en de bijbehorende submenu's aan de rechterkant te schakelen.

## Bellen

- Druk op deze knop om een oproep te plaatsen of te ontvangen. (Het audiosysteem wordt tegelijkertijd gedempt.)
- Wanneer er momenteel een Bluetooth-niet-gerelateerd scherm wordt weergegeven, drukt u op deze knop om over te schakelen naar het telefoonselectiescherm als Bluetooth is losgekoppeld, of naar het belscherm als Bluetooth is gekoppeld.
- Nadat u een telefoonnummer heeft ingevoerd in het scherm Bellen of een nummer heeft geselecteerd in het scherm Oproepenlogboek of Contactpersonen, drukt u op deze knop om het nummer te kiezen.
- Wanneer Bluetooth is verbonden, maar er geen telefoonnummer is ingevoerd op het scherm Bellen, drukt u op deze knop om naar het scherm Oproepenlogboek te gaan. Druk nogmaals op deze toets om het eerst gekozen nummer in de belgeschiedenis te bellen.

## Spraakherkenning

- Druk op deze knop voor het infotainment-touchscreen om naar het spraakherkenningsscherm te gaan.
- Druk nogmaals op deze knop om een spraakopdracht opnieuw in te voeren.

## Instrumentenpaneel/Terug

- Wanneer het instrumentenpaneel zich niet in de menumodus bevindt, drukt u op deze knop om het instrumentenpaneelmenu weer te geven.
- Wanneer het instrumentenpaneel zich in de menumodus bevindt, drukt u op deze knop om terug te keren naar het scherm op het bovenste niveau of om het menu te verlaten als er geen scherm op een hoger niveau is.

- Als u belt via de Bluetooth-interface, drukt u erop om het gesprek te beëindigen.

#### Modus

- Een modus selecteren: Druk op de modusknop om te schakelen tussen media-apps, randapparatuur en vooraf geïnstalleerde audio-/video-apps van derden.
- Als de luidsprekers zijn uitgeschakeld, drukt u op deze knop om ze in te schakelen en naar de geheugen afspeelmodus te gaan, of schakelt u over naar de radiomodus als er geen afspelerbron is (bijvoorbeeld geen externe audioapparatuur) in de geheugen afspeelmodus.

#### Claxon

- Druk op de claxonknop om te claxonneren en laat de knop los om te stoppen met claxonneren.



#### VOORZICHTIG

- Druk niet te lang op de claxon, want dan kan deze beschadigd raken.



#### HERINNERING

- Neem de verkeerswetgeving in acht en gebruik de claxon alleen wanneer het echt noodzakelijk is.

#### Stuurwiel handmatig afstellen

Om de positie van het stuurwiel af te stellen, houdt u het vast en doet u het volgende:

- Druk op stuurwielverstelhendel, beweeg het stuurwiel naar de gewenste positie, or verstel het in de gewenste axiale positie en zet de

hendel vervolgens weer in de vergrendelstand.

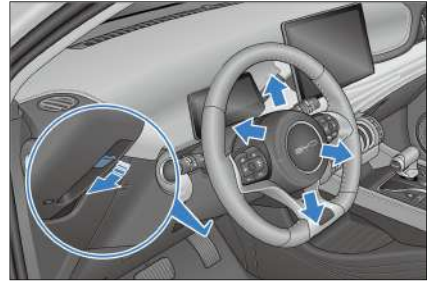

#### WAARSCHUWING

- Stel het stuur tijdens het rijden nooit af, omdat dit een risico op verminderde controle over het voertuig met zich meebrengt, wat tot ongelukken kan leiden.
- Beweeg het stuur na het afstellen op en neer om te controleren of het goed vergrendeld is.

#### Instellingen modus stuurbevoegdheid

- Het gevoel van stuurbevoegdheid varieert van persoon tot persoon, net als de evaluatie en behoeften voor dit gevoel.
- Om de stuurmodus in te stellen, gaat u naar  → **Vehicle Settings (Voertuiginstellingen)** → **Smart Chassis (Intelligent chassis)** → **Steering mode (Stuurmodus)** en selecteert u Comfort of Sport.



#### HERINNERING

- Het is raadzaam de stuurbevoegdheid in de sportmodus te zetten als het stuur licht aanvoelt wanneer het voertuig op hoge snelheid rijdt.

# Schakelaars

## Lichtschakelaars

Zet de lichtschakelaar op  om alle lichten uit te schakelen, behalve de dagrijverlichting.

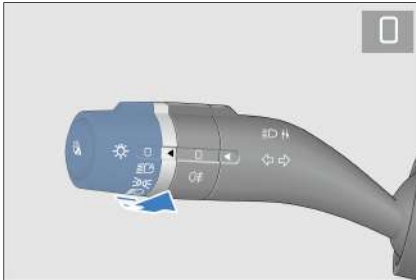

## Automatische verlichting

Zet de lichtschakelaar op . De carrosseriecontrolemodule registreert de helderheidsgegevens van de lichtintensiteitsensor om de positielichten en het dimlicht automatisch in of uit te schakelen.

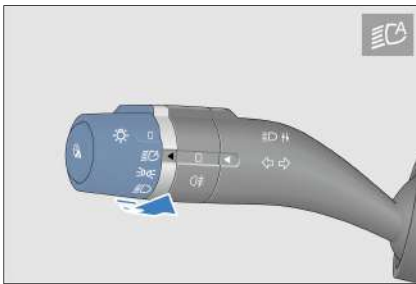

### VOORZICHTIG

- De lichtintensiteitsensor bevindt zich aan de bovenkant van het dashboardpaneel. Blokkeer de sensor niet en laat er niets op spatten

## Positielichten

Zet de lichtschakelaar op  om de standlichten in te schakelen.

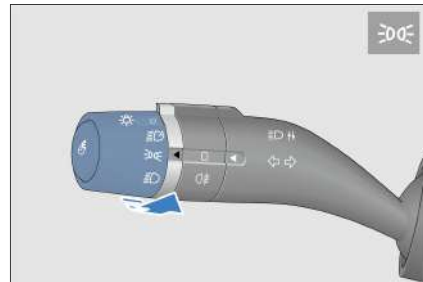

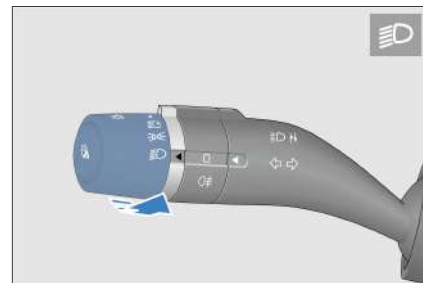

## Dimlicht

Zet de lichtschakelaar op  om het dimlicht in te schakelen.



## Mistlichten achterzijde

Zet de lichtschakelaar op  en draai de mistlichtknop op  om de mistachterlampen in te schakelen.

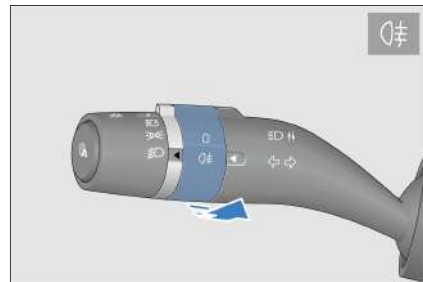

## Groot licht

Zet de lichtschaakelaar op  en duw de hendel vanaf de normale stand naar voren (weg van het stuurwiel). Nadat de hendel in de beginpositie is hersteld, wordt de grootlichtindicator geactiveerd en gaat de grootlichtindicator op het cluster branden. Trek de hendel terug, schakel dimlicht uit of verlaat de OK-status om de koplamp uit te schakelen.

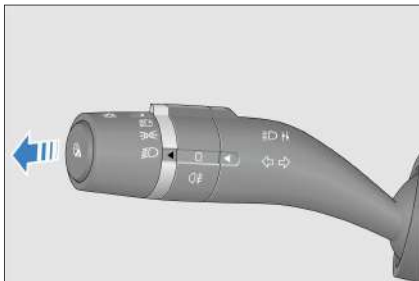

## Inhaallicht

Trek de hendel van de lichtschaakelaar (naar het stuur) om het inhaallicht in te schakelen. Laat de hendel van de lichtschaakelaar los om deze automatisch te resetten. Het inhaallicht gaat uit.

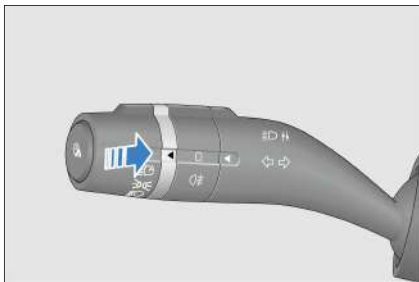

## Richtingaanwijzers

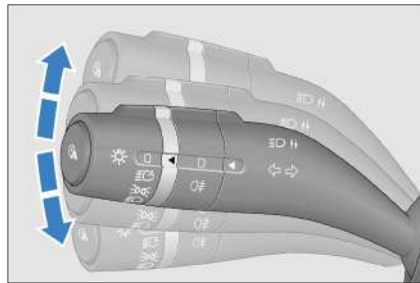

- Duw de hendel omhoog om een bocht naar rechts aan te geven. De rechter richtingaanwijzer en de bijbehorende indicator op het instrumentenpaneel knipperen.
- Trek de hendel naar beneden om een bocht naar links aan te geven. De linker

richtingaanwijzer en de bijbehorende indicator op het instrumentenpaneel knipperen.



- Eenmaal ingeschakeld blijven de richtingaanwijzers knipperen, zelfs nadat de hendel is losgelaten. Ze worden uitgeschakeld nadat de bocht is voltooid. Afhankelijk van de gewoonte van de bestuurder wordt de richtingaanwijzer gereset nadat het voertuig onder bepaalde extreme omstandigheden draait.

## Automatisch licht uit

- Voorwaarden voor het activeren van het voertuigmatische lichtuitschakelfunctie: Om deze functie te activeren, zet u de lichtschaakelaar op  of  en schakelt u het voertuig uit.
- Wanneer de functie is geactiveerd, gaan de koplampen en positielichten na 10 seconden uit als de bestuurdersdeur wordt gesloten.
- Wanneer de functie is geactiveerd, gaan de koplampen en positielichten na 10 minuten uit als de bestuurdersdeur open is.
- Nadat de lichten automatisch zijn uitgeschakeld en de lichtstatus verandert, gaan deze lichten aan in de nieuwe status. Als nog steeds aan de voorwaarden voor het activeren van het voertuigmatische uitschakelfunctie wordt voldaan, wordt de functie weer geactiveerd.



- Uitschakelen van de functie Automatisch licht uit: Wanneer het voertuig is ingeschakeld, is het voertuigmatische lichtuitschakelfunctie uitgeschakeld en kan de lichtschakelaar normaal worden bediend.
- Als het voertuigmatische lichtuitschakelfunctie de lichten heeft uitgeschakeld en het antidiefstalalarmsysteem is ingeschakeld, zorgt het uitschakelen van het alarmsysteem ervoor dat de lichten automatisch weer aan gaan. Als het bestuurdersportier gesloten blijft, gaan de lichten na 10 seconden weer uit. Maar als een portier open is, wordt het licht binnen 10 minuten uitgeschakeld.

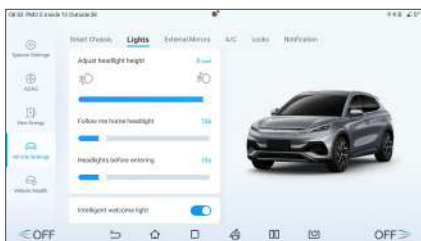

### Verlichtingsvertraging

- Wanneer het voertuig is ingeschakeld, tikt u op  → **Vehicle Settings (Voertuiginstellingen)** → **Lights (Lichten)** om de vertragingstijd in te stellen.



- Volg-mij-naar-huis-koplamp:
  - De verlichtingsvertraging is standaard 10 seconden en kan worden ingesteld op het infotainment-touchscreen. Als de lichtschakelaar is ingesteld op

,  of  wanneer u het voertuig uitschakelt, vier portieren vergrendelt en het voertuig verlaat, blijven de bijbehorende lichten nog 10 seconden branden (of de ingestelde periode).

- Koplampen voor het binnengaan:
  - De verlichtingsvertraging is standaard 10 seconden en kan worden ingesteld op het infotainment-touchscreen. Als de lichtschakelaar is ingesteld op ,  of  wanneer u het voertuig ontgrendelt en nadert, blijven de bijbehorende lichten 10 seconden branden (of de ingestelde tijdsperiode).

### Hoogte van de koplamp aanpassen

Wanneer het dimlicht is ingeschakeld, tikt u op het touchscreen voor infotainment op  → **Vehicle Settings (Voertuiginstellingen)** → **Lights (Verlichting)** → **Adjust headlight height (Pas de hoogte van de koplampen aan)** om de verticale bundelhoek van de koplampen aan te passen.

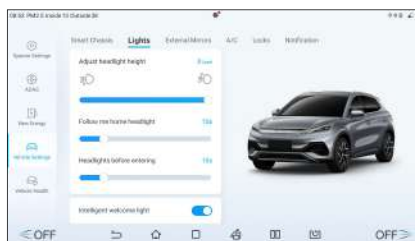



Voorwaarden voor laden	Aanbevolen lichtniveau
Eén persoon op de bestuurdersstoel	0~2
De bestuurder en de passagier voorin	0~2
Alle stoelen bezet	0~2
Alle stoelen bezet, plus een gelijkmatig verdeelde lading in de kofferruimte	1~3
Bestuurder, plus een gelijkmatig verdeelde belasting in de kofferruimte	1~3

- De laadomstandigheden van het voertuig kunnen verschillen. Pas dienovereenkomstig aan.

### Grootlicht-hulp (High Beam Assist, HMA)

- Het grootlicht-hulpsysteem maakt gebruik van een multifunctionele camera op de voorruit om de huidige rijomstandigheden te bepalen en schakelt, indien noodzakelijk, automatisch tussen groot- en dimlicht.

Tik op  → **ADAS (Geavanceerd bestuurdersassistentiesysteem)** → **Driving Assist (Rijhulp)** om grootlicht-hulp in te schakelen.



### Grootlicht-hulp activeren

- Zet de lichtschaakelaar op . Wanneer de snelheid van het voertuig hoger is dan 35 km/u en het licht voldoet aan de omstandigheden, wordt grootlicht-hulp automatisch geactiveerd en schakelt tussen dimlicht en grootlicht op basis van de huidige rijomgeving.

### HERINNERING

- Wanneer grootlicht-hulp is geactiveerd, licht de grootlicht-hulp-indicator op het instrumentenpaneel op.

### Grootlicht-hulp deactiveren

- De grootlicht-hulp deactiveren:
  - Zet de lichtschaakelaar in elke stand behalve .
  - Tik op  → **ADAS (Geavanceerd bestuurdersassistentiesysteem)** → **Driving Assist (Rijhulp)** of gebruik het snelmenu om grootlicht-hulp uit te schakelen.
  - Grootlicht handmatig activeren.

### Omstandigheden systeemonderdrukking

- Het intelligente grootlicht- en dimlichtsysteem wordt onderdrukt in elk van de volgende situaties:
  - De snelheid van het voertuig is minder dan 35 km/u.
  - Mistlampen of richtingaanwijzers zijn ingeschakeld of het voertuig maakt een scherpe bocht.

## Beperkingen van het systeem



- Grootlicht-hulp kan onverwacht worden geactiveerd of niet worden geactiveerd in de volgende gevallen (in dergelijke gevallen wordt bestuurders geadviseerd om de lichten handmatig te bedienen):
  - Er zijn verkeersdeelnemers met slechte verlichting (zoals voetgangers en fietsers), spoorwegen of waterwegen in de buurt, of wilde dieren op de weg.
  - De voorruit is vuil, bedekt met mist of geblokkeerd door stickers of versieringen.
  - Er zijn sterk reflecterende objecten in de buurt, zoals verkeersborden op snelwegen en waterreflectie op het wegdek.



### **VOORZICHTIG**

- In het geval van een botsing of als er sensors opnieuw zijn geïnstalleerd, moet u contact opnemen met een officiële BYD-dealer of een erkend servicepunt om de sensoren te kalibreren om te voorkomen dat de systeemprestaties worden beïnvloed.



## Ruitenwisserschakelaar

### Voorruitwissers en -sproeier

- De hendel wordt gebruikt om de ruitenwissers en sproeier te bedienen. Het heeft vijf modi:
  - : Snel
  - : Langzaam

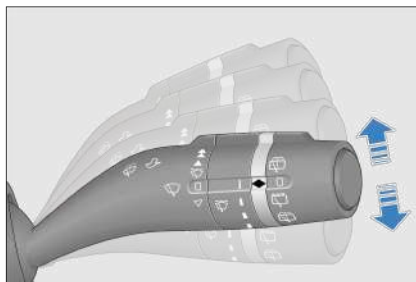
- : Intermitterend
- : Uit
- : Point- wissen



- Om een modus te selecteren, duwt u de hendel omhoog of omlaag.
- In langzame en snelle modi werkt de ruitenwisser continu.
- Als u de hendel omlaag uit de -stand trekt, wordt de puntwissermodus  geactiveerd. De wissers vegen met een lage snelheid totdat u de hendel loslaat.
- De  INT-knop bepaalt de frequentie waarmee de intermitterende modus wordt gewist.

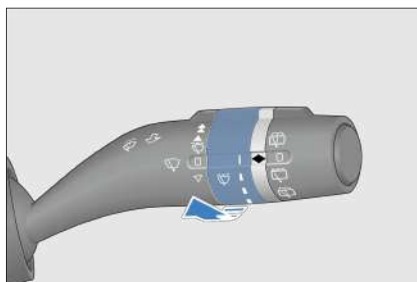



### Sproeier voor voorruit

1. De sproeier en wisser van de voorruit worden geactiveerd wanneer de hendel naar het stuurwiel wordt getrokken.
2. De sproeier stopt wanneer de stok wordt losgelaten of wanneer deze langer dan 10 seconden wordt vastgehouden. De wissers werken één of twee keer verder

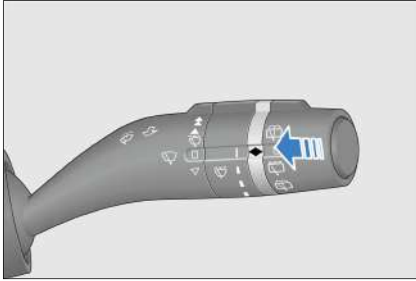
nadat de spray is gestopt en nogmaals na vijf seconden om overtollig water te verwijderen.



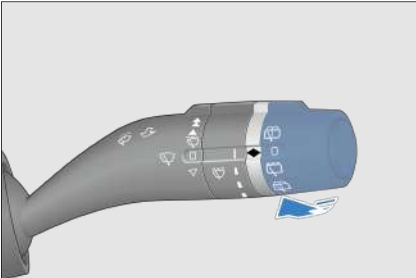

### Achterruitenwiser en sproeier

- Zet de wisserschakelaar op  om de achterruitenwiser te activeren. Zet deze op  of open de kofferruimte om de wiser te stoppen.

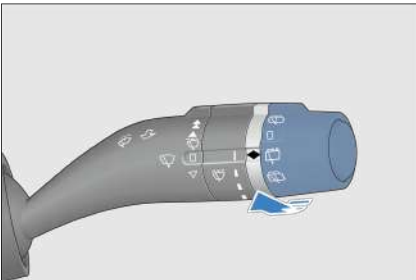

- Zet de wisserschakelaar op  om de ruitenwiser achter en de sproeier tegelijkertijd te activeren.



- Zet de wisserschakelaar op  en laat deze los. De wiser werkt één of twee keer nadat de ruitenreiniger is gespoten.

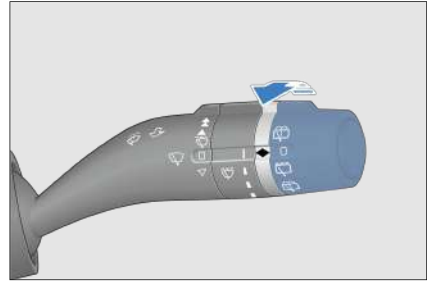

### Koppeling tussen achterste wiser en kofferruimte

- De wiser/wasmachine werkt niet met de kofferruimte geopend en het voertuig ingeschakeld. Als de wiser werkt en de transmissielijn wordt geopend, stopt deze en wordt de werking vijf seconden nadat de transmissielijn is gesloten hervat. Als de voorwiser in werking is en de versnelling naar "R" wordt geschakeld, wordt de achterwiser automatisch geactiveerd.

### VOORZICHTIG

- Gebruik de sproeier niet langer dan 10 seconden of wanneer de vloeistoftank van de wasmachine leeg is, omdat deze oververhitting of beschadiging van de motor kunnen veroorzaken.

### HERINNERING

- Controleer en reinig de wiserbladen regelmatig.
- Start de wissers niet wanneer de regen net begint, omdat de voorruit niet kan worden gereinigd en regenwater gemengd met zand en stof uw zicht onmiddellijk kan vervagen. Dit zal de rijveiligheid beïnvloeden.
- Gebruik reinigingsmiddel voor glas. Het gebruik van water of een ander



## HERINNERING

soort reinigingsmiddel kan de sproeimotor beschadigen.

# Schakelaars bestuurdersportier

## Schakelaars elektrische ruiten

- Als de ontstekingsschakelaar op OK staat, kunnen alle ruitenschakelaars de ruit openen en sluiten. Nadat het voertuig is uitgezet, kunnen de elektrische ramen niet meer worden bediend.
- De raambedieningsschakelaar aan de bestuurderszijde bevat vier knoppen om de ramen van respectievelijk vier portieren omhoog of omlaag te laten gaan.
  - Druk op een schakelaar om de ruit omlaag te rollen.
  - Trek aan een schakelaar om de ruit omhoog te rollen.
- Terwijl u de schakelaar gebruikt, laat u deze los om de ruit halverwege te stoppen.

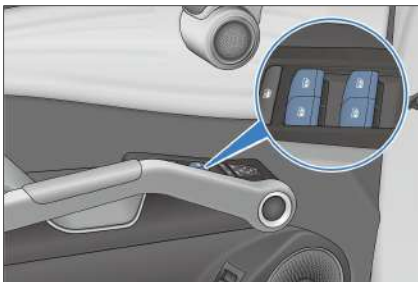

- Omlaag rollen: Druk een schakelaar naar de tweede positie en laat los. De bijbehorende ruit rolt automatisch omlaag.

- Omhoog rollen: Trek een schakelaar naar de tweede positie en laat los. De bijbehorende ruit rolt automatisch omhoog.
- Om de ruit halverwege te stoppen, drukt u de schakelaar voorzichtig in de tegenovergestelde richting.

## Vertragsingsfunctie\*

- Als het voertuig uitgeschakeld wordt en de voorportieren niet open zijn, geeft de raamcontroller bij alle vier portieren een vertragsingsperiode van 10 minuten om te sluiten/openen. Gedurende deze periode kunnen de ramen nog steeds worden gesloten en geopend.
- Als een voorportier wordt geopend, werken de raamschakelaars niet.

## Slimme raambesturingsfunctie\*

- Smartkey: Deze functie kan worden ingeschakeld in het infotainmentsysteem. Wanneer de ontgrendelingsknop van de afstandsbediening wordt ingedrukt, worden de vensters automatisch omlaag gedraaid. Wanneer de vergrendelingsknop ingedrukt wordt gehouden, gaan de ramen automatisch omhoog. Als de knop wordt losgelaten terwijl vensters in beweging zijn, stoppen ze.
- Microschakelaar: Deze functie kan worden ingeschakeld in het infotainmentsysteem. Wanneer de microschakelaar ingedrukt wordt gehouden terwijl de smartkey in de nabijheid is, gaan alle ramen automatisch open. Wanneer de microschakelaar ingedrukt wordt en opnieuw ingedrukt wordt gehouden, gaan de ramen automatisch omhoog. Als de knop wordt losgelaten terwijl vensters in beweging zijn, stoppen ze.

- Als functies zijn uitgeschakeld in het infotainmentsysteem en wanneer de schakelaarstatus UIT is, gaan alle vensters omhoog wanneer het voertuig is vergrendeld.



### WAARSCHUWING

- Voordat u een elektrisch raam sluit, moet u ervoor zorgen dat de handen van de gebruikers niet op het glas van het raam worden geplaatst. Het afklemmen van handen of vingers kan leiden tot ernstig letsel.

### Anti-beknellingsfunctie

#### Anti-beknellingsfunctie

Als iemand of een object bij het sluiten door de ruit bekneld raakt, stopt de ruit en rolt het automatisch naar beneden.

#### Initialisatie van anti-beknellingsfunctie

- Als de laagspanningsaccu wordt losgekoppeld terwijl een ruit wordt gesloten of geopend, werken de functies automatische ruit omhoog rollen en anti-beknelling niet meer.
- Sluit het raam, laat de schakelaar los en bedien vervolgens de schakelaar en houd deze ten minste drie seconden vast.



### WAARSCHUWING

Volg de onderstaande voorzorgsmaatregelen om ernstig letsel of overlijden door het sluiten van ruiten te voorkomen:

- Voordat u de elektrisch bediende ruiten bedient, moet u ervoor zorgen dat er bij alle passagiers geen lichaamsdelen tussen de ruit bekneld kunnen raken.

### WAARSCHUWING

- Laat een kind de elektrische ruiten niet bedienen.



### VOORZICHTIG

- Als de anti-beknellingsfunctie te vaak wordt geactiveerd, kan de oververhittingsbeveiliging van de motor van de regelaar worden geactiveerd.
- Activeer de anti-beknellingsfunctie niet opzettelijk door enig lichaamsdeel tussen de ruit te duwen.
- De anti-beknellingsfunctie werkt mogelijk niet als een object tussen de ruit zit wanneer het bijna volledig is gesloten.
- Het wordt aanbevolen om contact op te nemen met een officiële BYD-dealer of een erkend servicepunt voor onderhoud als het voertuigmatische sluitfunctie of anti-beknellingsfunctie van de ruiten niet normaal werkt.

### Knop voor ruitvergrendeling\*

- Druk op de ruitvergrendelingschakelaar. Alleen de schakelaars aan de bestuurderszijde kunnen worden gebruikt om vier ramen te openen/sluiten; de raamschakelaars op de achterste rij zijn gedeactiveerd.
- Druk de schakelaar een tweede keer in. De indicator gaat uit en het raam werkt weer voor de achterste rij.

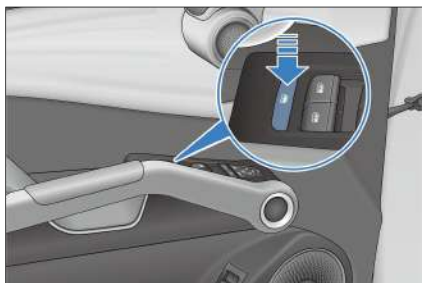

## Centrale vergrendeling

Het bestuurdersportier is uitgerust met schakelaars voor de centrale portiervergrendeling. Beide schakelaars kunnen alle portieren vergrendelen of ontgrendelen.

### ① Vergrendelen

Druk op de centrale vergrendelingsknop. Alle portieren zijn vergrendeld en de rode vergrendelingsindicator gaat branden.

### ② Ontgrendelen

Druk op de centrale ontgrendelingsknop. Alle portieren zijn ontgrendeld en de rode indicator voor de vergrendeling gaat uit.

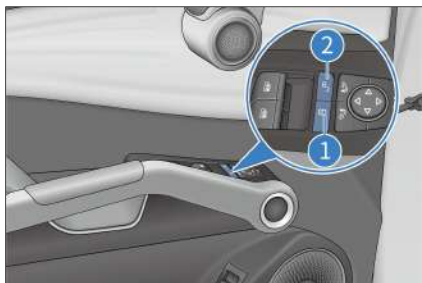

- Alle portieren worden automatisch ontgrendeld bij een krachtige impact, afhankelijk van de intensiteit van de impact en het soort ongeval.

## Kilometertellerschakelaar

- Druk op de kilometertellerschakelaar om te schakelen tussen "Total Mileage" (Totale kilometerstand) - "Mileage 1"

(Kilometerstand 1) - "Mileage 2" (Kilometerstand 2) - "Total Mileage" (Totale kilometerstand). De schakelstatus wordt overeenkomstig weergegeven op het instrumentenpaneel.

- Houd "Mileage 1" (Kilometerstand 1) en "Mileage 2" (Kilometerstand 2) ingedrukt om de kilometerinformatie te wissen.



## Schakelaars voor bestuurdersassistentie

De middenconsole heeft ook een achteruitrijdarschakelaar\*, BSA-schakelaar\* en AVH-schakelaar\*.

### ① Schakelaar voor achteruitrijdaradar\*

Druk op deze schakelaar om de parkeeradar te activeren. Zie **P148** voor meer informatie.

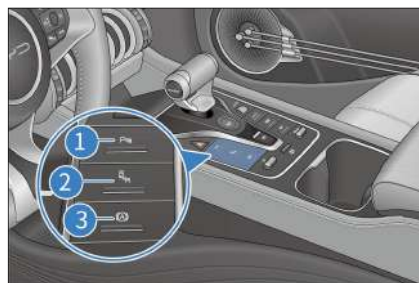

### ② BSD-schakelaar\*

Druk op deze schakelaar om dode hoekhulp te activeren. Zie **P76** voor meer informatie.

### ③ AVH-schakelaar\*



Druk op deze schakelaar om het voertuigmatische stilstand voertuig te activeren. Zie **P124** voor meer informatie.

## Bedieningschakelaar raam aan passagierszijde

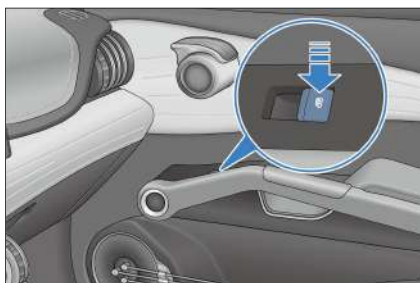
Wanneer het contact is ingeschakeld, kan de raambediensschakelaar aan de passagierszijde worden gebruikt om ramen omhoog of omlaag te rollen.



## Alarmlichtschakelaar

Wanneer knop  wordt ingedrukt, beginnen alle richtingaanwijzers en de richtingaanwijzerindicatoren op het instrumentenpaneel te knipperen. Ze stoppen allemaal met knipperen wanneer knop  opnieuw wordt ingedrukt.

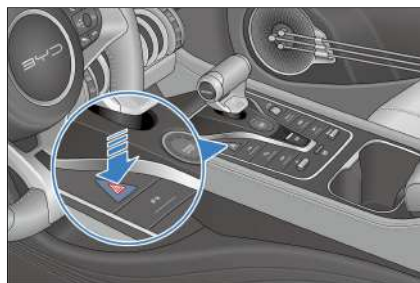

### **VOORZICHTIG**

- De alarmknipperlichten worden gebruikt om bestuurders en

### **VOORZICHTIG**

voetgangers te waarschuwen voor mogelijke gevaren.

## Modusschakelaars

Met deze schakelaars kunnen bestuurders kiezen uit de verschillende modi voor regeneratief remmen, sneeuw en ECO, SPORT of NORMAAL.

### ① Knop Regeneratieve remmodus

- De standaardinstelling is de standaard regeneratieve remmodus.
- Zet hendel ① omhoog om de regeneratieve remkracht te vergroten.

### ② Knop sneeuwmodus

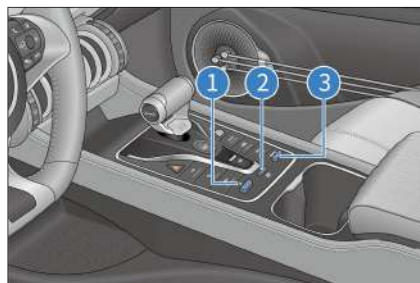

- Druk de sneeuwmodusschakelaar ② omlaag om het voertuig in de sneeuwmodus te zetten.
- Deze modus wordt aanbevolen op vrij sterke oppervlakken bedekt met gladde materialen zoals gras, sneeuw, ijs of grind.
- In de sneeuwmodus zijn de tractie- en bedieningsfuncties geoptimaliseerd en wordt het gaspedaal voorzichtig geselecteerd.

### ③ MODUS-schakelaar

- De standaardinstelling is de ECO-modus.

- Beweeg hendel ③ omhoog om het voertuig in de SPORT-modus te zetten.
- Beweeg hendel ③ omlaag om het voertuig in de NORMAAL-modus te zetten.
- Beweeg hendel ③ herhaaldelijk omlaag om door de modus NORMAAL → SPORT → ECO → NORMAL te bladeren.
- Beweeg hendel ③ herhaaldelijk omhoog om door de modus NORMAL → EDO → SPORT → NORMAL te bladeren.
- Ecologie, behoud, optimalisatie (Ecology, Conservation, Optimization, ECO): gemiddeld voertuigvermogen, comfortabele bestuur- en rijervaring en een betere economie.
- Normaal (NORMAAL): Juiste balans tussen stroom- en energie-efficiëntie.
- Sport (SPORT): Het voertuig heeft goede vermogensprestaties, maar de acceleratieprestaties zijn verminderd bij lage laadstatus, of te hoge of lage temperaturen.

### ! HERINNERING

- Wanneer de bestuurder van modus verandert en het gaspedaal loslaat, veranderen de vermogensafgiftekenmerken van het voertuig naargelang de behoeften van de bestuurder. Zorg ervoor dat u veilig rijdt.
- Alle modi hebben een uitschakelgeheugenfunctie. Het voertuig staat in dezelfde modus als toen het werd uitgeschakeld.

### ! VOORZICHTIG

- Het uitschakelen van het elektronische stabiliteitsregelaar-systeem kan helpen als de

### VOORZICHTIG

motorprestaties in zachte sneeuwomstandigheden worden aangetast door de activering van dynamische stabiliteitscontrole. Het elektronische stabiliteitsregelaar-systeem moet opnieuw worden gestart nadat de omstandigheden weer normaal zijn.

## PAB-schakelaar\*

- De airbag voorin kan worden gedeactiveerd als het voertuig is uitgerust met een (PAG)-schakelaar voor de airbag voor passagiers.
- De schakelaar bevindt zich aan de passagierszijde van het dashboard en is toegankelijk wanneer de deur van de passagier open is.

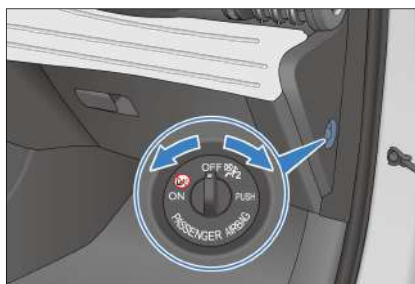

- Controleer of de schakelaar in de gewenste stand staat.
- Schakel de airbag voor de passagier voorin in of uit volgens het gebruik van de passagiersstoel voorin:
  - Wanneer de schakelaar op AAN staat, is de passagiersairbag ingeschakeld en wordt op de statusbalk van het touchscreen weergegeven  PASSENGER AIRBAG ON. De passagiersairbag voorin ontplooft bij een matige tot ernstige botsing die voldoet aan de noodzakelijke ontplooiingsvoorwaarden.



- Wanneer de schakelaar op UIT staat, is de passagiersairbag ingeschakeld en wordt op de statusbalk van het touchscreen weergegeven



**PASSENGER  
AIRBAG OFF**

De passagiersairbag voorin ontplooit niet bij een matige tot ernstige botsing die voldoet aan de noodzakelijke ontplooiingsvoorwaarden.



### WAARSCHUWING

- Gebruik nooit een naar achteren gericht kinderzitje op de passagiersstoel voorin als de airbag geactiveerd is.
- Wanneer de voorpassagiers (volwassenen en kinderen) in de voorstoelen zitten, moeten de passagiersairbags altijd worden geactiveerd.
- Als de bovenstaande aanbevelingen niet worden opgevolgd, bestaat er een hoog risico op ernstig passagiersletsel of zelfs ongevallen.



### VOORZICHTIG

- Om schade aan het airbagsysteem te voorkomen, mag de schakelaar van de passagierairbag alleen worden bediend wanneer het contact is uitgeschakeld.
- Het is de verantwoordelijkheid van de bestuurder om te bevestigen dat de schakelaar van de passagierairbag zich in de juiste positie bevindt voor de persoon die op de passagiersstoel voorin zit.

## Noodoproep (emergency call, e-call)

- E-Call\* verwijst naar emergency call (noodoproep). Door de SOS-knop gedurende maximaal 10 seconden ingedrukt te houden, wordt het E-call-systeem handmatig geactiveerd en door de knop gedurende 10-20 seconden ingedrukt te houden, niet.
- Als u een noodoproep per ongeluk een noodoproep start en wilt annuleren, drukt u binnen vijf seconden nogmaals op de SOS-knop.



- Het E-call-systeem wordt automatisch geactiveerd in geval van activering van de airbag of de detectie van een ernstige botsing.
- Wanneer het systeem wordt geactiveerd, doet het automatisch een noodoproep en communiceert het de standaardinformatie naar een meldpunt voor openbare veiligheid.



### VOORZICHTIG

- De SOS-knop wordt beschouwd als kortgesloten (knop zit vast) als u de SOS-knop langer dan 20 seconden ingedrukt houdt. In dat geval kan de e-call niet handmatig worden geactiveerd.
- De gebelde noodoproep kan niet handmatig worden geannuleerd. Het noodoproepsysteem begint een



## VOORZICHTIG

terugbelperiode van 60 minuten na het beëindigen van de oproep door het meldpunt of nadat een oproep

## VOORZICHTIG

wanneer er 10 keer achter elkaar gebeld werd niet is beantwoord.

Status	LED-indicator	Piepen
Contact uit of E-call systeemstoring	Uit	\
Zelfcontrolemodus inschakelen	Snel knipperend - 2 Hz	\
Contact aan en zelfcontrole geslaagd	Vast aan als de zelfcontrole is geslaagd	\
E-Call verbinden	Knipperend - 1 Hz	Een pieptoon
E-call verbonden	Knipperend - 1 Hz	Een pieptoon
E-call beëindigd	Vast aan	Twee pieptonen nadat E-call is beëindigd
Terugbeltijd (standaard 60 minuten)	Zeer langzaam knipperend - 0,2 Hz	\

## Schakelaar schuifdak

### Panoramisch zonnedak

Het schuifdak kan alleen worden bediend wanneer het voertuig is ingeschakeld of wanneer de uitschakelvertraging niet is verlopen.

### Het schuifdak openen

- Houd de knop voor het openen van het schuifdak ① ingedrukt om het schuifdak handmatig te openen. Laat de knop halverwege los om het schuifdak in de huidige positie te stoppen.
- Als het schuifdak geïnitieerd is en u de openknop van het zonnedak ① indrukt en onmiddellijk loslaat, kantelt het zonnedak omhoog voor ventilatie. Als u nogmaals op de knop drukt, wordt het zonnedak voor ongeveer 80% automatisch geopend. Als u

nogmaals op de knop drukt, wordt het zonnedak volledig geopend. Als knop ① of ② wordt ingedrukt terwijl het zonnedak opengaat, stopt het zonnedak in de huidige positie.



### Het schuifdak sluiten

- Houd de sluitknop voor het schuifdak ② ingedrukt om het schuifdak handmatig te sluiten. Het schuifdak stopt als de knop wordt losgelaten.
- Als het schuifdak is geïnitieerd, wordt de zonwering automatisch

gesloten als u de knop voor het sluiten van de zonwering ② onmiddellijk na het aanraken loslaat. Druk halverwege op knop ① of ② om het schuifdak op de huidige positie te laten stoppen.

### De zonwering openen/sluiten

#### De zonwering openen

- Houd de knop voor het openen van de zonwering ① ingedrukt om de zonwering handmatig te openen. Laat de knop halverwege los om de zonwering te stoppen.
- Laat de knop voor het openen van de zonwering ① onmiddellijk na het indrukken los. De zonwering wordt automatisch geopend. Raak knop ① of knop ② halverwege aan om de zonwering op de huidige positie te laten stoppen.



#### De zonwering sluiten

- Houd de sluitknop voor de zonwering ② ingedrukt om de zonwering handmatig te sluiten. Laat de knop halverwege los om de zonwering in de huidige positie te stoppen.
- Als de zonwering is geïnitieerd, wordt de zonwering automatisch gesloten als u de sluitknop van de zonwering ② onmiddellijk na het indrukken loslaat. Raak knop ① of knop ② halverwege aan om de zonwering op de huidige positie te laten stoppen.

#### **⚠️ VOORZICHTIG**

Vermijd bij het openen of sluiten van de zonwering van het schuifdak krachtig contact met het gordijn om schade te voorkomen.

#### Anti-beknelling zonnedak

Als het sluitingsproces van het zonnedak of de zonwering door iets wordt belemmerd, zal het stoppen en zich iets terugtrekken.

#### **⚠️ WAARSCHUWING**

- Blijf uit de buurt van het zonnedak wanneer het opent of sluit, anders kan er ernstig letsel optreden.
- Passagiers mogen hun handen of hoofd niet door het zonnedak steken. Anders kan ernstig letsel of zelfs overlijden optreden.

#### **⚠️ VOORZICHTIG**

- Als u het zonnedak probeert te openen bij buitentemperaturen onder 0°C of als het bedekt is met sneeuw of vorst, kan dit schade toebrengen aan het zonnedak of de motor ervan.

#### Initialisatie

- Als het contact is ingeschakeld, blijft het signaal geldig en bevindt het zonnedak zich in de niet-geïnitieerde toestand. Probeer de volgende stappen voor initialisatie:
  - Druk eenmaal op de sluitknop om het schuifdak/de zonwering volledig te sluiten.
  - Als het het schuifdak/de zonwering niet volledig sluit, kalibreer dan handmatig. Houd de sluitknop van

het het schuifdak/de zonwering ingedrukt en laat deze los wanneer het zonnedak/de zonnekap niet meer beweegt. Houd de knop nogmaals minstens zeven seconden ingedrukt en laat deze los totdat het schuifdak/de zonwering volledig gesloten is en u een klikgeluid hoort.

- Het schuifdak en de zonwering worden afzonderlijk geïnitieerd.

## Schakelaar interieurverlichting

### Interieurverlichting voorin

Linker interieurverlichtingsknop

Rechter interieurverlichtingsknop



- Druk op de interieurverlichtingsknoppen om de linker/rechter interieurverlichting in te schakelen. Druk nogmaals op om ze uit te schakelen.

### Schakelaars voor interieurverlichting achter\*

- Druk met het voertuig in een willekeurige vermogensmodus op deze knop om de linker/rechter interieurverlichting in te schakelen.
- Druk nogmaals op om de linker/rechter interieurverlichting uit te schakelen.



### Slimme omgevingsverlichting

Wanneer het portier wordt geopend, gaat de slimme omgevingsverlichting binnen automatisch aan om een aangename omgeving in de cabine te creëren.

- Tik op  → **Vehicle Settings (Voertuiginstellingen)** → **Lights (Lichten)** om het volgende in te stellen:
  - Kleuren omgevingslicht
  - Helderheid omgevingslicht
  - Verlichtingsgebied omgevingslicht
  - Muziekritme

# 04 GEBRUIKEN EN RIJDEN

Opladen/ ontladen .....	84
Accu .....	97
Vorzorgsmaat-regelen voor gebruik	101
Starten en rijden .....	117
Bestuurders-assistentie .....	127
Andere hoofdfuncties .....	157

# Opladen/ ontladen

## Oplaad instructies

- Laadapparatuur gebruikt hoogspanningsstroom. Het is minderjarigen verboden het voertuig op te laden of de laadapparatuur aan te raken. Houd ze uit de buurt van het voertuig tijdens het opladen.
- Het opladen kan van invloed zijn op medische of geïmplanteerde elektronische apparaten. Raadpleeg de fabrikant van het apparaat voordat u het oplaadt.
- Laad het voertuig op in een relatief veilige omgeving en vermijd opladen in vochtige gebieden of gebieden met vuur of warmtebronnen.
  - Bescherm de laadapparatuur tegen contact met water op regenachtige dagen.
- Voordat u oplaadt:
  - Zorg ervoor dat de voedingsapparatuur, de oplaadconnector, de oplaadpoort en het oplaadaansluitapparaat vrij zijn van defecten, zoals kabelslijtage, verroeste poorten, gebarsten behuizingen of vreemde voorwerpen in de poorten.
  - Laad het voertuig niet op wanneer de stekker, het stopcontact of de metalen aansluitpunten van de oplaadconnector of -poort loszitten of beschadigd zijn door roest of corrosie.
  - Als de oplaadconnector, -poort, -stekker of -aansluiting zichtbaar vuil of vochtig is, veegt u deze af met een droge en schone doek om ervoor te zorgen dat de aansluiting droog en schoon is.
- Gebruik laadapparatuur die voldoet aan de lokale normen.
  - Wijzig, demonteer of repareer de laadapparatuur en bijbehorende poorten niet om een storing of brand te voorkomen.
  - Gebruik geen laadapparatuur die niet voldoet aan de veiligheidsnormen of die potentiële veiligheidsrisico's met zich meebrengt. Laat kinderen de oplaadapparatuur niet gebruiken en houd dieren uit de buurt van het voertuig tijdens het opladen.
- Zorg ervoor dat uw handen goed droog zijn voordat u oplaadt.
- Als er tijdens het opladen iets abnormaals in het voertuig of de laadapparatuur wordt aangetroffen, stop dan onmiddellijk en neem contact op met een officiële BYD-dealer of een erkend servicepunt.
- Neem altijd de volgende voorzorgsmaatregelen voor het opladen in acht om schade aan het voertuig te voorkomen:
  - Schud de oplaadconnector niet, anders kan de oplaadpoort van het voertuig beschadigd raken.
  - Laad het voertuig waar mogelijk niet op bij onweer, anders bestaat het risico op blikseminslag.
- Open de motorkap niet voor onderhoud tijdens het opladen.
- Koppel de laadapparatuur na het opladen niet los met natte handen of terwijl u op een nat oppervlak staat.
  - Controleer voordat u gaat rijden of de laadapparatuur is losgekoppeld van de laadpoort.

## Voertuigcompatibiliteit en laadinfrastructuur

- Deze labels bevinden zich op de laadaansluiting van het voertuig en onderdelen van de laadinfrastructuur (bv. laadstations en stopcontacten).

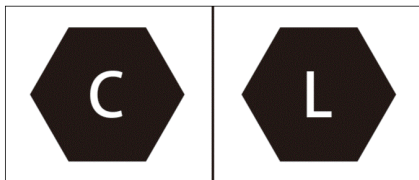

- Deze labels verwijzen naar gestandaardiseerde laadsystemen in overeenstemming met DIN EN 62196.

### Voorzorgsmaatregelen bij het opladen

- Wanneer de laadstatusbalk op het instrumentenpaneel rood wordt, is de hoogspanningsaccu bijna leeg. Laad het onmiddellijk op, anders wordt de levensduur van de hoogspanningsaccu verkort.
- Mode 2 opladen betekent opladen met een AC-oplaadconnector die voldoet aan de lokale normen. Gebruik een speciale AC-kabel en stopcontact die voldoen aan de lokale normen. Het doel van het gebruik van een speciale kabel is om de kabel te beschermen tegen uitval als gevolg van het breken van de kabel of het opladen van hoog vermogen van de hoogspanningsaccu. Het gebruik van een andere kabel dan speciale kabels kan de juiste werking van andere apparaten op de kabel beïnvloeden.
- Voorkomen van schade aan de laadapparatuur (voorzorgsmaatregelen voor het opladen van apparatuur):
  - Voorkom dat de laadapparatuur mechanische impact ondervindt.
  - Plaats de laadapparatuur niet in de buurt van verwarmingen of andere warmtebronnen.
- Sluit de laadstekker aan voordat u gaat opladen:
  - Zorg ervoor dat de laadstekker en de laadpoort vrij zijn van vreemde voorwerpen en dat de beschermdop van de laadstekker aansluiting niet losraakt of vervormd raakt.
  - Houd de oplaadconnector met één hand vast, lijn de connector uit met de oplaadpoort en duw deze naar binnen, waarbij u ervoor zorgt dat ze goed zijn aangesloten.
- Wanneer het opladen is voltooid:
  - Stop eerst met opladen en zorg ervoor dat de oplaadpoort ontgrendeld is.
  - Trek de laadstekker eruit.
  - Forceer de laadstekker er niet uit terwijl de laadpoort vergrendeld is, anders kan de laadpoort beschadigd raken.
- Het voertuig kan worden ingeschakeld om de airco tijdens het opladen te gebruiken. Om het laadvermogen te garanderen, wordt aanbevolen om de airco uit te schakelen.
- Het wordt aanbevolen dat niemand in het voertuig blijft tijdens het opladen.
- Het wordt aanbevolen om het voertuig tijdens het opladen in een geventileerde ruimte te parkeren.
- Het voertuigstelsel stopt automatisch met opladen wanneer de hoogspanningsaccu volledig is opgeladen. De oplaadpoort is uitgerust met een elektronisch slot. Ontgrendel het voordat u de laadapparatuur loskoppelt.

- Schakel de lader uit voordat u de oplaadconnector loskoppelt om het opladen te stoppen. Verwijder in Mode 2 de oplaadconnector en haal vervolgens de stekker uit het stopcontact.
- Wanneer het opladen is voltooid en de oplaadconnector is losgekoppeld, moet u ervoor zorgen dat de dop en het klepje van de oplaadpoort gesloten zijn, anders kunnen water of vreemde materialen de poort binnendringen en het normale gebruik beïnvloeden.
- Controleer voordat u het voertuig start of de laadapparatuur is losgekoppeld. Het vergrendelingsmechanisme kan de laadapparatuur en het voertuig beschadigen als het voertuig wordt gestart met de oplaadconnector onjuist geplaatst.
- Accutemperaturen die te laag of te hoog zijn, kunnen de laadprestaties van het voertuig nadelig beïnvloeden.
  - Het temperatuurregelsysteem kan de laadcapaciteit van de accu bij lage temperaturen verbeteren. Vanwege capaciteitsbeperkingen van laadpalen wordt de laadtijd verlengd, wordt de verwarmingstijd langer en neemt het stroomverbruik van verwarming toe. Dit is een normaal fenomeen.
  - Voor sneller DC-laden bij lage temperaturen wordt opladen vanaf lage laadstatus aanbevolen, omdat de laadstroom door de lage accutemperatuur klein is voor voertuigen met een hoge laadstatus in omgevingen met lage temperaturen.
  - Om uw ervaring bij lage temperaturen te verbeteren, wordt aanbevolen om het voertuig onmiddellijk na gebruik op te laden, omdat de batterij dan relatief warm is en beter oplaadt.
- Het inschakelen van de airco tijdens het opladen bij lage temperaturen beïnvloedt het regelsysteem accutemperatuur en de laadprestaties.
- Het is normaal dat wanneer het regelsysteem accutemperatuur werkt tijdens het opladen, het laadvermogen dat op het instrumentenpaneel wordt weergegeven tijdelijk kan fluctueren.
- Voordat het opladen voltooid is, wordt de accunivellering geactiveerd voor een langere levensduur van de accu en dus kan de oplaadtijd langer zijn.
- Het gebruik van airco kan de prestaties van het accutemperatuurregelsysteem bij DC-laden bij hoge temperaturen verslechteren, wat resulteert in lagere laadcapaciteit en een langere laadtijd. Om de laad efficiëntie te garanderen, wordt aanbevolen om de airco tijdens het opladen uit te schakelen.
- Wanneer de verwarmings- of koelfunctie tijdens het opladen is ingeschakeld, is het normaal dat zowel de laadtijd als het stroomverbruik iets toenemen.
- Om een optimale accutemperatuur te garanderen, kan het accukoelsysteem blijven werken nadat het opladen is voltooid.
- Tijdens het opladen wordt de geschatte resterende tijd tot volledig opladen weergegeven op het instrumentenpaneel of het infotainment-touchscreen. Het is normaal dat de resterende tijd tot volledig opladen enigszins kan variëren, afhankelijk van de temperaturen, laadstatus en laadvoorzieningen. Voordat het opladen is voltooid, wordt "Berekenen..." op het instrumentenpaneel weergegeven.
- Als het voertuig daarna gedurende langere perioden niet wordt gebruikt,



zorg er dan voor dat de accu voor gebruik volledig wordt opgeladen. In het geval van langere perioden van stilstand wordt aanbevolen om de accu elke drie maanden op te laden om de levensduur te verlengen.



#### HERINNERING

- Open de klep van de oplaadpoort niet met kracht als deze vergrendeld is.
- Sluit de klep van de oplaadpoort niet wanneer de poortdop volledig open is.

#### HERINNERING

- Wanneer het voertuig met een externe voeding wordt opgeladen, is het normaal dat de koelventilator en de aircocompressor automatisch werken om de hoogspanningsaccu te laten afkoelen.

#### Algemene probleemoplossing bij het opladen

Storing	Mogelijke oorzaak	Oplossing
	Laadkaart achterstallig of fout in laadpaal	Raadpleeg de kaartbalans of neem contact op met het personeel van het laadstation.
	AC-oplaadconnector niet goed aangesloten.	Zorg ervoor dat de schakelaar van de lader naar boven is gekomen. Controleer de kabellengte en aansluitpositie.
	Overladen van de laagspanningsaccu.	Sluit het voertuig aan op een andere laagspanningsaccu om zijn eigen laagspanningsaccu op te laden nadat deze is ingeschakeld.
De oplader is aangesloten, het opladen start, maar de accu kan niet worden opgeladen	De lokale standaardaansluiting heeft geen voeding.	Zorg ervoor dat de voeding onder overbelastingsbeveiliging staat. Gebruik een stopcontact dat voldoet aan de lokale normen.
	Storing in laadconnector van voertuig of wisselstroom	Controleer of er een waarschuwinglampje of bericht op het instrumentenpaneel van het voedingsstelsel is voor een systeemfout/storing. Neem als het gevonden wordt contact op met een officiële BYD-dealer of een erkend servicepunt.
	Temperatuur van hoogspanningsaccu boven of onder de specificatie	Verwarm of koel de hoogspanningsaccu. Zet het voertuig in een omgeving met de juiste temperatuur en laad het op wanneer de temperatuur normaal wordt.
	De hoogspanningsaccu is volledig opgeladen.	Wanneer de hoogspanningsaccu volledig is opgeladen, stopt het opladen automatisch.

Storing	Mogelijke oorzaak	Oplossing
	Oplaadkabel is niet goed aangesloten.	Controleer of de oplaadaansluitkabel niet losjes is aangesloten.
	Netstroomuitval	Het opladen start automatisch een tijdje nadat de wisselstroom weer normaal is. Als dit niet het geval is, steekt u de laadstekker weer in het stopcontact.
Het opladen stopt halverwege.	De temperatuur van de hoogspanningsaccu is te hoog.	Het opladen stopt automatisch als het waarschuwingsslampje voor oververhitting van de hoogspanningsaccu op het instrumentenpaneel gaat branden. Laad het voertuig op wanneer de accutemperatuur weer normaal is.
	Voertuig of laadpaal heeft storing.	Als er een storingsmelding is voor de laadpaal of het voertuig, is het raadzaam om contact op te nemen met een officiële BYD-dealer of een erkend servicepunt.

## Opladen

- Controleer voor het opladen:
  - Controleer het oplaadapparaat op afwijkingen zoals gebarsten behuizing, versleten kabel, roestige stekker of vreemde materialen.
  - Laad niet op wanneer de oplaadaansluiting niet stevig meer is.
  - Zorg ervoor dat de poort vrij is van vloeistoffen of vreemde voorwerpen en dat de metalen aansluitingen niet roestig of gecorrodeerd zijn.
- In elk van deze gevallen niet opladen. Anders kan persoonlijk letsel optreden als gevolg van kortsluiting of elektrische schokken.
- Er moet een stopcontact voor huishoudelijk gebruik worden gebruikt dat voldoet aan de lokale normen om schade aan de leiding of trippen als gevolg van opladen met hoog vermogen te voorkomen, wat het normale gebruik van andere apparaten kan beïnvloeden.
- Deze Mode 2-oplaadkabel bevat een stekker (conform de lokale normen), een oplaadconnector, een regelkast en een oplaadkabel. De stekker wordt aangesloten op een standaard stopcontact en de oplaadconnector op de oplaadpoort van het voertuig.
- Laadtijd: Raadpleeg het bericht over oplaadtijd op het instrumentenpaneel of het infotainment-touchscreen.



### VOORZICHTIG

- Neem contact op met een officiële BYD-dealer of een erkend servicepunt, of een door BYD erkende lokale elektricien om een geschikte voeding te selecteren volgens de vereisten van de laadapparatuur.

## Mode 2-oplaadkabel gebruiken

### 1. Apparatuur

- Sluit het voertuig aan op een stopcontact dat voldoet aan de lokale normen om het voertuig op te laden.

**VOORZICHTIG**

- Aardingsinstructies voor laadapparatuur: De apparatuur moet goed geaard zijn. In geval van storing of schade aan de apparatuur zorgt de aardingskabel voor een minimale impedantie voor de ontlading van het circuit en vermindert zo het risico op elektrische schokken.
- De stekker moet worden gekoppeld aan een correct geïnstalleerd en goed geaard voedingscontact.

**HERINNERING**

- De oplaadkabel mag tijdens het opladen niet in een spiraal worden geplaatst, omdat dit de warmteafvoer beïnvloedt.
- Zie de oplaadinstructies voor specifieke voorzorgsmaatregelen voor opladen.

**WAARSCHUWING**

- Zie "Oplaadinstructies" voor veiligheidswaarschuwingen voor opladen.
- De hoogst toegestane bedrijfstemperatuur voor het product is 50 °C. Bewaar het product op een koele en droge plaats wanneer het niet in gebruik is.
- Plaats de apparatuur tijdens het opladen niet in de kofferruimte, onder de voorkant van het voertuig of in de buurt van de banden.
- Voorkom bij gebruik van de apparatuur dat deze door het voertuig wordt overreden, valt of wordt vertrapt.

**WAARSCHUWING**

- Laat de apparatuur nooit vallen en trek nooit rechtstreeks aan de kabel. Wees voorzichtig bij het verplaatsen van de apparatuur.
- Het is ten strengste verboden om de oplaadapparatuur en de bijbehorende poorten te wijzigen, demonteren of repareren.
- Het wordt afgeraden om extra draad of adapter of connector te gebruiken. Als een extra adapter nodig is, kies dan een geschikte kabeldiameter ( $\geq 1,5 \text{ mm}^2$ ) en de adapter- of connectorparameters moeten voldoen aan de vereisten.
- Gebruik de oplaadapparatuur nooit als de kabel van de huishoudstekkerdoos zacht is geworden, de kabel van de oplaadconnector versleten is, de isolatielaag gebarsten is of er andere schade is ontstaan.
- Gebruik de apparatuur nooit als de laadstekker, stekker of connector doos is losgekoppeld, gebroken of als er tekenen van oppervlaktebeschadiging zijn.
- Open en sluit de deur van de laadpoort niet herhaaldelijk om storingen te voorkomen.

**2. Opladen**

- Schakel het voertuig uit.
- Terwijl de deuren ontgrendeld zijn, drukt u op de klep van de oplaadpoort om deze te openen.

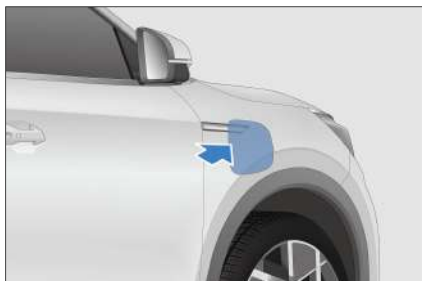

- Open de laadpoortklep\* en laadpoortdop, en zorg ervoor dat er zich geen obstakels tussen de kop van de laadstekker en het uiteinde van de laadaansluiting.

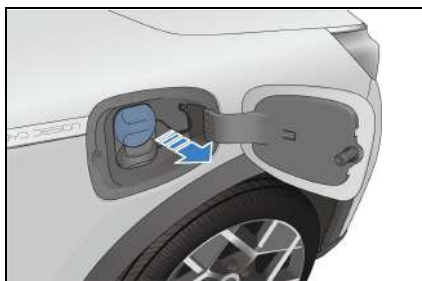

- Sluit de voedingsaansluiting aan:
  - Steek de Mode 2-oplaadkabel in een huishoudelijk laadpunt.
- De voertuigpoort aansluiten:
  - Steek de laadstekker correct in de poort.
  - Nadat de laadstekker in het contact is gestoken, gaat het laadaansluitingslampje op het instrumentenpaneel of het infotainmentscherm branden.

### **VOORZICHTIG**

- Tijdens het laadproces geeft het instrumentenpaneel relevante laadparameters en het laadteken weer.
- Op dit moment kunt u slim opladen plannen in  → **New Energy**

### **VOORZICHTIG**

#### **(Nieuwe energie) → Charging Setting (Laadinstelling).**

- Tijdens het opladen wordt de geschatte resterende tijd tot volledig opladen weergegeven op het instrumentenpaneel. Het is normaal dat de resterende tijd tot volledig opladen enigszins kan variëren, afhankelijk van de temperaturen, laadstatus en laadvoorzieningen.
- Slim opladen met reservering kan niet worden gebruikt als de acculading te gering is.

### 3. Opladen stoppen

- Het opladen beëindigen:
  - Het opladen eindigt automatisch wanneer het voertuig volledig is opgeladen.
  - Om het opladen vroegtijdig te beëindigen, gaat u verder met de volgende stap.
- Koppel de oplaadconnector los:
  - Druk op de ontgrendelknop op de smartkey of druk op de microscharelaar van de portierhandgreep terwijl de smartkey in de nabijheid is en trek de laadstekker eruit.

### **HERINNERING**

- Om het voertuig te ontgrendelen, drukt u op de ontgrendelknop op de sleutel (bij het opladen van het voertuig met uitgeschakeld contact) of drukt u op de microscharelaar op de portiergreep (wanneer de sleutel zich in de buurt bevindt).
- Om de oplaadconnector uit te trekken en het opladen te stoppen,

### ! HERINNERING

moet u het voertuig ontgrendelen om het antidiefstalslot te deactiveren voordat u de oplaadconnector uittrekt. De connector moet binnen 30 seconden worden uitgetrokken, anders wordt de poort weer vergrendeld.

- De elektrische vergrendelingsmodus kan worden ingesteld in  → **New Energy (Nieuwe energie)** → **Charging Settings (Opladinstellingen)**. Zie "Oplaadpoort antidiefstalvergrendeling" voor de installatieprocedure.
- Als de oplaadconnector niet kan worden verwijderd na het ontgrendelen, probeer dan nog een paar ontgrendelpogingen. Als dat niet werkt, probeer dan het ontgrendelen in een noodgeval. Zie voor de bedieningsprocedure "Ontgrendelen van de oplaadpoort in noodgevallen" in "Antidiefstalvergrendeling van de oplaadpoort".

- Koppel de voedingsstekker los.
- Sluit de laadpoortdop en de laadpoortklep.
- Bewaar de laadapparatuur op de juiste wijze.

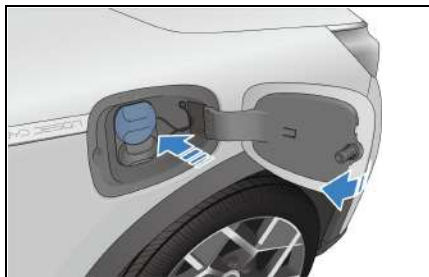

### ! HERINNERING

- Sluit de klep van de oplaadpoort niet wanneer de poortdop volledig open is.

### ! WAARSCHUWING

- Laat de Mode 2-apparatuur nooit vallen en trek nooit rechtstreeks aan de kabel. Wees voorzichtig bij het verplaatsen van de apparatuur. Bewaar de apparatuur na gebruik op een koele plaats.

## AC-laadpalen gebruiken \*

### 1. Apparatuur

- Enkelfasige AC-laadoos\*
  - Gebruik een normconforme huishoudelijke oplaadoos. Raadpleeg de gebruikershandleiding van de laadapparatuur voor het gebruik ervan en volg de bedieningsstappen.
  - De enkelfasige AC-oplaadoos bestaat uit een oplaadoos, een oplaadconnector en een aansluitkabel. Zie de gebruikershandleiding van de oplaadoos voor informatie over de stroomonderbreker en de noodstopshakelaar.
- Enkelfasige AC-laadpaal
  - Laad het voertuig op met een AC-laadpaal op een openbare plaats.
  - Laadtijd: Raadpleeg het bericht over oplaadtijd op het instrumentenpaneel of het infotainment-touchscreen.

## 2. Opladen

- Ontgrendel het voertuig en open de klep van de oplaadpoort:
  - Sluit de laadpoortdop en de laadpoortklep (zie de instructies voor het modus 2-opladen).
- De voertuigpoort aansluiten:
  - Steek de oplaadconnector in de poort en zorg ervoor dat deze goed vastzit.
- Instellingen voor opladen:
  - Voor AC-laadpalen of -dozen met authenticatie, swipe de kaart of scan de QR-code. Zie de gebruikershandleiding voor het opladen via de laadpaal/-doos voor meer informatie.
- Het indicator van de oplaadaansluiting  gaat branden op het instrumentenpaneel.
- Tijdens het laadproces geeft het instrumentenpaneel relevante laadparameters en het laadteken weer.
  - Op dit moment kunt u slim opladen op het infotainmentsysteem plannen.

## 3. Opladen stoppen

- Het opladen beëindigen:
  - Het opladen stopt automatisch wanneer het door de gebruiker wordt onderbroken of wanneer de accu volledig is opgeladen.
- Koppel de oplaadconnector los:
  - Koppel los volgens de instructies voor Mode 2-opladen.
- Sluit de klep van de AC-oplaadpoort (zie instructies voor opladen in modus 2).
- Berg de apparatuur op de juiste wijze op.

- Als een AC-oplaadpaal of -doos wordt gebruikt, plaatst u de oplaadconnector op de daarvoor bestemde locatie in de oplaadpaal of -doos.

## DC-laders gebruiken

### 1. Beschrijvingen van de apparatuur

- Gebruik de gelijkstroomacculader in openbare ruimtes om het voertuig op te laden. Over het algemeen wordt het geïnstalleerd in een specifiek laadstation.
- Specificaties van de apparatuur: Controleer de instructies voor de lader.
- Laadtijd: Raadpleeg het bericht over oplaadtijd op het instrumentenpaneel of het infotainment-touchscreen.

### 2. Opladen

DC-laden wordt bereikt door het voertuig via de connector aan te sluiten op een DC-lader.

- Ontgrendel de klep van de oplaadpoort en open vervolgens de poortklep en -dop.
- De voertuigpoort aansluiten:
  - Steek de laadstekker in de poort en zorg ervoor dat deze goed vastzit.
- Bedien de laadapparatuur om te beginnen met opladen.

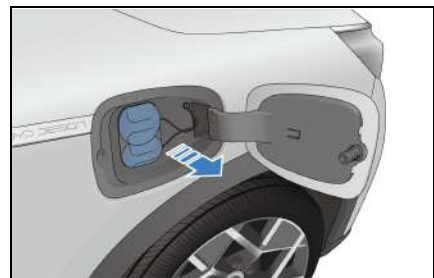

- Het indicator van de oplaadaansluiting  gaat branden op het instrumentenpaneel.

- Tijdens het laadproces geeft het instrumentenpaneel of infotainment-touchscreen relevante laadparameters en het laadteken weer.

### 3. Opladen stoppen

- Het opladen beëindigen:
  - Het opladen eindigt automatisch wanneer de vroege stoptijd is verstreken of het opladen is voltooid. Je kunt het opladen beëindigen via de oplaadapp of door met de kaart te vegen.
  - Druk binnen drie seconden tweemaal op de ontgrendelknop van de bestuurdersdeur of op de smartkey om het opladen te stoppen.
- Wanneer het opladen van de DC-laadpaal is voltooid, organiseert u de laadapparatuur en slaat u de oplaadconnector op de juiste plaats op.
- Plaats de dop van de DC-oplaadpoort terug en sluit de poortklep.



#### HERINNERING

- Sluit de laadpoortklep niet wanneer de laadpoortdop volledig open is.



#### VOORZICHTIG

- Als de oplaadconnector niet kan worden verwijderd na het ontgrendelen, probeer dan nog een paar ontgrendelpogingen. Als dat niet werkt, probeer dan het ontgrendelen in een noodgeval. Zie voor de bedieningsprocedure "Ontgrendelen van de oplaadpoort in noodgevallen" in "Antidiefstalvergrendeling van de oplaadpoort".
- Om de oplaadpoort na DC-laden te ontgrendelen, drukt u tweemaal

#### VOORZICHTIG

binnen drie seconden op de ontgrendelknop om de handeling te laten slagen.

- Zie de oplaadinstructies voor specifieke voorzorgsmaatregelen voor opladen.



#### WAARSCHUWING

- Zie het gedeelte "Oplaadinstructies" voor veiligheidswaarschuwingen voor opladen.

### Intelligent opladen

- Wanneer de manager detecteert dat de laagspanningsaccu capaciteit laag is, kan de laagspanningsaccu worden opgeladen door de hoogspanningsaccu, dus het is normaal dat de weergegeven SOC en rijbereik afnemen wanneer het voertuig na een inactieve periode wordt ingeschakeld.



#### HERINNERING

- Wanneer het voertuig gedurende lange perioden inactief is, is het normaal dat intelligent opladen plaatsvindt.
- De stroom voor intelligent opladen komt van de hoogspanningsaccu, dus het is normaal dat er een laadstatus-afname wordt opgemerkt wanneer het voertuig wordt ingeschakeld.

### Ontladingsapparaat\*

- Dit voertuig heeft een functie te laden voertuig (vehicle to load, V2L).



## WAARSCHUWING

- Raak tijdens het ontladen geen metalen terminal van het ontladingspunt, het ontladingspunt in het voertuig of de oplaadpoort van het voertuig aan.
- Stop onmiddellijk met ontladen als er afwijkingen zijn, zoals een vreemde geur en/of rook.
- Zie "Opladinstructies" voor veiligheidswaarschuwingen voor opladen.
- Bewaar het product op een koele en droge plaats wanneer het niet in gebruik is.
- Plaats de apparatuur tijdens het opladen niet in de kofferruimte, onder de voorkant van het voertuig of in de buurt van de banden.
- Voorkom bij gebruik van de apparatuur dat deze door het voertuig wordt overreden, valt of wordt vertrapt.
- Laat de apparatuur nooit vallen en verplaats deze nooit door direct aan de kabel aan te trekken. Wees voorzichtig bij het verplaatsen van de apparatuur.
- Gebruik het ontladingsapparaat nooit als de kabel van de stekkerdoos zacht is geworden, de kabel van de oplaadconnector versleten is, de isolatielaag gebarsten is of er andere schade is ontstaan.
- Gebruik het apparaat nooit als de ontladconnector of stekkerdoos is losgekoppeld of kapot is, of als er tekenen zijn van oppervlakteschade.



## VOORZICHTIG

- Raadpleeg voor voorzorgsmaatregelen met betrekking tot het gebruik van het ontladingsapparaat artikel 3 van "Voorzorgsmaatregelen met betrekking tot het opladen".
- Bevestig vóór het ontladen de laadstatus van het voertuig en schat de resterende actieradius in.



## HERINNERING

- De V2L-functie wordt alleen aanbevolen als de laadstatus hoog is.
- De V2L-functie is beperkt wanneer de laadstatus van het voertuig laag is.

## Ontladen

### Ontladen

- Schakel de antidiefstalmodus van het voertuig uit voordat u gaat ontladen.
- Ontgrendel de klepschakelaar van de laadpoort en open vervolgens de poortdeur en de dop.
- Controleer voor het ontladen:
  - Zorg ervoor dat de accucapaciteit van het te ontladen voertuig niet lager is dan 15%.
  - Zorg ervoor dat de behuizing van het V2L-aansluitapparaat niet gebarsten is en dat de stekker vrij is van roest of obstructies.
  - Zorg ervoor dat er geen water of vreemd materiaal in de oplaadpoort zit en dat de metalen aansluitingen niet beschadigd en vrij van roest of corrosie zijn.



- Start het ontladen niet als een van de bovenstaande condities wordt vastgesteld, anders kan kortsluiting of elektrische schok leiden tot persoonlijk letsel.
- Sluit de ontladingsaansluiting aan:
  - Sluit het V2L-ontladingsapparaat aan op de oplaadpoort. De indicator van de stekkerdoos licht op wanneer de doos stroom krijgt en klaar is voor gebruik.
- Het ontladen start:
  - Nadat de verbinding tot stand is gebracht, begint de ontlading en wordt de betreffende informatie weergegeven op het instrumentenpaneel.

### Stoppen met ontladen

- Stoppen met ontladen:
  - Koppel de lading los.
- Ontkoppel de aansluiting van het ontladingsapparaat:
  - Haal de stekker van het ontladingsapparaat uit het stopcontact.
  - Sluit de laadpoortdop en de laadpoortklep (zie de instructies voor het modus 2-opladen).
- Organiseren van de apparatuur:
  - Sla de apparatuur op de juiste wijze op wanneer het ontladen is voltooid.

## Antidiefstalvergrendeling oplaadpoort

- Om te voorkomen dat de laadstekker wordt gestolen, is de oplaadpoort van het voertuigtijdens het opladen en ontladen tegen diefstal beveiligd. De antidiefstalfunctie is standaard uitgeschakeld. Om de functie in te

schakelen, gaat u naar het infotainment-touchscreen →  → **New Energy (Nieuwe energie)** → **Charging Settings (Opladinstellingen)**.

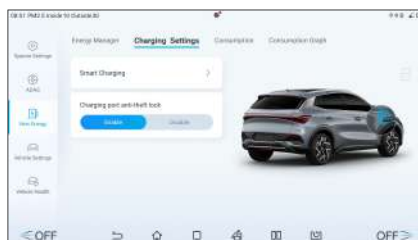

- Wanneer de functie is ingeschakeld, kunt u tijdens het laden op de volgende manieren het voertuig ontgrendelen en de laadstekker loskoppelen:
  - Als de status UIT staat, drukt u op de ontgrendelingsknop op de smartkey om te ontgrendelen.
  - Druk op de microscharrelaar naast de buitengreep van het bestuurdersportier om te ontgrendelen (met de smartkey in de nabijheid).
  - Druk op de centrale ontgrendelknop onder de ruit van het bestuurdersportier om te ontgrendelen.



### VOORZICHTIG

- Na het ontgrendelen van de oplaadconnector kan deze binnen 30 seconden worden uitgetrokken. Na 30 seconden wordt het weer vergrendeld.

### Noodontgrendeling van de oplaadpoort

- Als de elektrische vergrendeling uitvalt en de oplaadconnector niet kan worden losgekoppeld, probeer dan de oplaadconnector los te koppelen door

de oplaadpoort handmatig te ontgrendelen.

- Open de motorkap. Er bevindt zich een vergrendeling aan de binnenkant. Trek aan de vergrendeling om de laadconnector te ontgrendelen.

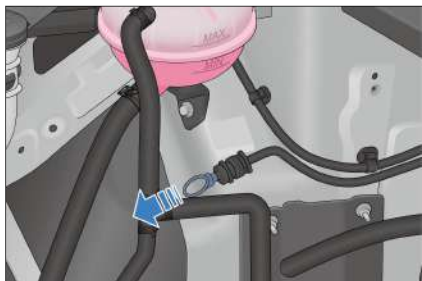

## Weergave actieradius\*

- De "Weergavemodus actieradius" kan worden ingesteld om de rijervaring te verbeteren. De standaardinstelling is de standaardmodus.
- De bijbehorende instellingen kunnen worden gemaakt in  → **New Energy (Nieuwe energie)** → **Energy Manager (Energimanager)** → **Range display mode (Weergavemodus bereik)** .
  - Standaardmodus: geeft de actieradius weer die is gebaseerd op de resultaten van uitgebreide testen van de gebruiksomstandigheden.
  - Dynamische modus: geeft de geschatte actieradius weer op basis van het beschikbare accuvermogen en het huidige gemiddelde energieverbruik.
- De weergavemodus voor de ingestelde actieradius wordt door het systeem onthouden.
  - Wanneer het voertuig wordt uit- en weer ingeschakeld, blijft de laatste ingestelde weergavemodus behouden.

## ! HERINNERING

- Wanneer de weergavemodus Dynamisch actieradius is ingesteld:
  - De actieradius die na een volledige lading wordt weergegeven kan variëren, afhankelijk van de berekeningen van het energieverbruik de laatste keer dat het voertuig gebruikt is.
  - De werkelijke actieradius wordt aangepast op basis van de toestand van de airco van het voertuig, de geselecteerde rijmodus (ECO, NORMAAL, SPORT, enz.) en de rijgewoonten van de bestuurder, zodat deze overeenkomt met de werkelijke actieradius van het voertuig.

## Instellingen energieregeneratie

- Tijdens het rijden wordt door regeneratieve remmen energie teruggewonnen wanneer het voertuig vertraagt. Laat het voertuig niet onnodig accelereren of vertragen, om een hoger rendement te verkrijgen.
- De intensiteit van de energieregeneratie kan met de regeneratieve modusknop of het infotainmentsysteem worden ingesteld.
  - Standaard: wanneer het gaspedaal wordt losgelaten, wint de motorcontroller op standaardniveau energie terug en is de vertraging van het voertuig op het standaardniveau.
  - Hoog: wanneer het gaspedaal wordt losgelaten, wint de motorcontroller meer energie terug en is de vertraging van het voertuig groot.

- De bijbehorende instellingen kunnen worden gemaakt in  → **New Energy (Nieuwe energie)** → **Energy Manager (Energiebeheer)** → **Energy feedback intensity (Energieregerneratiemodus)**.
- U kunt de intensiteit van de regeneratie selecteren op basis van het gevoel van vertraging bij het loslaten van het gaspedaal. Verschillen in gevoel van vertraging leveren verschillende rijervaringen.
- De ingestelde energieregeneratie-intensiteit wordt opgeslagen. Wanneer het voertuig wordt uit- en ingeschakeld, blijft de laatst ingestelde regeneratieve remmodus behouden.

### **HERINNERING**

- Stel de regeneratie-intensiteit niet in wanneer u met hoge snelheid in het voertuig rijdt, omdat de bestuurder hierdoor afgeleid kan worden. Dit kan de controle over het voertuig belemmeren, wat kan leiden tot ongevallen.
- Het vermogen van het hele voertuig is zwakker bij een laag accuniveau dan bij een hoog accuniveau.

## Accu

### Hoogspanningsaccu

- Het voertuig wordt gevoed door een hoogspanningsaccu die herhaaldelijk kan worden opgeladen en ontladen. De hoogspanningsaccu wordt opgeladen door een externe stroombron of door energierugwinning wanneer het voertuig remt of rolt.
- De hoogspanningsaccu bevindt zich in het chassis van het voertuig. Zorg er

duś voor dat u deze niet stoot wanneer u op hobbelige of oneffen wegen rijdt.

### Eigenschappen accu

- Het is normaal dat de prestaties van het voertuig worden beïnvloed door de elektrochemische eigenschappen van de accu en de zelfbescherming. Dit varieert enigszins in de volgende omstandigheden:
  - Wanneer de laadstatus hoog is, kunnen de regeneratieve remprestaties afnemen.
  - Het voertuig schakelt bij hoge laadstatus over naar de druppellaadmodus. Als de laadtijd verlengd wordt, is de geschatte resterende laadtijd die op het instrumentenpaneel wordt weergegeven mogelijk niet nauwkeurig.
  - Wanneer de laadstatus laag is, kan de acceleratie afnemen.
  - Wanneer de hoogspanningsaccu bijna leeg is, kan V2L/VTOV\* niet normaal worden gebruikt. Laad de accu onmiddellijk op.
  - Bij hoge of lage temperaturen is het normaal dat de laad- en ontlaadmogelijkheden van de hoogspanningsaccu afnemen en de laadtijd wordt verlengd. Voor snel opladen wordt krachtige laadapparatuur aanbevolen. De vermogensprestaties kunnen ook afnemen bij extreme temperaturen.
  - Bij opladen in lage temperaturen kan het temperatuurregelsysteem de laadcapaciteit aanzienlijk verbeteren. Zie voorzorgsmaatregelen voor opladen voor meer informatie.
  - Wanneer het voertuig bij lage temperaturen wordt gebruikt,

begint het temperatuurregelsysteem van de accu de accu te verwarmen om het rijvermogen en de ontladprestaties te garanderen en uw rijervaring te verbeteren. Wanneer het voertuig over korte afstanden wordt gereden, kan verwarming ondoeltreffend zijn, wat het stroomverbruik verhoogt en de actieradius vermindert.

- Wanneer de hoogspanningsaccu normaal is, varieert de actieradius van het voertuig met de volgende factoren:
  - Rijgewoonten: Het bereik bij frequente acceleratie of vertraging is bijvoorbeeld korter dan dat bij constante snelheden, en het bereik is korter bij hoge snelheden dan bij lage snelheden.
  - Wegomstandigheden: de actieradius bij rijden in zware omstandigheden of op lange hellingen, is bijvoorbeeld korter dan dat in normale omstandigheden en op vlakke wegen wordt gereden.
  - Luchttemperatuur: de actieradius is bij lage temperaturen korter dan bij kamertemperaturen.
  - Gebruik van elektrische apparatuur: De actieradius is bijvoorbeeld met ingeschakelde airconditioning korter dan die met uitgeschakelde airconditioning.
  - De bruikbare capaciteit van de hoogspanningsaccu is lager bij koud weer en neemt af naarmate de temperatuur daalt. Als het voertuig met een hoog acculaadniveau bij lage temperaturen wordt opgeladen, kan de accucapaciteit snel naar 100% springen.
- De beschikbare accucapaciteit neemt af naarmate het voertuig na verloop van tijd wordt gebruikt.

## Tips voor gebruik

- Het wordt aanbevolen het voertuig te gebruiken bij temperaturen tussen -10 °C en 40 °C. Wanneer de accucapaciteit laag is, laadt u het voertuig tijdig op om te zorgen voor voldoende actieradius en goede acceleratieprestaties.
- Vermijd rijden in extreme temperaturen gedurende meer dan 24 uur om langdurige prestaties te garanderen.
- Als het voertuig bij lage omgevingstemperaturen lange tijd moet worden gestald, kan het in een ondergrondse garage of een andere warmere ruimte worden geplaatst om het warmteverlies van de accu te verminderen en de prestaties van het voertuig op peil te houden.
- Frequente en plotselinge acceleratie of vertraging moet worden vermeden. Rijd het voertuig op vlakke en droge wegen. Schakel indien nodig apparatuur met hoog vermogen zoals airco uit of pas de temperatuur van de airco aan om het stroomverbruik van dergelijke apparaten te verminderen en de actieradius te vergroten.
- Opladen met laag vermogen draagt bij aan de levensduur van hoogspanningsaccu.
- Wanneer het voertuig voor het eerst of na een lange stationaire periode wordt gebruikt, is de laadstatus dat op het instrumentenpaneel wordt weergegeven mogelijk niet correct. Het wordt aanbevolen om het voertuig eerst volledig op te laden.
- Voor optimale accuprestaties wordt aanbevolen om het voertuig regelmatig volledig op te laden (minstens een keer per week) en eens in de drie tot zes maanden volledig op te laden vanaf een bijna lege accu (laadstatus <10%).

- Onder extreme werkomstandigheden (zoals frequente plotselinge acceleratie of vertraging) die oververhitting van de accu veroorzaken, is het normaal dat de ontloadingscapaciteit geleidelijk afneemt als de temperatuur van de hoogspanningsaccu te hoog is. Als de temperatuur van de accu blijft stijgen, gaat het waarschuwingslampje op het instrumentenpaneel branden. In dat geval wordt aanbevolen om contact op te nemen met een officiële BYD-dealer of een erkend servicepunt.
- Wanneer de laadstatus van de accu abnormaal toeneemt of afneemt, wordt aanbevolen om contact op te nemen met een officiële BYD-dealer of een erkend servicepunt voor inspectie.



### WAARSCHUWING

Let in geval van nood of ongeval op de volgende waarschuwingen:

- Raak de hoogspanningsaccu niet rechtstreeks aan om persoonlijk letsel te voorkomen.
- Neem zo snel mogelijk contact op met een officiële BYD-dealer of een erkend servicepunt.
- Als de hoogspanningsaccu beschadigd is en vloeistof lekt, vermijd dan contact met de vloeistof. Als het in contact komt met de huid of ogen, onmiddellijk met veel water spoelen en medische hulp zoeken.
- Als het voertuig brandt, gebruik dan speciale brandblussers in plaats van brandblussers op waterbasis.



### VOORZICHTIG

- Om de veiligheid van de hoogspanningsaccu te garanderen, moet u het voertuig uit de buurt van

### VOORZICHTIG

ontvlambare en explosieve materialen, ontstekingsbronnen en verschillende gevaarlijke chemicaliën houden.

- De beschikbare accucapaciteit neemt af naarmate het voertuig na verloop van tijd wordt gebruikt.
- Langdurige blootstelling aan warmtebronnen en direct zonlicht kan de levensduur van de hoogspanningsaccu verkorten.
- Wanneer het voertuig gedurende een langere periode (meer dan zeven dagen) niet zal worden gebruikt, wordt aanbevolen de laadstatus van de accu op 40%-60% te houden om de levensduur te verlengen. Wanneer het voertuig langer dan drie maanden niet zal worden gebruikt, moet de hoogspanningsaccu volledig worden opgeladen en vervolgens om de drie maanden tot 40%-60% worden ontladen. Anders kan overladen tot verminderde prestaties van de accu of zelfs tot schade leiden. Elke voertuigstoring of schade die daardoor wordt veroorzaakt, wordt niet gegarandeerd.
- Als er een botsing is met de hoogspanningsaccu, neem dan onmiddellijk contact op met een officiële BYD-dealer of een erkend servicepunt voor onderhoud.
- Voeg geen accukoelmiddel toe door gebruikers zelf. Indien nodig, neem contact op met een officiële BYD-dealer of een erkend servicepunt.

### Recycling hoogspanningsaccu

Afvoer van een NEV:

1. Neem het voertuig mee naar de BYD-recyclingdienstverlener die de restwaarde van de hoogspanningsaccu zal beoordelen.
  2. Neem het beoordeelde voertuig mee naar de recyclingorganisatie om de hoogspanningsaccu te demonteren.
  3. Neem de accu mee naar de leverancier van de recyclingservice, die de accu terugkoopt.
- Als de accuspanning te laag is, kan het voertuig mogelijk niet worden ingeschakeld. Neem in dat geval onmiddellijk contact op met de officiële BYD-dealer of een erkend servicepunt.
  - Controleer eenmaal per maand de toestand van de laagspanningsaccu, inclusief corrosie van de polen. Als de polen gecorrodeerd zijn, koppelt u de negatieve aansluiting los en giet u er sodawater op. Wanneer de luchtballen verdwijnen, spoelt u het bruine water af en veegt u ze af met een droge doek. Breng wat vet aan om verdere corrosie te voorkomen.
  - Als de connector losraakt, draait u de klemmoer aan, maar draait u deze niet te strak aan. Draai het persgereedschap vast totdat het de laagspanningsaccu stevig op zijn plaats houdt. Te strak aandraaien zal de accudoos beschadigen.



### WAARSCHUWING

- Eigenaren van nieuwe energie-auto's hebben de verantwoordelijkheid en de verplichting om afgedankte hoogspanningsaccu's over te dragen aan het recyclingbedrijf. Iedereen die een gebruikte hoogspanningsaccu overhandigt aan een andere organisatie of persoon, of een hoogspanningsaccu zonder toestemming verwijdert/demonteert, is aansprakelijk voor eventuele milieuvervuiling of veiligheidsincidenten die daardoor worden veroorzaakt.

## Laagspanningsaccu (12V)

De 2 polen van de laagspanningsaccu zijn positieve aansluiting ("+") en negatieve aansluiting ("-").

- Om te voorkomen dat de laadstatus van de laagspanningsaccu te laag wordt, wordt de intelligente oplaadfunctie automatisch geactiveerd wanneer aan de voorwaarden is voldaan (contact uit, hoogspanningsaccu ontladen toegestaan en laagspanningsaccuniveau onder de ontwerppwaarde).



### HERINNERING

- Het is normaal dat intelligent opladen met uitgeschakeld contact een geluid produceert dat vergelijkbaar is met wanneer het contact wordt ingeschakeld.
- Voer geen onderhoudswerkzaamheden uit tijdens intelligent opladen.
- Zorg er bij het verlaten van het voertuig voor dat de portieren gesloten zijn en dat alle elektrische apparatuur is uitgeschakeld.
- Als het voertuig lange tijd moet worden geparkeerd, koppelt u de negatieve aansluitkabel los.



### VOORZICHTIG

- Verwijder bij het controleren van de laagspanningsaccu eerst de

### **VOORZICHTIG**

aardingskabel van de negatieve aansluiting (-) en sluit deze als laatste weer aan.

- Zorg er bij het reinigen van de laagspanningsaccu voor dat er geen vloeistof binnendringt.

### **WAARSCHUWING**

- De laagspanningsaccu bevat een corrosieve oplossing. Demonteer of repareer de accu niet zonder toestemming om schade aan de accu of letsel te voorkomen.
- Demonteer de laagspanningsaccu niet. Elke organisatie of persoon die dit doet, draagt de verantwoordelijkheid voor milieuvervuiling of ongevallen.
- Omdat de laagspanningsaccu brandbaar en explosief waterstofgas kan produceren, moet u gereedschap zodanig gebruiken dat de accu geen vonken produceert. Niet roken of open vuur gebruiken in de buurt van de accu.
- Vermijd contact van elektrolyten met ogen, huid of kleding. Gebruik in dat geval zuiveringszout om de huid schoon te maken en veel water om de ogen te spoelen, en zoek onmiddellijk medische hulp.
- In geval van contact van de mond met het elektrolyt onmiddellijk medische hulp inroepen.
- Houd kinderen uit de buurt van de laagspanningsaccu.

# Vorzorgsmaatregelen voor gebruik

## Inrijperiode

- Als de aandrijflijn moeilijk te starten is of vaak stopt met draaien, inspecteer het voertuig dan onmiddellijk.
- Als de aandrijflijn abnormale geluiden maakt, stop het voertuig dan voor inspectie.
- Als de aandrijflijn ernstige lekkage van koelmiddel en olie heeft, stop het voertuig dan voorinspectie.
- De aandrijflijn moet worden ingereden. Dit moet bij voorkeur binnen de eerste 2.000 km in economische modus gebeuren. Een constante rijstijl in plaats van een hoge rijsnelheid wordt aanbevolen. De volgende praktijken verlengen de levensduur van het voertuig effectief:
  - Zorg ervoor dat u het gaspedaal niet helemaal indrukt bij het starten en rijden van het voertuig.
  - Handhaaf een hoge of lage snelheid niet te lang.
  - Vermijd noodstoppen binnen de eerste 300 km.

## Aanhangwagen trekken

### Trekcapaciteit

- Het trekvermogen van het voertuig hangt af van verschillende factoren, zoals autospecificaties, belastingen, wegomstandigheden en specificaties van de aanhangwagen. Vermijd

snelheidsovertredingen en overbelasting voor uw eigen veiligheid. Zie onderstaande tabel voor specificaties.

- Het totale trekgewicht mag de onderstaande limieten niet overschrijden:

Aanhangwagen

Onderdeel	Parameter	Opmerking
Maximum trekvermogen (kg)	750	Maximaal toegestane totale trekvermogen
Maximale verticale belasting (kg)	75	Maximale verticale belasting toegestaan op kogelgewricht

Slepen van het voertuig

Onderdeel	Parameter	Opmerking
Trekvermogen vooraandrijving (kg)	750	Maximaal toegestane totale capaciteit

Opmerking: Het totaalgewicht van de aanhangwagen is inclusief alle lading en optionele uitrusting.



#### **WAARSCHUWING**

- Bestuurders moeten gekwalificeerd zijn voor het slepen van de totale massa (inclusief zowel het voertuig als de aanhangwagen).
- De verticale belasting op de inrichting die het trekkenhet voertuig met de aanhangwagen verbindt, moet ten minste 4% van het totale gewicht van de aanhangwagen bedragen, zonder de maximaal toegestane verticale belasting op het kogelgewricht van de aanhangwagen te overschrijden. Ongebalanceerde lasten op de aanhangerwielen of zwaardere lasten aan de achterkant kunnen ertoe leiden dat de aanhangwagen gaat slingeren, waardoor u de controle over het voertuig verliest.
- Zorg ervoor dat er niemand in de trailer rijdt tijdens het slepen.

#### **WAARSCHUWING**

- De maximaal toegestane helling is 12% wanneer een aanhangwagen wordt gesleept.
- Zorg er altijd voor dat de lading in de aanhangwagen is vastgezet en niet kan bewegen. Dynamische belastingsbeweging kan verlies van controle over het voertuig veroorzaken, met ernstig letsel of de dood tot gevolg.
- Om potentiële ongevallen en ernstig letsel te voorkomen, mag u nooit het trekvermogen van de trekhaak of de maximale verticale belasting van het kogelgewricht overschrijden.
- Om bandenstoringen of verlies van autostabiliteit te voorkomen, mag u nooit proberen een aanhangwagen te trekken in het geval van:
  - een defecte band
  - een tijdelijk gerepareerde band
  - een reserveband



## **WAARSCHUWING**

- Neem de toepasselijke lokale wet- en regelgeving met betrekking tot slepen in acht. Pas het voertuig niet zonder toestemming aan.
- Wanneer een aanhangwagen met een elektromagnetische rem is uitgerust, dient u de installatie van de elektromagnetische remsynchronisator te controleren bij de fabrikant van de aanhangwagen.

### **Bandenspanning tijdens slepen**

- Pas de bandenspanning aan voor extra belasting als u een aanhangwagen wilt trekken. Houd de banden opgeblazen tot 250 kPa voor de voorkant en 270 kPa voor de achterkant.
- Bij het slepen mag de technisch toegestane maximummassa op de achteras met maximaal 15% worden overschreden en de technisch toegestane massa in beladen toestand van het voertuig met maximaal 75 kg. In deze gevallen mag de voertuigsnelheid niet hoger zijn dan 100 km/u en moet de achterbandspanning ten minste 20 kPa hoger zijn dan de aanbevolen bandenspanning voor normaal gebruik.

### **Achteruitkijkspiegel en houders voor trekken**

- Het gezichtsveld van de achteruitkijkspiegel moet tijdens het slepen voldoen aan de wet- en regelgeving. Als de originele achteruitkijkspiegel niet voldoet aan de gebruiksvoorwaarden, installeer dan een geschikte caravanspiegel. De caravanspiegel kan op de zijspiegel worden bevestigd of met een houder op het spiegelframe worden vastgeklemd. Raadpleeg de

handleidingen van de caravanspiegel voor gedetailleerde installatie- en gebruiksinstructies.

## **WAARSCHUWING**

- Trek geen aanhangwagen tijdens de inrijperiode.
- Zorg ervoor dat u vóór het slepen:
  - Pomp de banden op tot de gespecificeerde bandenspanning.
  - Stel de zijspiegels bij voor een helder achteruitzicht zonder significante dode hoeken;
  - Houd de aanhangwagen horizontaal wanneer de trekhaak wordt gebruikt. Als de aanhanger aan de voorkant omhoog en aan de achterkant omlaag gekanteld is, controleer dan of de trekbelasting niet hoger is dan het trekvermogen of de maximale verticale belasting van het kogelgewricht.
- Controleer of de aanhangerverlichting en richtingaanwijzers normaal werken.
- Controleer of de rem van de aanhangwagen normaal werkt.
- Controleer of alle trekhaakonderdelen, accessoires en elektrische aansluitingen in goede staat zijn en goed zijn aangesloten. Als er problemen zijn, trek de aanhangwagen dan niet.
- Controleer of er wielblokken beschikbaar zijn.
- Controleer of de lading van de aanhangwagen gelijkmatig verdeeld is.



## WAARSCHUWING

- Plaats indien mogelijk zware voorwerpen in de aanhangwagen in de buurt van de as om de interferentie met het combinatieauto in geval van slingering te verminderen.
- Zorg ervoor dat de kabel van de aanhanger niet in contact komt met of op de grond sleept en bij bochten voldoende speling heeft.
- Berg de trekhaak op wanneer deze niet wordt gebruikt.
- Beginnen met rijden:
  - Start het voertuig soepel en vermijd plotselinge acceleratie en noodrem, anders kan het voertuig onbeheersbaar zijn door uitglijden, vooral op een gladde weg.
  - Zijwind of oneffen wegen kunnen ervoor zorgen dat het voertuig gaat slingeren, wat kan leiden tot problemen bij het besturen van het voertuig. In elke situatie, wanneer u een lichte slingering van het voertuig opmerkt, houdt u het stuur stevig met beide handen vast en vertraagt u geleidelijk. Probeer nooit slingeren te elimineren door de snelheid te verhogen.
  - Een ongeladen sleepauto in combinatie met een geladen aanhangwagen zal een onjuiste verdeling van de lading veroorzaken. Als dit onvermijdelijk is, rijd dan langzaam.
- Remmen:
  - Plotseling remmen kan leiden tot slippen, schade aan de bodem of verlies van controle.

## WAARSCHUWING

- Verdubbel ten minste de normale volgafstand, omdat de remafstand van het voertuig toeneemt wanneer er een aanhangwagen wordt gesleept.
- Inhalen:
  - Een trekkend auto heeft een langere afstand nodig om in te halen.
- Achteruitrijden:
  - Wees voorzichtig met het bedienen en achteruit rijden op lage snelheid, omdat achteruitrijden tijdens het slepen moeilijk is.
- Draaien:
  - Wanneer u een bocht maakt, schakel dan tijdig de knipperlichten in, vermijd waar mogelijk stoten of plotselinge bochten en houd het voertuig stil.
  - Zorg tijdens het draaien voor een grotere radius dan normaal om te voorkomen dat de aanhanger tegen stoepranden, verkeersborden, bomen of andere obstakels botst.
- Parkeren op een helling:
  - Vermijd parkeren op een helling. Als parkeren op een helling absoluut noodzakelijk is, mag de helling niet groter zijn dan 12% en moet u de wielen blokkeren:
    1. Terwijl één persoon het rempedaal ingedrukt houdt, plaatst de andere de wielblokken onder de wielen aan de lage zijde van de banden.



## WAARSCHUWING

2. Wanneer de wielblokken op hun plaats zitten, laat u het rempedaal los en stelt u zeker dat de wielblokken het gewicht van het voertuig en de aanhangwagen kunnen dragen (met automatische stilstand uitgeschakeld).
  3. Schakel in Parkeren en controleer of de elektronische parkeerrem (EPB) is geactiveerd.
- Als parkeren op een helling nodig is, zorg er dan altijd voor dat alle wielen van de aanhanger stevig zijn geblokkeerd. Als u dit niet doet, kan dit leiden tot ernstige schade, letsel of overlijden.



## HERINNERING

- Het trekken van een aanhangwagen kan het brandstofverbruik, de duurzaamheid en het batterijverbruik negatief beïnvloeden.
- Wanneer er een aanhangwagen aangekoppeld is, is het normaal dat de led-achterlichten van de aanhangwagen licht knipperen.

### Algemene probleemoplossing bij het trekken

Storing	Mogelijke oorzaak	Oplossing
Het niet activeren van de trailermodus	Voertuigsnelheid is niet 0	Schakel de elektronische parkeerrem in en activeer de aanhangermodus opnieuw wanneer het voertuig stilstaat.
	Kabel losgekoppeld of slechte kabelaansluiting.	Koppel de kabel los en sluit hem opnieuw aan.
Storing in licht aanhangwagen	Slechte kabelaansluiting	Koppel de kabel los en sluit hem opnieuw aan.
	Doorgebrande zekering	Neem contact op met een officiële BYD-dealer of een erkend servicepunt.
Aanhangwagenindicator wordt rood	Onbedoelde loskoppeling van de kabel van de aanhangwagen tijdens het rijden	Zet het voertuig zo snel mogelijk aan de kant en controleer of de kabel goed is aangesloten; zo niet, sluit hem dan opnieuw aan. Als de kabel beschadigd is, repareer deze dan zo snel mogelijk.

## Sleepmodus

- Apparatuur

- ① Trekhaak
- ② Elektrische aansluitstekker

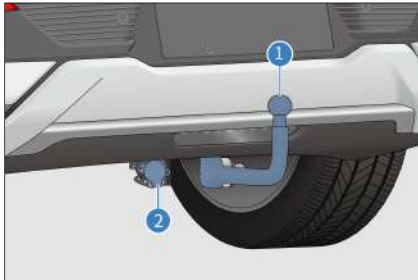

### ! HERINNERING

- Om roesten te voorkomen, dient u de trekhaak op de juiste manier op te bergen wanneer deze niet in gebruik is.

- De trekhaak installeren

1. Verwijder de beschermplaat van de onderkant van de achterbumper en pak de trekhaak.
2. Trek de stofkap van de trekhaakbehuizing omhoog.



3. Steek de sleutel in de slotcilinder van de trekhaak en draai deze linksom.
4. Terwijl u de knopschakelaar ingedrukt houdt, draait u deze rechtsom naar het rode gebied.



5. Pak de trekhaak stevig vast vanaf de onderkant en lijn de driehoekige markeringen aan beide zijden van de trekhaak uit met de overeenkomstige uitsparingen in de trekhaakbehuizing.
6. Duw de trekhaak in de trekhaakbehuizing totdat de knopschakelaar ongeveer 110° tegen de klok in draait en automatisch in de gesloten positie vergrendelt. De knopschakelaar wordt nu in het groene gebied gedraaid.



7. Controleer of de trekhaak volledig in de behuizing is gestoken. Probeer de trekhaak omlaag te trekken om te bevestigen dat de trekhaak niet valt.
8. Draai de sleutel rechtsom om de trekhaak te vergrendelen, neem de sleutel eruit en berg hem goed op.
9. Sluit de stofkap om vuil en stof te voorkomen.

### ! WAARSCHUWING

- Gebruik voor het slepen een trekhaak die bij het voertuig past.

- De trekhaak verwijderen
- 1. Steek de sleutel erin en draai hem tegen de klok in.
- 2. Terwijl u de knopschakelaar ingedrukt houdt, draait u deze rechtsonder naar het rode gebied.

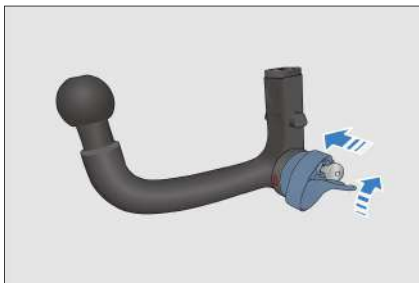

- 3. Verwijder de trekhaak, draai de sleutel rechtsonder om de trekhaak te vergrendelen en verwijder vervolgens de sleutel.
- 4. Berg de trekhaak veilig op.

**! WAARSCHUWING**

- Wees voorzichtig bij het draaien van de vergrendelcilinder. Als het niet in de open positie vergrendelt, trekt het zich automatisch terug naar zijn oorspronkelijke gesloten positie en kunnen uw vingers bekneld raken.

**! VOORZICHTIG**

- Pak de slotcilinder niet vast omdat deze kan draaien.
- De sleutel kan alleen worden verwijderd als de trekhaak is vergrendeld. Gebruik de trekhaak niet als de sleutel niet is verwijderd.

**! HERINNERING**

- Als de trekhaak niet in de behuizing vastklikt, kan hij eruit vallen wanneer hij naar beneden wordt getrokken.
- Smeer het oppervlak regelmatig in met harsvrij vet om de trekhaak te onderhouden.

- Elektrische aansluiting
  - Alle aanhangwagens moeten zijn uitgerust met achterlichten, remlichten, zijmarkeringslichten en richtingaanwijzers. Om de verlichting van de aanhangwagen van stroom te voorzien, is een ingebouwde 13-pins elektrische stekker voor de trekhaak voorzien. Wanneer het voertuig stilstaat, wordt door het aansluiten van de aanhangerstekker op de elektrische aansluiting van het voertuig automatisch de aanhangermodus geactiveerd.



- Standaarden voor de stroomconnector is ISO 11446:2004. De penfuncties zijn als volgt:

Pinnummer trailerconnector	Naam
1	Richtingaanwijzer links
2	Mistlichten achterzijde

Pinnummer trailerconnector	Naam
3	Pinnen 1-8 GND
4	Richtingaanwijzer rechts
5	Rechter achterlicht
6	Parkeerlicht
7	Achterlicht links
8	Achteruitrijlicht
9	12V-voeding - permanent
10	12V-voeding - schakelaar/ontsteking
11	Pen 10 GND
12	Gereserveerd (niet verbonden)
13	Pen 9 GND



### WAARSCHUWING

- Gebruik alleen het elektrische connectie-apparaat dat door BYD is ontworpen. Koppel of sluit het elektrische circuit van de aanhangwagen niet rechtstreeks of op een andere manier aan. Dit kan het elektrische systeem van het voertuig beschadigen en storingen veroorzaken.



### VOORZICHTIG

- Zorg ervoor dat alle elektrische aansluitingen en de aanhangerverlichting normaal werken tijdens het slepen.
- Was elektrische aansluitapparaten niet met een hogedruksluit. Als u dit wel doet, kan er water binnendringen en kan het apparaat beschadigd raken.

### Gids voor de sleepmodus

- Voorbereiding vóór aansluiting
  - Neem de trekhaak uit de kofferbak en steek deze in de gereserveerde

houder aan de achterkant van het voertuig.

- Schakel het voertuig in R en schakel op het panoramische weergavescherm de sleephulpfunctie in.
- Rijd het voertuig achteruit met behulp van de trekhulpgeleidercursor in de achteruitrijd-weergave en zorg ervoor dat de kogel van de trekhaak dicht bij het mechanische verbindingmechanisme van het te slepen auto ligt.
- De twee auto's aansluiten
  - Verbind de twee auto's volgens de instructies van het te slepen auto.
  - Als het voertuig stilstaat, gaat het automatisch naar de aanhangermodus nadat de kabel is aangesloten.
- Lichtdetectie
  - Automatisch: De lichtdetectie start automatisch 15 sec. nadat de kabel is aangesloten.

- Handmatig: Schakel op het infotainment-touchscreen  → Vehicle Settings (Voertuiginstellingen) → Towing function (Sleepmodus) het voertuigmatische lichtdetectie in en de detectie start na 15 sec.

- De volgende bestuurdersassistentiefuncties zijn uitgeschakeld in de sleepmodus, rijd voorzichtig.

Funciecategorie	Funcie
Bestuurdersassistentie - Cruise en navigatie	Adaptieve cruisecontrol (ACC)
	Hulp bij het centreren van lijnen
Alarm aan achterzijde en vermindering van botsingen	Dode hoek-hulp
	Waarschuwing portier open
	Waarschuwing kruisende botsing achterzijde
	Remmen kruisende botsing achterzijde
Vermijding van botsingen aan de voorzijde	Waarschuwing botsing achterzijde
	AEB
Waargenomen controle aan de voorkant	Intelligente snelheidsregeling
	Hulp bij verlaten van rijstrook in geval van nood
Laterale controle en waarschuwing	Waarschuwing bij verlaten van rijstrook (Lane Departure Warning, LDW)
	Preventie van verlaten van rijstrook



### WAARSCHUWING

- Sluit de kabels nooit aan of koppel ze nooit los wanneer het voertuig niet in de parkeerstand staat, anders kunnen er gevaren ontstaan.
- Het wordt aanbevolen om de kabels aan te sluiten of los te koppelen wanneer het voertuig is uitgeschakeld. Dit om elektrische schokken te voorkomen.



### VOORZICHTIG

- De maximale snelheid is beperkt in de sleepmodus om de veiligheid te garanderen.
- Wanneer het deksel van de kofferdeksel wordt geopend in de sleepmodus, wordt deze ontgrendeld, maar niet automatisch geopend.
- In de sleepmodus is de rijmodus standaard NORMAL en kan deze niet worden gewijzigd.



## VOORZICHTIG



- Als het voertuig in de parkeerstand staat, controleert u de kabelstatus elke 30 seconden om een stabiele verbinding te garanderen. Het is normaal dat de led-achterlichten van de aanhangwagen licht knipperen.
- Wanneer het voertuig in de parkeerstand staat, wordt de sleepmodus bij het loskoppelen van

## VOORZICHTIG

de kabel binnen 30 seconden uitgeschakeld. Na het loskoppelen van de kabel zal het uitschakelen van het contact ook de sleepmodus verlaten.

### Indicator sleepmodus

- De aanhangwagenmodusindicator  wordt weergegeven op het instrumentenpaneel.

Functie	Status voertuig	Controlelampje status	Indicator
Aanhangwagen	Normaal	Effen blauw	
	Abnormaal	Effen rood	

- Het is uit als de kabel van de aanhanger niet is aangesloten.

### Invloed van het slepen van de aanhangwagen op de actieradius

- Slepen verhoogt het gewicht en de weerstand van het voertuig, waardoor de beschikbare actieradius afneemt. In de sleepmodus wordt de weergavemodus voor het bereik automatisch ingesteld als de dynamische modus en kan deze niet worden gewijzigd. De resterende actieradius wordt geschat op basis van het vorige energieverbruik (initiële kalibratiewaarde is standaard ingesteld). Maar de werkelijke actieradius kan enigszins variëren, afhankelijk van het werkelijke energieverbruik.

### Oplossen van slingeren van de aanhangwagen

- Wanneer slingeren van de aanhangwagen wordt gedetecteerd, remt ESC dienovereenkomstig om het slingeren te minimaliseren. Het ESP-controlelampje  op het dashboard

knippert. Wanneer het voertuig automatisch remt voor de slingering, knippert het controlelampje, zelfs als u op het rempedaal trapt, totdat het voertuig weer stabiel is.

## Veiligheidsmaatregelen bij het rijden

### Rijd niet dronken

Zelfs een kleine hoeveelheid alcohol kan het vermogen van een bestuurder om te reageren op veranderingen in de verkeerssituatie verminderen. Hoe hoger het alcoholgehalte, hoe minder responsief de bestuurder zal zijn. Rijd daarom nooit onder invloed.

### Rijd niet te hard

Snelheid is een belangrijke oorzaak van dodelijke ongevallen. Hogere snelheden brengen over het algemeen een hoger risico met zich mee. Zorg daarom voor een veilige snelheid voor de weg- en verkeersomstandigheden.



## het voertuig veilig houden om te rijden

Gebarsten banden en mechanische storingen zijn uiterst gevaarlijk. Controleer regelmatig de staat van het voertuig en voer regelmatig de gespecificeerde inspecties uit om de kans op dergelijke storingen te verkleinen.



### VOORZICHTIG

- Elke bestuurder moet in het bezit zijn van een rijbewijs voordat hij een voertuig mag besturen.
- Rijd niet als u vermoeid bent.
- Volg altijd de verkeersregels wanneer u een voertuig bestuurt.
- Tijdens het rijden moeten bestuurders aandachtig blijven en geen andere activiteiten uitvoeren, zoals het beantwoorden van oproepen of het afstellen van knoppen.

## Suggesties voor voertuiggebruik

Suggesties om het gebruik van de accu te verlengen:

- Wanneer het voertuig gedurende een langere periode (meer dan zeven dagen) niet wordt gebruikt, wordt aanbevolen de laadstatus van de accu op 40%-60% te houden, anders wordt de levensduur van de hoogspanningsaccu verkort.
- Wanneer het voertuig langer dan drie maanden niet wordt gebruikt, moet de accu volledig worden opgeladen en vervolgens tot 40%-60% worden ontladen. Anders kan overladen tot verminderde prestaties van de accu of zelfs tot schade leiden. Elke voertuigstoring of schade die daardoor wordt veroorzaakt, wordt niet gegarandeerd.
- Als het instrumentenpaneel tijdens het gebruik van het voertuig de puur elektrische actieradius weergeeft als 0, geeft dit aan dat de accucapaciteit van de accu laag is. Laad in dit geval de accu op tijd op en vermijd langdurig gebruik van het voertuig met een lage accucapaciteit.
- Gebruik voor optimale prestaties van de accu een laadstekker om de accu regelmatig volledig op te laden en de aanbevolen frequentie is ten minste eenmaal per week.
- Om de prestaties op lange termijn te behouden, moet u vermijden dat het voertuig gedurende meer dan 24 uur voortdurend wordt blootgesteld aan een omgeving met een temperatuur boven de 60 of onder de -30 °C.
- Als de tray naar binnen is gedeukt of als er scheurtjes zijn onder de tray van de accubak, wordt aanbevolen om dit bij een officiële BYD-dealer of een erkend servicepunt te laten controleren.
- Vermijd waar mogelijk herhaalde snelle acceleratie of vertraging tijdens het gebruik van het voertuig.
- Vermijd voor zover mogelijk tijdens gebruik van het voertuig het langdurig continu gebruik van het voertuig; anders zal de te hoge accutemperatuur de prestaties van het voertuig beïnvloeden.
- Als het instrumentenpaneel tijdens het rijden functioneert, wordt aanbevolen om zo snel mogelijk contact op te nemen met een erkende BYD-dealer of een officieel servicepunt voor inspectie.
- Wanneer de temperatuur van de hoogspanningsaccu hoog is, worden de prestaties van het voertuig tot op zekere hoogte beperkt. Stop in dit geval het voertuig en wacht tot de temperatuur daalt voordat u weer gaat rijden.

## HERINNERING

- Als de meter tot 0 daalt, moet de accu worden opgeladen. Als de accu niet binnen 7 dagen wordt opgeladen, kan de accu een permanente schade oplopen. Dergelijke schade wordt niet door de garantie van BYD gedekt.
- De actieradius is afhankelijk van vele factoren, zoals het beschikbare vermogen van het voertuig, de leeftijd van het voertuig (leeftijd van de accu), het weer, de temperatuur, de wegomstandigheden en de rijgewoonten. Vergeleken met gebruik onder normale temperaturen wordt de elektrische actieradius enigszins verminderd en zal het vermogen ook worden beïnvloed in omgevingen met lage of hoge temperaturen.

## Energie besparen en levensduur van het voertuig verlengen

- Energie besparen is eenvoudig en gemakkelijk en helpt de levensduur van het voertuig te verlengen.
- Hier volgen enkele tips om energie te besparen en reparatiekosten te maken:

### 1. Regeneratieve reminstelling:

- Het voertuig is voorzien van een energieregeneratiefunctie. Om de energieregeneratie-intensiteit in te stellen, bedient u de knop voor de regeneratieve remmodus of gaat u naar het infotainment-touchscreen. In de hoge modus voor energierugwinning wordt meer energie teruggewonnen tijdens het remmen en uitrollen van het voertuig. Stel deze in op uw rijgewoonten.

### 2. Behoud van constante snelheid:

- Constante snelheden besparen energie. Plotselinge acceleratie, scherpe bochten en noodstops verhogen het verbruik.
- Snelheden moeten constant worden gehouden in overeenstemming met de verkeersomstandigheden. Er wordt extra energie verbruikt telkens wanneer het gaspedaal wordt ingedrukt.
- De acceleratie moet geleidelijk verlopen. Vermijd plotseling opstarten, acceleratie of vertraging.
- Voorkom remmen voor een noodstop en daaruit voortvloeiende remslijtage door voldoende afstand te houden tot voorliggers en op verkeerslichten te letten.
- Zeer drukke wegen verhogen het energieverbruik.
- Houd matige snelheden op snelwegen. Hoe hoger de snelheid, hoe hoger het verbruik. Door de snelheid van het voertuig binnen het voordelige snelheidsbereik te houden, kunt u energie besparen.

### 3. Belasten verminderen:

- Het verbruik is hoger wanneer airconditioning wordt gebruikt. Schakel de airco uit om het stroomverbruik te verminderen. Gebruik bij gematigde buitentemperaturen de stand frisse lucht.
- Overbelast het voertuig niet onnodig. Overmatige gewichten verhogen de belasting van het voertuig, waardoor het energieverbruik toeneemt.

### 4. Andere tips:

- Zorg ervoor dat de bandenspanning correct is. Lage bandenspanning verhoogt het energieverbruik en de slijtage.

- Houd de voorwielen goed uitgelijnd, rijd niet tegen trottoirbanden en rijd langzaam op ruw terrein. Een verkeerde uitlijning van de voorwielen verhoogt niet alleen de bandenslijtage, maar verhoogt ook de belasting van de aandrijflijn en het stroomverbruik.
- Houd de onderkant van het voertuig schoon en moddervrij. Dit vermindert het gewicht van het voertuig en voorkomt corrosie.

### **HERINNERING**

- Laat het voertuig niet uitrollen in de neutrale versnelling.

## Bagage vervoeren

- Dit voertuig heeft meerdere opslagruimtes waar u gemakkelijk spullen kunt bewaren. Overbelasting of onjuiste aanpassing kan de wendbaarheid, stabiliteit en normale werking van het voertuig beïnvloeden en de veiligheid ervan verminderen.
- Het handschoenvak, de opbergvakken op de interieurpanelen en de zakken op de rugleuning van de stoelen zijn bedoeld voor kleine en lichte voorwerpen, terwijl de kofferruimte bedoeld is voor grote en zware voorwerpen.
- Lange items kunnen worden geladen door de rugleuningen van de stoelen achterin in te klappen. Overbelasting of onjuiste aanpassing kan de wendbaarheid, stabiliteit en normale werking van het voertuig beïnvloeden en de veiligheid ervan verminderen.
- Zorg ervoor dat de totale lading van het voertuig (voertuig + passagiers + bagage) binnen het opgegeven maximumgewicht blijft.

### **WAARSCHUWING**

- Overbelasting en onjuiste opslag kunnen de stabiliteit en controle over het voertuig beïnvloeden, wat kan leiden tot ongevallen.
- Neem de maximale gewichtslimiet en andere laadrichtlijnen in deze handleiding in acht.
- Neem geen zeer magnetische voorwerpen mee, want ze kunnen de bedrijfsfuncties van het voertuig verstoren.

### Voorwerpen vervoeren in de passagiersruimte

- Alle voorwerpen die bij een botsing naar binnen kunnen worden geslingerd en daardoor inzittenden kunnen verwonden, moeten op de juiste wijze worden geplaatst en vastgezet.
- Plaats geen voorwerpen aan de binnenkant van de voorruit. Anders blokkeren deze objecten het zicht van de bestuurder en worden deze bij een botsing het voertuig in geslingerd.
- Zorg ervoor dat voorwerpen die achter de stoel voorin op de vloer worden geplaatst niet onder de stoel kunnen rollen, om te voorkomen dat de bestuurder de pedalen of de normale stoelafstelling kan bedienen. Stapel items niet op tot een hoogte die hoger is dan de rugleuningen van de voorstoelen.
- Zorg ervoor dat het handschoenvak altijd gesloten is tijdens het rijden. Als het handschoenvak open is, kunnen de knieën van de inzittende letsel oplopen bij een botsing of een noodstop.

## HERINNERING

- Stapel geen speelgoed op in het voertuig, omdat dit de rijveiligheid kan beïnvloeden en een gevaar kan vormen voor de kinderen, vooral in geval van remmen voor een noodstop of botsing.

### Beladen van de kofferruimte

- Plaats de bagage gelijkmatig in de kofferruimte. Leg zwaardere voorwerpen onderin en zo ver mogelijk naar binnen.
- Zet voorwerpen vast met touwen of riemen zodat ze niet bewegen tijdens het rijden. Stapel voorwerpen niet op een hoogte die hoger is dan de rugleuningen.
- Neem contact op met een officiële BYD-dealer of een erkend servicepunt voor het vastmaken of bevestigen van de kofferruimte.

### Dakdrager

- Het opslaan van bagage op de dakdragers verhoogt het totale energieverbruik en verandert de manier waarop het voertuig rijdt en stuurt.
- Open het schuifdak niet met bagage op de dakdragers, anders kunt u het schuifdak en andere onderdelen met de balk of de bagage beschadigen.
- Lees en volg de instructies van de fabrikant bij het installeren van de dakdragers.
- Probeer de dakdragers gelijkmatig te laden en houd het zwaartepunt laag. Belastingen op de dakdragers kunnen het algehele zwaartepunt verhogen, wat uw rijervaring kan veranderen.

- Neem bij het besturen van een zwaar belast auto extra voorzorgsmaatregelen, rijd langzaam en vergroot uw volgafstand.
- De maximale aanbevolen belasting gelijkmatig verdeeld over de balk is 50 kg.

## VOORZICHTIG

- Bagage mag niet rechtstreeks op de metalen dakplaat worden geplaatst. De metalen dakplaat is niet ontworpen voor laden.
- Gebruik de dakdragers op de juiste manier en bevestig de bagage op de balk.
- Zorg ervoor dat de bagage stevig op de dakdragers is bevestigd voordat u gaat rijden en tijdens het parkeren.

## Rijden in water

- Controleer de waterdiepte voordat u overstroomde gebieden binnenrijdt. Deze mag de onderrand van het voertuig niet overschrijden.
- Als een overstroomd gebied moet worden overgestoken, schakelt u de airco uit en houdt u de acceleratie stabiel om langzaam over te steken.



- Nooit stoppen, achteruitrijden of het voertuig uitschakelen in overstroomde gebieden.

- Druk na het oversteken meerdere keren op het rempedaal om de remschijven te drogen en de remprestaties te herstellen.
- Wees voorzichtig bij het rijden door diep water, want de remmen kunnen nat worden.



### WAARSCHUWING

- De aanwezigheid van water, modder of slib in het remsysteem kan de remrespons vertragen en de remafstand verlengen.
- Rijd voorzichtig en vermijd noodstops na het oversteken van overstroomde gebieden.
- De motor zal ernstig beschadigd raken als deze ondergedompeld wordt bij het oversteken van een overstroomd gebied. Dergelijke schade valt niet onder de garantie van het voertuig.
- Andere systemen zoals transmissie-, rij- en elektrische systemen kunnen ook ernstig beschadigd raken bij onderdompeling. Dergelijke schade valt ook niet onder de garantie van het voertuig.

### Invloed van het binnendringen van water in hoogspanningscomponenten:

- Water dat in hoogspanningscomponenten komt, wat elektronische apparaten zijn, mag op geen enkele manier volledig worden uitgedroogd.
- Het binnendringen van water brengt de isolatie van hoogspanningscomponenten ernstig in gevaar, en geleidende stoffen in water kunnen leiden tot kortsluiting van hoogspanningscomponenten of een dergelijk risico in het gehele hoogspanningssysteem. Dit heeft een

aanzienlijke invloed op de veiligheid en prestaties van het voertuig.

- De lagere beschermingsgraad tegen binnendringing en de lagere spanningsbestendigheid als gevolg van water in hoogspanningscomponenten vormen een groot veiligheidsrisico.
- Zorg ervoor dat u een beschutte plek vindt wanneer u het voertuig oplaadt tijdens regenachtige dagen. Als het voertuig in water is ondergedompeld of als water over de dorpel waadt, wat kan leiden tot het binnendringen van water in hoogspanningscomponenten, neem dan onmiddellijk contact op met een officiële BYD-dealer of een erkend servicepunt voor testen en probleemoplossing. Rijd niet op wegen waar de diepte van het opgehoopte water de helft van de banden overschrijdt.

## Brandpreventie

### Let tijdens het gebruik van het voertuig op het volgende om brand op een tijdige en effectieve manier te voorkomen:

- Er zijn geen ontvlambare of explosieve voorwerpen toegestaan in het voertuig.
  - In een voertuig dat in de zomer aan direct zonlicht wordt blootgesteld, kan de temperatuur oplopen tot 60-70 °C. Daarom kunnen ontvlambare en explosieve voorwerpen, zoals aanstekers, reinigingsmiddelen en parfums, die in het voertuig zijn opgeslagen, gemakkelijk brand of zelfs een explosie veroorzaken.
- Zorg ervoor dat sigaretten grondig worden gedoofd.
  - Roken is schadelijk voor uw gezondheid en kan brand veroorzaken. Sigaretten die niet

grondig worden gedoofd, kunnen brand veroorzaken.

- Het wordt aanbevolen om naar een erkende officiële BYD-dealer of een erkend servicepunt te gaan voor regelmatig voertuigcontroles.
  - Controleer regelmatig de voertuigbedrading, aansluitingen, kabelbomen, isolatie en vaste positie. Laat geïdentificeerde problemen snel verhelpen.
- Plaats de bedrading van het voertuig niet terug en voeg geen onbevoegd elektrisch apparaat toe.
  - De toevoeging van extra elektrische apparaten, zoals krachtige audiosystemen en verlichtingsarmaturen, kan de kabelboom overbelasten en oververhitten en het risico op brand verhogen.
  - Onjuiste hermontage van elektrische apparaten of bedrading kan brand veroorzaken door contactweerstand en abnormale verwarming. Zekeringen of andere vervangende draden die de relevante elektrische classificatie overschrijden, zijn ten strengste verboden.
- Selecteer een geschikte parkeerlocatie.
  - Probeer bij het parkeren van het voertuig blootstelling aan de zon te vermijden.
- Bewaar een lichte brandblusser in het voertuig en weet hoe u deze moet gebruiken.
  - Om de veiligheid van het voertuig te garanderen, moet een brandblusser in het voertuig worden geïnstalleerd en regelmatig worden gecontroleerd en vervangen. U moet ook vertrouwd raken met het gebruik van de brandblusser en

voorbereid zijn op eventuele ongevallen.

- Koppel de negatieve kabel van de laagspanningsaccu los wanneer het voertuig wordt onderhouden of gerepareerd.
- Neem in geval van brand in het voertuig tijdig en rustig effectieve maatregelen om eventuele verliezen te minimaliseren:
  - Branden vertonen meestal eerste waarschuwingssignalen, zoals abnormale geluiden en geuren binnen in het voertuig. Wanneer u abnormale omstandigheden constateert, stopt u onmiddellijk en schakelt u het voertuig uit. Het is het beste om het voertuig op een winddichte plaats te parkeren en vervolgens de brand te blussen met behulp van de brandblusser in het voertuig.
  - Bel de brandweer op tijd en bel ook het meldnummer van de verzekeringsmaatschappij en vraag de maatschappij om naar de brandlocatie te komen voor afhandeling.
  - Zoek naar het punt waar de brand begon. Als het motorcompartiment rookt, open de motorkap dan niet onmiddellijk. Dit laat een grote hoeveelheid lucht binnen en veroorzaakt brandverspreiding. Er is beperkt verbranding in de cabine. Het gesloten houden van de motorkap kan het vuur onder controle houden, zodat het vuur gemakkelijk kan worden geblust. Richt de brandblusser aan boord op de brandhaard vanaf de opening in de motorkap om het vuur te blussen, of zoek hulp bij de passerende voertuigen. Als u meer brandblussers kunt lenen, opent u de motorkap om het vuur te

blussen, wanneer u geen vlammen van buitenaf kunt zien.

- Als de brandweer betrokken is, vraag dan om een prestatiecertificaat en een beschrijving van de oorzaak van de brand.
- Neem na het ongeval tijdig contact op met de verzekeringsmaatschappij voor afhandeling van de kwestie.

### **HERINNERING**

- Om verliezen bij een ongeval te beperken, wordt het afsluiten van een risicoverzekering (brand, diefstal, enz.) aanbevolen.

## Sneeuwkettingen

- Sneeuwkettingen zijn alleen bedoeld voor noodgevallen of gebieden waar ze wettelijk zijn toegestaan.
- Sneeuwkettingen moeten op de voorwielen worden geïnstalleerd. Wees voorzichtig bij het besturen van het voertuig met sneeuwkettingen op met sneeuw bedekte wegen. Sommige sneeuwkettingen kunnen de banden, wielen, ophanging en carrosserie van het voertuig beschadigen. Gebruik daarom dunne sneeuwkettingen om voldoende vrije ruimte te bieden tussen banden en de andere onderdelen in de naafdop.
- Lees de montagetekeningen van de onderdelen en andere instructies van de fabrikant van de sneeuwkettingen zorgvuldig door.
- Raadpleeg een officiële BYD-dealer of een erkend servicepunt waar uw voertuig is gekocht voordat u sneeuwkettingen koopt en installeert.

- Nadat sneeuwkettingen zijn geïnstalleerd, moet u ervoor zorgen dat u met een snelheid van minder dan 30 km/u op met sneeuw bedekte wegen rijdt.
- Om slijtage van banden en sneeuwkettingen tot een minimum te beperken, mag u niet met sneeuwkettingen op wegen zonder sneeuw rijden.

### **HERINNERING**

- De rijsnelheid mag niet hoger zijn dan 30 km/u of de snelheidslimiet die is opgegeven door de fabrikant van de sneeuwkettingen.
- Rijd voorzichtig en let op hobbels, kuilen en scherpe bochten waardoor het voertuig kan stuiten.
- Vermijd bij auto's met sneeuwkettingen scherpe bochten of remmen met vergrendelde wielen en vertraag het voertuig voordat u een bocht ingaat om ongelukken als gevolg van verlies van controle te voorkomen.
- Sneeuwkettingen van banden moeten symmetrisch worden gebruikt en onmiddellijk verwijderd wanneer ze niet in gebruik zijn.

## Starten en rijden

### Starten van het voertuig

**In normale gevallen start u het voertuig als volgt:**

- Schakel de parkeerrem stevig in.
- Schakel naar Parkeren of Neutraal.
- Draag de juiste smartkey bij u.

- Druk op de aan/uit-knop ② terwijl u het rempedaal ① indrukt.



- Het voertuig is rijklaar als de OK-indicator op het instrumentenpaneel gaat branden.

### Als het voertuig niet kan worden gestart:

- Nadat u op de START/STOP-knop heeft gedrukt, gaat het waarschuwingslampje van de smartkey branden, klinkt er een piep en wordt het bericht "No key detected" (Geen sleutel gedetecteerd) weergegeven op het instrumentenpaneel. Dit betekent dat de sleutel zich niet in het voertuig bevindt of niet kan worden gedetecteerd als gevolg van interferentie.
- De sleutel bevindt zich op een plek waar het niet gedetecteerd kan worden, zoals op de vloer, in de bekerhouder, kofferruimte of opbergcompartiment.

### ! HERINNERING

- Het voertuig kan niet worden gestart wanneer de elektronische sleutel langer dan 1 minuut stilstaat (afhankelijk van de configuratie van het voertuig).

### Het voertuig starten in noodgevallen:

- Schakel de parkeerrem stevig in.

- Schakel alle onnodige lampen en accessoires uit.
- Schakel het contact uit.
- De elektronische smartkey is in het voertuig.
- Houd de smartkey-startknop langer dan 15 seconden ingedrukt.

### ! VOORZICHTIG

- Raak de aan-/uitknop niet aan tijdens het rijden.

### Starten op afstand

#### Voordat u begint

1. De aan-/uitmodus is "OFF" (UIT).
2. De versnellingspook staat in "P".
3. De snelheid van het voertuig is minder dan 5 km/u.

#### Starten op afstand met de elektronische smartkey

1. Houd de start-stopknop op afstand op de elektronische smartkey twee seconden ingedrukt om het voertuig te starten. Nadat het voertuig is gestart, knipperen de richtingaanwijzers drie keer.
2. Als er binnen 10 minuten na starten op afstand geen geldige handeling plaatsvindt, stopt het voertuig en wordt het uitgeschakeld en knipperen de richtingaanwijzers tweemaal.
3. Nadat het voertuig is gestart, schakelt u het contact uit door de start/stopknop op afstand op de smartkey twee seconden ingedrukt te houden. De richtingaanwijzers knipperen tweemaal.





## Rijden

### Veiligheidscontrole voor het rijden

Het is raadzaam om een veiligheidscontrole uit te voeren voordat u over lange afstanden gaat rijden, zodat uw rijveiligheid wordt gegarandeerd en uw rijervaring wordt verbeterd. Het voertuig kan ook voor inspectie naar een officiële BYD-dealer of een erkend servicepunt worden gebracht.

#### Exterieur

- **Banden:** Controleer de bandenspanning en inspecteer de banden zorgvuldig op insnijdingen, schade, vreemd materiaal, afwijkingen en overmatige slijtage.
- **Wielmoeren:** Zorg ervoor dat alle moeren zijn aangebracht en vastgedraaid.
- **Verlichting:** controleer of de koplampen, positielichten, richtingaanwijzers en alle andere lichten normaal werken. Controleer de intensiteit van de koplamp.

#### Interieur

- **Veiligheidsgordels:** Controleer of de veiligheidsgordels goed kunnen worden vastgemaakt. Controleer of de veiligheidsgordels niet versleten of bekrast zijn.
- **Instrumentenpaneel:** Controleer met name of de onderhoudsindicator, de

verlichting van het instrumentenpaneel en de ontstoker goed werken.

- **Rempedaal:** Controleer of er voldoende ruimte is om het rempedaal te laten werken.
- **Laagspanningsaccu en kabels:** Controleer de connectoren op corrosie of loszitten en scheuren in de accubehuizing.

### In het motorcompartiment

- **Reservezekeringen:** Controleer of reservezekeringen van alle nominale ladingen in de zekeringenkast beschikbaar zijn.
- **Koelvloeistofpeil:** controleer of de koelvloeistofpeil correct is.

### Controle na starten

- **Instrumentenpaneel:** Controleer of de onderhoudsindicator en de snelheidsmeter normaal werken.
- **Remmen:** Rijd in een veilige omgeving rechtdoor met het voertuig, houd het stuurwiel stevig vast, vertraag en bedien de rem. Controleer of het voertuig recht blijft rijden.
- **Andere afwijkingen:** Controleer op losse onderdelen, lekkages en ongebruikelijke geluiden.

Als alles in orde is, geniet dan gewoon van het rijden.

### Vorbereidingen voor het rijden

- Controleer de omgeving voordat u in het voertuig stapt.
- Stel de stoelstand, hoek van de rugleuning, hoogte van het zitkussen, hoogte van de hoofdsteun en de hoek en hoogte van het stuurwiel in.
- Stel de achteruitkijkspiegel en zijspiegels in.
- Sluit alle portieren.

- Bevestig de veiligheidsgordels.

## Schakelbediening

- De positie van de versnellingspook wordt op de versnellingspook aangegeven, zoals rechts weergegeven.
- "P": Parking (Parkeren). Druk op deze knop om het voertuig te parkeren. Schakel naar deze stand wanneer u de motor in- of uitschakelt.
  - Om het voertuig te starten, moet de stroomstatus op "OK" staan. Druk op het rempedaal en de ONTGRENDEL-knop om van "P" naar een andere stand te schakelen.

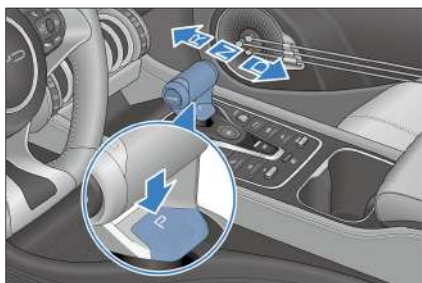

### VOORZICHTIG

- Om schade aan de transmissie te voorkomen, drukt u pas op de "P"-knop nadat het voertuig volledig tot stilstand is gekomen.
- "R": Reverse (Achteruit), alleen gebruikt wanneer het voertuig volledig tot stilstand is gekomen.
- "N": Neutral (Neutraal), gebruikt voor tijdelijke stop.
  - Schakel onder alle omstandigheden altijd naar "P" voordat de bestuurder uitstapt.
- "D": Drive (Rijden). Schakel naar "D" om normaal met het voertuig te rijden.

- Schakel het contact in voordat u naar "D" schakelt.
- Om uit de "P" of in "D" te schakelen, moeten het rempedaal en de ONTGRENDEL-knop tegelijkertijd worden ingedrukt. Zie voor meer informatie de melding op het instrumentenpaneel.
- Als de versnelling ingeschakeld is, keert de hendel terug naar de middelste stand nadat deze is losgelaten.

### WAARSCHUWING

- De transmissie kan ernstig beschadigd raken door gebrek aan smering als het voertuig te lang kan bewegen nadat de motor is uitgeschakeld en de "N"-versnelling is ingeschakeld.
- Wanneer de motor draait en het voertuig in de "R"- of "D"-versnelling staat, moet u het voertuig altijd stoppen door het rempedaal in te trappen, aangezien er nog steeds kracht wordt overgebracht door de actuator en het voertuig langzaam kan rijden, zelfs als het stationair draait.
- Als u tijdens het vooruitrijden een versnelling wilt schakelen, trap dan niet het gaspedaal in om ongelukken te voorkomen.
- Schakel nooit naar "R" of druk nooit op de "P"-knop terwijl het voertuig in beweging is, om ongelukken te voorkomen.
- Het wordt afgeraden het voertuig een helling af te laten gaan wanneer het in de versnelling "N" of "P" staat, zelfs als het voertuig niet wordt gestart.
- Om onbedoelde voertuigbewegingen te voorkomen,

## **WAARSCHUWING**

trekt u de handrem aan en drukt u op de "P"-knop zodra het voertuig volledig tot stilstand is gekomen.

## **Elektronische parkeerrem (Electronic Parking Brake, EPB)**

### **Schakelaar voor de elektronische parkeerrem**

Zorg ervoor dat u de elektronische parkeerrem elke keer inschakelt voordat u parkeert en het voertuig verlaat.

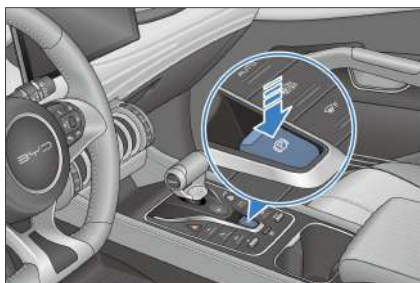

### **Handmatig inschakelen van elektronische parkeerrem**

Trek de schakelaar van de elektronische parkeerrem omhoog. De elektronische parkeerrem oefent een geschikte parkeerkracht uit en  knippert op het instrumentenpaneel en blijft dan continu branden, wat aangeeft dat de elektronische parkeerrem is ingeschakeld. Het bericht "EPB activated" (Elektronische parkeerrem geactiveerd) wordt ook weergegeven.

## **VOORZICHTIG**

- Wanneer  knippert, werkt de elektronische parkeerrem. Als het

## **VOORZICHTIG**

voertuig op een helling staat, laat het rempedaal dan pas los als  continu brandt. Anders kan het voertuig naar beneden rijden.

### **De elektronische parkeerrem automatisch inschakelen**

#### **Het automatisch inschakelen van de elektronische parkeerrem wanneer het contact wordt uitgeschakeld**

- Wanneer het contact wordt uitgeschakeld, schakelt de elektronische parkeerrem automatisch in en  licht op het instrumentenpaneel op.

#### **Automatisch overschakelen naar "P"**

- Trap het rempedaal in om het voertuig tot stilstand te brengen en in de parkeerstand te schakelen. De elektronische parkeerrem wordt automatisch ingeschakeld. Laat het rempedaal niet los totdat de indicator op het instrumentenpaneel stopt met knipperen en constant brandt en het bericht "EPB ON" (Elektronische parkeerrem geactiveerd) wordt weergegeven.

## **VOORZICHTIG**

- De elektronische parkeerrem wordt niet automatisch ingeschakeld als u het contact onmiddellijk uitschakelt na het indrukken van de elektronische parkeerremschakelaar. Deze functie kan worden gebruikt om het voertuig te slepen of te duwen als het voertuig pech heeft.
- Laat het rempedaal niet vroeg in het proces los, vooral niet wanneer het voertuig op een helling stilstaat,

### **VOORZICHTIG**

anders kan het voertuig achteruit rijden.

- Deze functie is ontworpen om de voertuigveiligheid te verbeteren. Overmatig vertrouwen op of frequent gebruik van de functie wordt niet aanbevolen. Zorg er om veiligheidsredenen voor dat het voertuig in "P" staat of dat de elektronische parkeerrem is ingeschakeld voordat u uitstapt.
- Het systeem van de elektronische parkeerrem voert binnen enkele seconden na het starten van het voertuig een zelfcontrole uit. In dit proces reageert het systeem op geen enkele functie.

### **Handmatig vrijgeven van de elektronische parkeerrem**

- Wanneer het voertuig is ingeschakeld en niet in "P" (parkeren) is geschakeld, houdt u het rempedaal en de schakelaar voor de elektronische parkeerrem ingedrukt totdat de indicator op het instrumentenpaneel uitgaat, wat aangeeft dat de elektronische parkeerrem is vrijgegeven en een bericht "EPB released" (Elektronische parkeerrem vrijgegeven) wordt weergegeven.

### **VOORZICHTIG**

- De "P"-versnelling is de parkeerversnelling van het voertuig, wat betekent dat het voertuig zich in een stabiele parkeerstatus bevindt, terwijl elektronische parkeerrem het belangrijkste parkeersysteem van het voertuig is. Om de parkeer veiligheid te garanderen, schakelt u de elektronische parkeerrem alleen uit met de

### **VOORZICHTIG**

elektronische parkeerremschakelaar wanneer het voertuig niet in de "P"-versnelling (parkeerversnelling) staat.

### **Automatisch vrijgeven van de elektronische parkeerrem bij het starten van het voertuig**

- Terwijl het voertuig geparkeerd staat, start u het voertuig, houdt u het rempedaal ingetrapt en schakelt u van "P" of "N" naar een versnelling zoals "D" of "R". De elektronische parkeerrem wordt automatisch vrijgegeven, de indicator gaat uit en het bericht "Elektronische parkeerrem vrijgegeven" wordt weergegeven.

### **VOORZICHTIG**

- Zorg ervoor dat u altijd het rempedaal ingetrapt houdt tijdens het schakelen. Laat het pedaal pas los nadat de bedoelde versnelling op het instrumentenpaneel wordt weergegeven.
- Wanneer het voertuig is gestart en in een versnelling zoals "D" of "R" staat, schakelt u de elektronische parkeerrem handmatig in en trapt u het gaspedaal langzaam een beetje in. De elektronische parkeerrem wordt automatisch vrijgegeven en  wordt uitgeschakeld met het bericht "EPB released" (Elektronische parkeerrem vrijgegeven).

### **WAARSCHUWING**

- Om veiligheidsredenen dient u de elektronische parkeerrem niet voor remmen tijdens normaal rijden te gebruiken. De elektronische

## WAARSCHUWING

parkeerrem kan worden gebruikt wanneer het rempedaal defect raakt of geblokkeerd is.

- Aangezien de elektronische parkeerrem niet verder kan gaan dan de fysieke grens van de grip op de weg, kan het activeren van de noodremfunctie leiden tot voor- of zijwaarts slippen, of van de weg afbuigen wanneer het overtuig door bochten of gevaarlijke/zware wegsecties gaat, of wanneer het voertuig onder zware weersomstandigheden wordt bestuurd. Vermijd elk mogelijk ongeval.

### Als vrijgave van de elektronische parkeerrem mislukt

- Als de handmatige uitschakeling van de elektronische parkeerrem mislukt, houdt u de elektronische parkeerremschakelaar langer dan twee seconden ingedrukt. Als de elektronische parkeerrem kan worden vrijgegeven, rijd het voertuig dan naar de dichtstbijzijnde reparatiewerkplaats om het schakelsignaal van het rempedaal en de relevante onderdelen en kabels te controleren. Als het niet kan worden vrijgegeven, neem dan onmiddellijk contact op met een officiële BYD-dealer of een erkend servicepunt.

### Remmen voor een noodstop wanneer het rempedaal niet werkt

- Als het remmen mislukt of wordt geblokkeerd, trek dan aan de elektronische parkeerremschakelaar en houd deze vast voor noodremmen.

## VOORZICHTIG

- Om veiligheidsredenen dient u de EPB niet te gebruiken voor remmen tijdens normaal rijden. Als het rempedaal defect raakt of geblokkeerd is, gebruik dan de noodremfunctie terwijl u het voertuig altijd onder controle kunt houden en normaal kunt rijden.

### Controlelampje EPB-systeem

- Als het voertuig is ingeschakeld en de elektronische parkeerrem is ingeschakeld, brandt  continu op het instrumentenpaneel.
- Wanneer het voertuig wordt uitgeschakeld en de elektronische parkeerrem is ingeschakeld, gaat de indicator  branden en gaat na ongeveer drie seconden weer uit.
- Wanneer het voertuig wordt ingeschakeld, start het systeem van de elektronische parkeerrem de zelfcontrole.  gaat branden en vervolgens binnen ongeveer drie seconden uit. Als dit niet het geval is, is de elektronische parkeerrem of het remsysteem mogelijk defect. Neem in dat geval onmiddellijk contact op met een officiële BYD-dealer of een erkend servicepunt.

### Bedrijfsgeluid van de elektronische parkeerrem

- Motorgeluiden van de elektronische parkeerrem zijn hoorbaar wanneer de elektronische parkeerrem wordt ingeschakeld of vrijgegeven.
- Neem onmiddellijk contact op met een officiële BYD-dealer of een erkend servicepunt als er een brandlucht of ongebruikelijke geluiden ontstaan nadat de functie remmen voor een noodstop is geactiveerd.

## **WAARSCHUWING**

- Om te voorkomen dat het voertuig in beweging komt, mag de versnellingspook niet worden gebruikt om de elektronische parkeerrem te vervangen bij het parkeren. De elektronische parkeerrem moet in plaats daarvan worden gebruikt en het voertuig moet in "P"-versnelling staan.
- De schakelaar van de elektronische parkeerrem mag niet worden gebruikt wanneer het voertuig in beweging is.
- Wanneer de schakelaar van de elektronische parkeerrem wordt in- of uitgeschakeld, moet het rempedaal worden ingetrapt om te voorkomen dat het voertuig gaat rijden en dat de versnellingspook vervolgens wordt vergrendeld omdat de elektronische parkeerrem niet voldoende parkeerkracht kan leveren.

## **Automatische stilstand voertuig (Automatic Vehicle Hold, AVH)**

Automatische stilstand voertuig (Automatic Vehicle Hold, AVH): Het automatische stilstand voertuig (AVH) wordt automatisch geactiveerd wanneer het rijdende voertuig langere tijd stil moet staan, zoals bij files op een helling of wachten bij verkeerslichten.

### **Automatische stilstand voertuig stand-by**

- Wanneer het contact is ingeschakeld, drukt u op de AVH-schakelaar om automatische stilstand voertuig in te schakelen.  wordt weergegeven op het instrumentenpaneel.

- Druk nogmaals op de AVH-schakelaar om het voertuigmatische stilstand voertuig uit te schakelen.

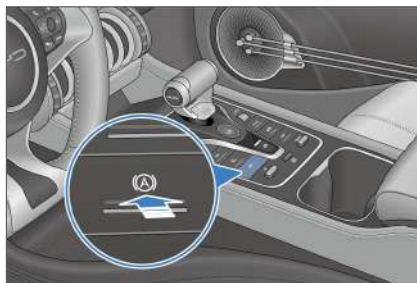

### **Automatische stilstand voertuig geactiveerd**

- Wanneer de AVH-stand-by-indicator  continu brandt, drukt u op het rempedaal totdat het voertuig stopt (voertuigsnelheid gaat naar nul) om de functie automatische stilstand voertuig te activeren. Op dit moment bevindt het voertuig zich in AVH-status en  wordt weergegeven op het instrumentenpaneel.

## **VOORZICHTIG**

- Om automatische stilstand voertuig te activeren, moet aan alle volgende voorwaarden worden voldaan:
  - De veiligheidsgordel van de bestuurder is vastgemaakt en de portieren zijn gesloten.
  - Intelligent power brake-systeem en elektronische parkeerremsystemen (EPB) werken normaal.
- Door op het gaspedaal te drukken, naar Parkeren te schakelen of de elektronische parkeerrem in te activeren, wordt automatische stilstand voertuig in de stand-by-status gezet.
- het voertuigmatische stilstand voertuig staat standaard uit zodra het voertuig is ingeschakeld.

### Automatische stilstand voertuig actief

- De functie automatische stilstand voertuig werkt normaal wanneer de AVH-functie is ingeschakeld, de remlichten en het derde remlicht branden en het indicator  van automatische stilstand voertuig op het instrumentenpaneel brandt.
- De AVH-functie schakelt over naar de stand-by-modus nadat het voertuig gedurende 10 minuten stopt, waarbij het voertuigmatische stilstand voertuig-stand-by-indicator  gaat branden en de versnelling naar Parkeren wordt geschakeld
  - Om de AVH-functie te activeren, schakelt u naar Drive om het voertuig in beweging te brengen en drukt u vervolgens op het rempedaal totdat het voertuig stopt (voertuigsnellheid gaat naar nul).

### Automatische stilstand voertuig-uitgangen

- Wanneer de AVH-functie normaal werkt, wordt de AVH uitgeschakeld en wordt de versnelling automatisch in de rijmodus Parkeren gezet wanneer de bestuurder het volgende uitvoert:
  - Open de bestuurdersdeur.
  - Ontgrendel de veiligheidsgordel van de bestuurder.
  - De versnellingsstatus staat in Rijden wanneer het voertuig stopt en elektronische parkeerrem is ingeschakeld.
  - Druk nogmaals op de AVH-schakelaar om AVH uit te schakelen wanneer u het rempedaal loslaat.

### Automatische stilstand voertuig onderdrukt

- Als u overschakelt op Achteruit, gaat automatische stilstand voertuig langzaam bewegen. Wanneer het

voertuig met lage snelheid achteruitrijdt (R-versnelling) of rijdt (schakelen naar D-versnelling vanuit R-versnelling), kan het voertuigmatische stilstand voertuig niet worden onderdrukt en blijft in stand-by-status om de beweging van het voertuig te verbeteren.

- Druk op de schakelaar voor automatische stilstand voertuig of rijd met een snelheid van meer dan 10 km/u om de modus langzaam bewegen te verlaten. De functie automatische stilstand voertuig is in stand-by en kan normaal worden geactiveerd.

## Voorzorgsmaatregelen voor het rijden

- Rijd langzaam en voorzichtig over grindwegen. Rijd niet over scherpe obstakels om schade aan de banden te voorkomen.
- Vertraag op hobbelige of oneffen wegen. Anders kan de impact de wielen ernstig beschadigen.
- Vermijd zoveel mogelijk rijden door overstroomde gebieden.
- Vertraag bij het rijden tegen sterke wind.
- Het reinigen van het voertuig of het rijden door diep water kan de remmen nat maken. Om de remmen droog te houden, rijdt u langzaam en drukt u het rempedaal voorzichtig in.
- Rijd voorzichtig over gladde wegen, zoals wegen bedekt met ijs, sneeuw of zand, of oppervlakken zoals natte keramische tegels of epoxyhars. Vermijd parkeren op hellingen om te voorkomen dat het voertuig wegrolt.

## **HERINNERING**

- De accu bevindt zich in het chassis van het voertuig. Zorg ervoor dat u geen klappen maakt tijdens het rijden.
- Controleer voordat u gaat rijden of de elektronische parkeerrem volledig is vrijgegeven en of de indicator van de elektronische parkeerrem uit is.
- Laat het voertuig niet met het contact aan staan.
- Vergeet niet om de smartkey bij u te dragen wanneer u het voertuig verlaat.
- Vertraag wanneer u steile hellingen afrijdt en rem niet te vaak om oververhitting van de schijf te voorkomen, wat de remprestaties beïnvloedt.
- Wees voorzichtig bij het accelereren of remmen op gladde wegen. Snel accelereren of plotseling remmen zorgt ervoor dat het voertuig kan slippen of uitbreken.
- Zorg ervoor dat geen enkele inzittende het hoofd of handen buiten het voertuig steekt, vooral als het om kinderen gaat.
- Grote hoeveelheden water die het motorcompartiment binnenkomen, kunnen schade aan het aandrijfsysteem en de elektrische onderdelen veroorzaken.

## **WAARSCHUWING**

- Chauffeurs moeten de veiligheid van alle inzittenden van het voertuig waarborgen en hen laten zien hoe ze de functies van het voertuig correct moeten gebruiken.

## **Voorzorgsmaatregelen voor rijden in de winter**

1. Zorg ervoor dat het koelmiddel vorstbestendig is.
  - Gebruik koelmiddel van hetzelfde type als oorspronkelijk werd gebruikt. Vul het koelmiddel in het koelsysteem op basis van de omgevingstemperatuur.
  - Onjuist koelmiddel beschadigt het koelsysteem.
2. Controleer de toestand van de accu en kabels.
  - De capaciteit van de laagspanningsaccu is lager bij koud weer, dus deze moet volledig opgeladen zijn als de winter aanbreekt.
3. Vermijd bevriezing van het portier.
  - Spuit wat ontdooimiddel of glycerine in het slotgat om bevriezing te voorkomen.
4. Gebruik een antivriesvloeistof.
  - Deze zijn te vinden bij de officiële BYD-dealer of een erkend servicepunt en bij het voertuig-onderdelenwinkels.
  - De verhouding water en antivries moet voldoen aan de instructies van de fabrikant.
5. Voorkom dat ijs en sneeuw onder het spatbord komen.
  - Sturen is moeilijk als zich ijs of sneeuw ophoopt onder de

## **VOORZICHTIG**

- Gebruik geen antivries of andere vervangingsmiddelen als wasvloeistof, die de lak van het voertuig kunnen beschadigen.



spatborden. Wanneer u in koud weer rijdt, stop dan van tijd tot tijd en controleer op sneeuw en ijs onder de spatborden.

6. Zorg dat er noodhulpmiddelen of -items beschikbaar zijn als preventie voor moeilijke wegomstandigheden.
  - Het is raadzaam om sneeuwkettingen, ruitenkrabber, zakken zand en zout, alarmlicht, een schep en aansluitkabels in het voertuig te hebben.

## Bestuurders-assistentie



### Adaptieve cruisecontrol (ACC)\*

- Het adaptieve cruisecontrolsysteem (ACC), een uitbreiding van de traditionele reguliere cruisecontrol, maakt gebruik van een radar om de relatieve afstand en snelheid van de voorligger te detecteren, om de voertuigsnelheid dienovereenkomstig te regelen. Het systeem schakelt tussen normale cruisecontrol en adaptieve cruisecontrol, afhankelijk van het feit of er een voorligger rijdt.
- De cruisesnelheid en het tijdsinterval ten opzichte van de voorligger kunnen worden ingesteld met behulp van de cruiseknoppen. De snelheid van de cruisecontrol kan worden ingesteld binnen een bereik van 30 tot 150 km/u, of een vaste afstand tot de voorligger kan worden ingesteld om met snelheden tussen 0 en 150 km/u te cruisen.

#### Beschrijving status

- Adaptieve cruisecontrol uit:

- Adaptieve cruisecontrolsysteem is uitgeschakeld. Schakel eerst het adaptieve cruisecontrolsysteem in om toegang te krijgen tot de functie.

- Adaptieve cruisecontrol in stand-by:
  - Na inschakeling staat het systeem standaard op stand-by en kan het handmatig worden geactiveerd. Als het voertuig niet voldoet aan de activeringsvoorwaarden, moet het worden gecontroleerd totdat aan deze voorwaarden is voldaan. Op dat moment wordt  weergegeven op het instrumentenpaneel.
- ACC geactiveerd:
  - Het systeem is operationeel. Het handhaaft de ingestelde snelheid of past automatisch de afstand aan vanaf het voertuig voor u. Op dat moment wordt  weergegeven op het instrumentenpaneel.
- Hogere snelheid:
  - Als het gaspedaal wordt ingedrukt terwijl ACC is geactiveerd, schakelt ACC over naar de modus oversnelheid totdat het gaspedaal wordt losgelaten.
- Storing in adaptieve cruisecontrol:
  - Er is een storing opgetreden in het systeem. Er kan geen handeling worden uitgevoerd en de storingsindicator van de adaptieve cruisecontrol  gaat branden op het instrumentenpaneel.

#### Activeringsvoorwaarde voor de adaptieve cruisecontrol

- De EPB is vrijgegeven.
- het voertuig staat in Drive.
- Het voertuig rolt niet achteruit.
- Alle portieren, de motorkap en kofferruimte zijn gesloten.

- De veiligheidsgordel van de bestuurder is vastgemaakt.
- De elektronische stabiliteitsregelaar is ingeschakeld, maar nog niet geactiveerd.
- De snelheid van het voertuig is niet hoger dan 150 km/u.
- Rempedaal wordt ingedrukt bij snelheid 0, of rempedaal wordt niet ingedrukt bij snelheden boven 0.
- Er is geen melding voor een communicatiestoring in het voertuignetwerk op het instrumentenpaneel.
- De AEB-functie is niet geactiveerd.

## Bediening cruiseknop

### Aan/uit-knop van de adaptieve cruisecontrol

Druk op knop ① om de adaptieve cruisecontrol te activeren of uit te schakelen. (Het systeem staat in standby wanneer aan de activeringscondities is voldaan).

### Resetten van de adaptieve cruisecontrol

Wanneer het ACC-systeem in standby staat binnen dezelfde ontstekingscyclus, onthoudt het systeem de laatste snelheidsinstelling. Duw de hendel ② omhoog om terug te keren naar de opgeslagen snelheid voordat u het cruisesysteem verlaat. Als er geen cruisesnelheid wordt opgeslagen, rijdt het voertuig op de huidige snelheid.

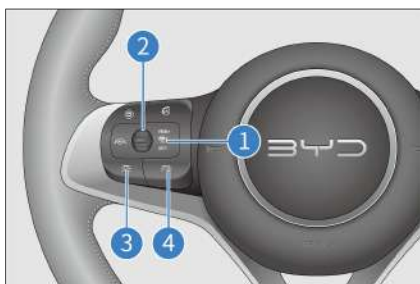

## Cruisesnelheid verhogen/verlagen

- Als de hendel ② wordt bewogen, stelt de adaptieve cruisecontrol de huidige snelheid in als de doelsnelheid wanneer het wordt geactiveerd vanuit de stand-bysatus. Als de huidige snelheid lager is dan 30 km/u, wordt de streefsnelheid ingesteld op 30 km/u; en als de huidige snelheid hoger is dan 150 km/u, wordt de streefsnelheid ingesteld op 150 km/u.
- Als de adaptieve cruisecontrol actief is, stelt u het voertuig in op een snelheid binnen het bereik van 30-150 km/u door hendel ② te bewegen. Door de hendel ② telkens omhoog of omlaag te bewegen, wordt de doelsnelheid met 5 km/u verhoogd of verlaagd.

## ACC afsluiten

Door op het rempedaal te drukken, gaat het ACC-systeem stand-by. Druk nogmaals op knop ① om het ACC-systeem te verlaten.

## Voertuigafstand instellen

- De bestuurder moet een veilige voertuigafstand selecteren.
- Het systeem past de snelheid van het voertuig aan om op dezelfde rijstrook een geschikte afstand tot het voorliggenhet voertuig aan te houden. Door op de knoppen ③ en ④ op het stuurwiel te drukken, wordt de voertuigafstand aangepast aan een van de vier beschikbare niveaus. Op elk niveau is de voertuigafstand recht evenredig met de snelheid van het voertuig. Hoe sneller de snelheid, hoe langer de afstand.

## Snelheid verhogen/verlagen met adaptieve cruisecontrol wanneer actief is

- Wanneer de adaptieve cruisecontrol is geactiveerd, kunt u het gaspedaal intrappen om vooraf de ingestelde

gewenste cruisesnelheid te bereiken. Het systeem gaat dan naar de modus hogere snelheid. Als u bij de beoogde cruisesnelheid accelereert zonder andere handelingen uit te voeren, versnelt het voertuig en keert het vervolgens terug naar de beoogde cruisesnelheid nadat het gaspedaal is losgelaten. Als hendel ② wanneer het voertuig accelereert naar beneden wordt getrokken, wordt de huidige snelheid gereset als de beoogde cruisesnelheid. Als de snelheid boven de 150 km/u komt, of als het gaspedaal langer dan 15 minuten wordt ingedrukt, gaat het systeem naar de stand-bymodus en moet de adaptieve cruisecontrol opnieuw worden geactiveerd.

- Wanneer u het rempedaal indrukt terwijl ACC is geactiveerd om het voertuig te vertragen, gaat ACC in de stand-bymodus. Nadat de rem is losgelaten, moet ACC opnieuw worden geactiveerd.

### Volgen-om-te-stoppen/starten

- Het voertuig kan, als deze door ACC wordt geregeld, stoppen wanneer het voertuig voor u onder normale rijomstandigheden stopt en automatisch verder rijden als de stop minder dan drie seconden duurt.
- Als het voertuig minder dan drie minuten stopt, drukt u op het gaspedaal of duwt u hendel ② omhoog om de ACC opnieuw te activeren.
- Als het voertuig langer dan drie minuten stopt, gaat het adaptieve cruisecontrolstelsel naar de stand-bymodus, met ingeschakelde elektronische parkeerrem.

### Voorzorgsmaatregelen

- De adaptieve cruisecontrol is een comfortstelsel en GEEN veiligheidssysteem, obstakeldetector of

waarschuwingssysteem voor botsingen. De bestuurder moet het voertuig te allen tijde onder controle houden en is volledig verantwoordelijk voor het voertuig.

- De ACC helpt de bestuurder, maar is geen vervanging voor de bestuurder. Bestuurders moeten zich houden aan de verkeersregels, de controle over het voertuig te allen tijde behouden en volledig verantwoordelijk zijn voor hun auto's.
- Verkeersstroom en weersomstandigheden, zoals regen en mist, moeten in acht worden genomen voor het instellen van de voertuigafstand in het systeem van de adaptieve cruisecontrol. Nadat het adaptieve cruisecontrolstelsel correct is ingesteld, moet de bestuurder kunnen vertragen totdat het voertuig op enig moment stopt.
- De adaptieve cruisecontrol is geschikt voor snelwegen en wegen in goede staat, niet voor complexe stedelijke of slingerwegen.
- De controle over het voertuig wordt overgedragen aan de bestuurder als het gas- of rempedaal wordt ingetrapt terwijl de adaptieve cruisecontrol actief is. Hierdoor wordt de afstandsregeling van het ACC-systeem niet geactiveerd.
- Alleen in speciale en zeer specifieke omstandigheden kan ACC reageren op stationaire of langzaam bewegende objecten, zoals voertuigen, het einde van het verkeer, tolcabines, fietsen of voetgangers.
- Om veiligheidsredenen kan de adaptieve cruisecontrol niet worden geactiveerd als elektronische stabiliteitsregelaar is uitgeschakeld.
- Het adaptieve cruisecontrolstelsel kan geen voetgangers of tegemoetkomende voertuigen herkennen.

- De adaptieve cruisecontrol kan slechts beperkt remmen en geen noodstops maken.
- De adaptieve cruisecontrol reageert mogelijk niet of traag op een voorligger die plotseling remt (noodstop) waardoor het risico bestaat dat er laat wordt geremd. In dergelijke gevallen zal er geen verzoek zijn tot overname van de rijcontrole.
- In sommige gevallen, bijvoorbeeld wanneer de voorligger te langzaam rijdt, wanneer uw voertuig te snel van rijstrook wisselt of wanneer de veilige afstand tot de voorligger te klein is, heeft het systeem niet voldoende tijd om de relatieve snelheid te verlagen. In dat geval moet de reactie van de bestuurder komen. Het systeem kan niet in alle gevallen hoorbare of visuele waarschuwingen geven.
- Het bereiken of verlaten van een bocht kan de doelselectie vertragen of verstoren. In deze gevallen remt het voertuig met adaptieve cruisecontrol mogelijk niet zoals verwacht of remt het te laat.
- Op wegen met scherpe bochten, zoals kronkelende wegen, kan het voertuig voor u uit de detectie van de ACC-sensor zijn, waardoor de ACC kan versnellen.
- Een korte afstand van een aangrenzende rijstrook (of een voertuig op een aangrenzende rijstrook die te dicht bij de rijstrook van het voertuig met adaptieve cruisecontrol rijdt) kan ertoe leiden dat de adaptieve cruisecontrol remt.
- Voertuigen die in de rijstrook van het voertuig met adaptieve cruisecontrol komen en binnen het detectiebereik van de radar worden geïdentificeerd als doelvoertuigen en geven dienovereenkomstig een reactie, wat kan leiden tot hard of laat remmen.
- Detectie kan in sommige omgevingen worden beïnvloed of vertraagd. Als de radardwarsdoorsnede van het doel (zoals een fiets, vierwieler of voetganger) te klein is, is het systeem mogelijk niet in staat om de afstand vast te stellen, wat resulteert in een late of geen reactie op dergelijke doelen. In dergelijke gevallen moet de snelheid van het voertuig door de bestuurder worden geregeld. Daarnaast kan de detectie ook worden beïnvloed of vertraagd door ruis of elektromagnetische interferentie.
- De adaptieve cruisecontrol kan zich niet richten op voertuigen met een te kleine contactverhouding, dus de bestuurder moet de controle over het voertuig behouden.
- Wanneer het voertuig stopt terwijl het een voorligger volgt, herkent het systeem in zeldzame gevallen niet het uiteinde van het voertuig voor u, maar het onderste uiteinde van het doel (bv. de achteras van een vrachtwagen met een hoog chassis of een voertuigbumper). In dergelijke gevallen kan het systeem geen juiste stopafstand garanderen, dus moet de bestuurder alert blijven en klaar zijn om te remmen.
- Als adaptieve cruisecontrol wordt geactiveerd terwijl het voertuig stilstaat, identificeert het systeem eventuele stilstaande obstakels voor u en houdt het voertuig stil om een veilige opstart te garanderen en botsingen te voorkomen. Deze functie kan echter niet alle obstakels identificeren, dus de bestuurder moet alert zijn op de obstakels aan de voorzijde of andere verkeersdeelnemers.
- De prestaties van de radarsensoren kunnen worden beïnvloed door trillingen of botsingen. In dat geval wordt aanbevolen om contact op te

nemen met een officiële BYD-dealer of een erkend servicepunt.

- De radar wordt aan de voorkant van het voertuig geïnstalleerd. Als het detectiegebied geblokkeerd is, met name als de sensor volledig bedekt is met sneeuw, schakelt de adaptieve cruisecontrol uit en geeft dit aan op het instrumentenpaneel. De systeemfunctie herstelt zich nadat de blokkering is verwijderd en het voertuig opnieuw is gestart of een tijdje op normale wegen heeft gereden.
- De radarsensoren aan de voorkant kunnen een tijdelijke storing hebben met beperkte detectie als het voertuig gedurende langere tijd onder speciale omstandigheden, zoals ronde hellingen of tunnels, rijdt. De functie kan worden hersteld door het voertuig opnieuw te starten of een tijdje op normale wegen te rijden.
- Het wijzigen van de voertuigstructuur, zoals het verlagen van het chassis of het wijzigen van de voorste kentekenplaat, kan invloed hebben op de adaptieve cruisecontrol.
- Metalen voorwerpen, zoals rails of metalen platen die in de wegenbouw worden gebruikt, kunnen interfereren met de radar voor middellange afstand, waardoor deze niet goed werken.
- Gebruik de adaptieve cruisecontrol niet wanneer het zicht slecht is of wanneer u op hellingen, kronkelende wegen of natte wegen rijdt (bedekt met ijs of sneeuw, of een weg die overstroomd is).
- In elk van de volgende situaties wordt aanbevolen om naar een officiële BYD-dealer of een erkend servicepunt te gaan voor professionele kalibratie en verificatie van de radar voor het middellange bereik:

- Verwijdering van de radar of voorbumper voor middellange afstand.
- Er is een wieluitlijning uitgevoerd.
- Er is een botsing geweest met het voertuig.
- Het adaptieve cruisecontrolsysteem werkt niet meer goed of het instrumentenpaneel heeft een systeemstoring veroorzaakt.

## Inschakeling van remmen in aankomende noodsituatie (PEB)

De inschakeling van remmen in aankomende noodsituatie (PEB) heeft twee kenmerken: Waarschuwing aankomende botsing (Predictive Collision Warning, PCW) en automatische noodrem (Automatic Emergency Braking, AEB)\* Het maakt gebruik van radar en multifunctionele camera om te detecteren met voertuigen vooruit of voetgangers. Bij het detecteren van een risico op een botsing geeft het systeem hoorbare en visuele alarmen om de bestuurder te waarschuwen en verbetert het de potentiële remdruk voor een betere timing. Als het een verhoogd risico op een aanrijding detecteert, past het systeem automatisch remdruk toe om aanrijdingen te voorkomen of de impact te verminderen.

### Hoe te gebruiken

Schakel de waarschuwing aankomende botsing in  → **ADAS (geavanceerd bestuurdersassistentiesysteem) → Active Safety (Actieve beveiliging)**. Het systeem wordt standaard ingeschakeld wanneer het voertuig wordt gestart.

### Waarschuwing aankomende botsing

- Waarschuwing veilige afstand

Als het voertuig te lang te dicht bij het voertuig voor u staat bij snelheden boven 65 km/u, geeft het systeem een waarschuwing voor de veiligheidsafstand en  licht het op het cluster op.

- **Waarschuwing vooraf**

Als het voertuig met snelheden tussen 30 en 150 km/u rijdt en het systeem herkent een risico op een botsing met een voertuig vooruit, geeft het systeem een visueel en hoorbaar waarschuwing, en gaat de indicator  op het cluster branden en geeft de zoemer een alarm. De bestuurder moet onmiddellijk de juiste maatregelen nemen om een veilige rijafstand te garanderen.

- **Noodwaarschuwing**

Als de bestuurder niet reageert op de waarschuwing vooraf, geeft het systeem een visueel en hoorbaar waarschuwingssignaal.  knippert en er is een korte waarschuwing voor remmen. De bestuurder moet onmiddellijk de juiste maatregelen nemen om een veilige rijafstand te garanderen.

## **AEB**

- Als de bestuurder niet reageert op de noodwaarschuwing en het risiconiveau stijgt, schakelt het systeem het voertuigmatische noodrem-functie in. Het activeert zoveel mogelijk remkracht om botsingen te voorkomen of de impact te verminderen.
- Als de bestuurder in geval van nood onvoldoende remkracht uitoefent, biedt het remsysteem extra remkracht om het optimale niveau te bereiken dat nodig is om botsingen te voorkomen of de impact te verminderen.

## **Beperkingen van het systeem**

- Detectie kan in sommige omgevingen worden beïnvloed of vertraagd. Als de radarreflectie-dwarsdoorsnede van het doelwit (bijvoorbeeld een fiets, driewieler, vierwieler of gemotoriseerde fiets of motorfiets) te klein is, kan het systeem mogelijk zijn afstand niet vaststellen, wat resulteert in laattijdige of geen reactie op die objecten.
- In de volgende gevallen kan het PEB-systeem (inschakeling van remmen in aankomende noodsituatie) worden beïnvloed of er kan geen reactie op worden gegeven:
  - Op regenachtige, besneeuwde of mistige dagen, veel opspattend water of blootstelling aan direct zonlicht of fel licht, of sterk wisselende lichtomstandigheden.
  - Vuile, wazige, beschadigde of geblokkeerde sensor.
  - Radarstoring door interferentie van andere radarbronnen, zoals sterke radarreflectie in parkeergarages met meerdere verdiepingen.
- In complex verkeer kan het systeem mogelijk niet goed reageren op de volgende omstandigheden:
  - Voetgangers of voertuigen komen te snel in het detectiebereik van de sensor.
  - Voetgangers worden aan het zicht onttrokken door andere objecten.
  - Voetgangerscontouren zijn niet te onderscheiden van de omgeving.
  - Voetgangers worden niet gedetecteerd door bijvoorbeeld bedekking door speciale kleding of andere materialen.
  - Het voertuig zit in een scherpe bocht.

## Voorzorgsmaatregelen

- De functie inschakeling van remmen in aankomende noodsituatie kan niet garanderen dat er geen botsingen zullen zijn. In complex verkeer kan het systeem niet altijd alle voertuigen of voetgangers duidelijk identificeren. Het kan leiden tot onnodige waarschuwingen of remacties voor putdeksels, ijzeren platen of verkeersborden.
- Zorg ervoor dat u veilig rijdt en let op de omgevingsomstandigheden. De functie automatische noodrem is in geen geval een vervanging voor de normale remwerking.
- Vertrouw niet te veel op de functie inschakeling van remmen in aankomende noodsituatie, omdat dit kan leiden tot ernstig of fataal letsel. Het systeem is alleen een veiligheidshulpmiddel. De bestuurder moet altijd een veilige afstand houden tot voorliggers, de snelheid beheersen en klaar zijn om te remmen of weg te sturen wanneer dat nodig is. De bestuurder moet te allen tijde de controle over het voertuig behouden en volledig verantwoordelijk zijn voor veilig rijden.
- Het automatische noodrem-systeem wordt geactiveerd bij voertuigsnelheden boven 4 km/u, maar kan de voertuigsnelheid slechts met 45 km/u verlagen. Voorzichtig rijden is altijd vereist, omdat het systeem mogelijk niet correct wordt geactiveerd.
- De functie automatische noodrem kan niet normaal werken wanneer de functie elektronische stabiliteitsregelaar is uitgeschakeld of het storingslampje brandt.
- Als de waarschuwing aankomende botsing een alarm geeft, moet de bestuurder remmen op basis van de verkeersomstandigheden om de snelheid van het voertuig te verlagen of weg te sturen van obstakels.
- Als het voertuig te lang te dicht bij het voorliggende voertuig rijdt, wordt er een veiligheidsafstandswaarschuwing gegeven. Als de voorligger plotseling remt, kan een botsing onvermijdelijk zijn.
- Het systeem activeert de functie automatische noodrem voor een noodstop niet wanneer de bestuurder zich bewust is van een noodwaarschuwing, maar het stuurwiel draait, accelereert of remt.
- De radarsensor kan een tijdelijke storing hebben met beperkte detectie als het voertuig gedurende langere tijd onder speciale omstandigheden, zoals tunnels, rijdt. De functie kan worden hersteld door het voertuig opnieuw te starten of een tijdje op normale wegen te rijden.
- Soms detecteert de sensor of multifunctionele camera vuil of vreemde stoffen op het oppervlak. In dit geval verschijnt er een melding op het instrumentenpaneel en zijn zowel waarschuwing aankomende botsing als automatische noodrem uitgeschakeld. De functies zijn weer bruikbaar nadat de sensor of camera is gereinigd.
- De voetgangersbeschermingsfunctie wordt beperkt door bepaalde fysieke omstandigheden en kan mogelijk functioneren binnen het snelheidsbereik van 4-60 km/u zoals vereist. Daarom ligt de verantwoordelijkheid om de remmen tijdig en effectief te gebruiken altijd bij de bestuurder. Waarschuwingen voor voetgangersbescherming en preventief remmen zijn afhankelijk van de werkelijke situatie.

- Het systeem kan voetgangers niet volledig beschermen of zelfstandig ongevallen en ernstig letsel voorkomen.
- Onder bepaalde complexe omstandigheden, zoals op bochtige wegen, kan de functie ter bescherming van voetgangers onnodig waarschuwen of remmen.
- In geval van een systeemstoring als gevolg van een verkeerde uitlijning van de radar of multifunctionele camera, kan de voetgangersbeschermingsfunctie onnodig waarschuwingen of remmen activeren.
- Het rempedaal wordt harder als het voertuigmatische noodrem voor een noodstop wordt geactiveerd. Er is een grote hoeveelheid hydraulische druk nodig om de remklauw in korte tijd te duwen en er zal een sissend geluid te horen zijn.
- Het inschakeling van remmen in aankomende noodsituatie-systeem wordt alleen geactiveerd als de portieren gesloten zijn en de veiligheidsgordel is vastgemaakt. In de volgende omstandigheden zal het niet werken in de volgende gevallen:
  - Niet elk portier is gesloten of een portier wordt geopend wanneer het voertuig in beweging is.
  - Een veiligheidsgordel is niet vastgemaakt of is losgemaakt terwijl het voertuig rijdt.
  - De bestuurder remt hard.
  - De bestuurder drukt het gaspedaal hard in.
  - De bestuurder wisselt vaak tussen het gaspedaal en de rempedalen.
- De systeemprestaties kunnen in de volgende gevallen afnemen:
  - Sterke impact op de voorbumper door ongevallen of andere oorzaken.
  - Niet goed opgepompte of versleten banden.
  - Ongekwalficeerde banden geïnstalleerd.
  - Sneeuwkettingen geïnstalleerd.
  - Gebruik van een klein reservewiel of een reparatiekit voor banden.
- Zorg ervoor dat u in een van de volgende situaties naar een erkende officiële BYD-dealer of een erkend servicepunt gaat voor professionele kalibratie van de radar voor middellange afstand:
  - Verwijdering van radar of multifunctionele camera voor middelgroot bereik.
  - Toespoor of camber achter is aangepast tijdens wieluitlijning.
  - Het voertuig heeft een botsing gehad.
  - Prestaties van het adaptieve cruijscontrole-systeem zijn aangetast of abnormaal geworden.
- Probeer het inschakeling van remmen in aankomende noodsituatie-systeem niet zelf te testen met voorwerpen zoals karton, ijzerplaat, dummy, enz. Het systeem werkt mogelijk niet goed en kan dus leiden tot ongevallen.

#### **HERINNERING**

- Hierbij verklaart Veoneer US, Inc. dat de radioapparatuur van het type 77V12FLR voldoet aan Richtlijn 2014/53/EU. De volledige tekst van de EU-conformiteitsverklaring is beschikbaar op het volgende internetadres:  
<https://www.veoneer.com/en/regulatory>





## HERINNERING

- Operationele frequentieband: 76 – 77 GHz/Maximaal uitgangsvermogen: < 55 dBm piek eirp.

## Verkeersbordherkenning (Traffic Sign Recognition - TSR)

- De verkeersbordherkenningssysteem herkent snelheidslimietborden langs de weg via de multifunctionele camera. Wanneer het snelheidslimietpictogram op het instrumentenpaneel oplicht, betekent dit dat de snelheid van het voertuig binnen het bereik moet liggen.
- Dit systeem ondersteunt intelligente snelheidslimietinformatie/intelligente snelheidsregelingfunctie
- Waarschuwing intelligente snelheidslimiet: er wordt een waarschuwing gegeven wanneer de snelheid de gedetecteerde snelheidslimiet overschrijdt.
- De intelligente snelheidsregeling: het integreert de functies adaptieve cruisecontrol (ACC) en verkeersbordherkenning (TSR). Nadat het systeem is geactiveerd, wanneer een snelheidslimietverkeersbord wordt geïdentificeerd en het voertuig te snel rijdt, geeft het systeem een prompt om te vragen of de ACC-cruisesnelheid moet worden aangepast aan de erkende snelheidslimietwaarde. Na bevestiging van de bestuurder stelt het systeem de ACC-cruisesnelheid automatisch in op de erkende snelheidslimietwaarde en gevoeligheid, zodat het voertuig niet te snel rijdt.

- Schakel verkeersbordherkenning in of uit via → **ADAS (geavanceerd bestuurdersassistentiesysteem) → Driving Assist (Rijassistentie)**. Wanneer het voertuig wordt gestart, gaat het systeem standaard naar de vorige instellingen.
- Wanneer het systeem een snelheidslimietverkeersbord identificeert, verschijnt het geïdentificeerde snelheidslimietpictogram (zoals ) op het instrumentenpaneel.

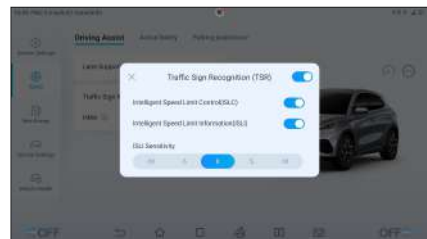

- Wanneer het instrumentenpaneel aangeeft dat de snelheid meer dan 5 km/u boven de vastgestelde snelheidslimiet ligt, knippert het pictogram op het instrumentenpaneel om de bestuurder te waarschuwen. Wanneer het systeem het pictogram einde snelheidslimiet identificeert of nadat het voertuig een tijdje heeft gereden, verdwijnt het pictogram snelheidslimiet.

### Voorzorgsmaatregelen

- Het pictogram snelheidslimiet verdwijnt binnen een bepaalde afstand na systeemherkenning uit het instrumentenpaneel. De bestuurder moet de snelheid binnen het bereik regelen.
- Het verkeersbordherkenningssysteem kan alleen snelheidslimietborden identificeren en regelt de snelheid niet. De controle over het voertuig ligt altijd bij de bestuurder. Rij alstublieft correct.

- Wanneer er verschillende snelheidslimiettekens zijn op zij-aan-zij rijstroken, herkent het systeem het limietteken van de huidige rijstrook om het waarschuwpictogram van de snelheidslimiet weer te geven. De bestuurder moet in de juiste rijstrook blijven.
- Borden met een gewichtslimiet die niet de standaardafmetingen hebben volgens de nationale regelgeving, kunnen ten onrechte worden geïdentificeerd als borden met een snelheidslimiet.
- Als een bord met snelheidslimiet onduidelijk of vervormd, hellend, reflecterend, gedeeltelijk geblokkeerd of afgedekt is, kan de camera het bord mogelijk niet volledig of duidelijk herkennen.
- De prestaties van de verkeersbordherkenning zijn afhankelijk van weersomstandigheden, verlichting en zichtbaarheid van borden. Het systeem kan het bord 's nachts of bij zonsondergang, in een regenachtige, mistige, wazige, besneeuwde of stoffige omgeving niet of onjuist identificeren, wanneer er licht van de achterkant van het voertuig komt of wanneer er een plotselinge verandering in de verlichting is.
- In het geval van een botsing of als de camerasensor opnieuw in elkaar is gezet, wordt aanbevolen om naar een officiële BYD-dealer of een erkend servicepunt te gaan voor sensorcalibratie om te voorkomen dat de systeemprestaties worden beïnvloed.
- rijstrook (LDW) en functies voor preventie van verlaten van rijstrook (LDP).
- Waarschuwing bij verlaten van rijstrook detecteert de rijstroken die voor u liggen via een multifunctionele camera. Wanneer de snelheid hoger is dan 60 km/u, meldt het systeem het vertrek van de rijstrook met visuele, hoorbare en trillingswaarschuwingen.
- Preventie van verlaten van rijstrook biedt stuurbechrachting om vertrek te voorkomen.
- Wanneer de hulp bij aanhouden van vluchtstrook (ELKA) is geactiveerd, zorgt het systeem voor achteruitrijcoppel of stuurhoek om de besturing van het voertuig te regelen en de bestuurder te helpen het voertuig in zijn huidige rijstrook te houden wanneer het op het punt staat van een rijstrook te vertrekken (vaste lijn/streeplijn), om te voorkomen dat het de rand van de weg oversteekt of botst met binnenkomende of inhalende voertuigen in de aangrenzende rijstroken.
- Schakel deze functie in of uit in  → **ADAS (Geavanceerd bestuurdersassistentiesysteem) → Driving Assist (Rijassistentie) → Lane Support System (LSS, Rijstrookhulpsysteem)**. Wanneer het voertuig wordt gestart, gaat het systeem standaard naar de vorige instellingen.
- Waarschuwingen zijn onder meer: alleen hoorbare waarschuwing, stuurwieltrilling\* of een combinatie\*.

## Rijstrookhulp (Lane Support System, LSS)\*

- De rijstrookhulp (LSS) omvat een waarschuwing bij verlaten van

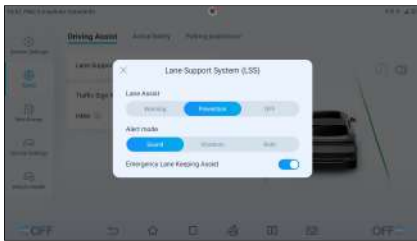

## Bericht op instrumentenpaneel

Nadat het LSS is ingeschakeld, verschijnen de baangrenzen op het instrumentenpaneel.

### Grens van de rijstrook

Grijs	Functie ingeschakeld, geen baangrens geïdentificeerd.
Groen	Functie ingeschakeld, baangrens geïdentificeerd.
Rood	Functie ingeschakeld. Voertuig offsets wanneer de bestuurder niet van rijstrook wisselt. Het voertuig alarmeert volgens de instellingen, waardoor de bestuurder de richting onmiddellijk moet corrigeren.

### Beperkingen van het systeem

- Het LSS kan in complex verkeer onjuiste of geen rijstrooklijnen detecteren. De volgende situaties kunnen leiden tot falen of prestatievermindering van het systeem:
  - Slecht zicht op besneeuwde, regenachtige of mistige dagen
  - Vuile of mistige voorruit of geblokkeerde multifunctionele camera
  - Schittering door direct zonlicht, reflectie, of aankomenhet voertuig'sauto's
  - Plotselinge veranderingen in licht, zoals wanneer het voertuig een tunnel binnenrijdt of verlaat
  - Niet-identificeerbare rijstrookmarkeringen met door het hek gegoten schaduwen
  - Niet-identificeerbare weggrens met gras, grond of stoeptrand

### Voorzorgsmaatregelen

- LSS wordt onderdrukt als een richtingaanwijzer wordt gebruikt en

het voertuig van rijstrook verandert zoals aangegeven door het richtingaanwijzer.

- LSS kan worden onderdrukt als het voertuig over rijstrooklijnen rijdt, of rijstrooklijnen onduidelijk, te dun, versleten, wazig of bedekt met vuil/sneeuw zijn.
- LSS kan worden onderdrukt als de rijstrook te breed of te smal is, het aantal rijstroken toe- of afneemt, rijstrookmarkeringen plotseling veranderen op op- of afritten, of in situaties met complexe lijnvormen.
- LSS kan worden onderdrukt op hellingen of kronkelende wegen wanneer het voertuig te dicht bij het voertuig voor u rijdt of het voertuig voor u rijstrooklijnen blokkeert.
- LSS kan worden onderdrukt wanneer het voertuig te snel afslaat, accelereert of vertraagt, of een scherpe bocht neemt.
- De werking van het systeem kan worden beïnvloed als de voorruit binnen het gezichtsveld van de multifunctionele camera gebarsten is, als het glas van de voorruit getint of

onvoldoende gecoat is, als er een reflecterend object op het dashboard is geplaatst of als een ander object het zicht van de camera belemmert.



- Test om veiligheidsredenen de waarschuwing bij verlaten van rijstrook-functie niet alleen. De functie wordt onderbroken als de multifunctionele camera wordt geblokkeerd door een object of wordt blootgesteld aan sterk licht. De functie herstelt zodra de omstandigheden weer normaal zijn. Als dit niet het geval is, raden wij u aan contact op te nemen met een officiële BYD-dealer of een erkend servicepunt.
- Het uitschakelen van LSS wordt aanbevolen in de volgende omstandigheden:
  - Sportief rijden.
  - Zware weersomstandigheden.
  - Op oneffen wegen.

## Intelligente cruisecontrol (ICC)\*

- De intelligente cruisecontrol (ICC) integreert adaptieve cruisecontrol (ACC) en het systeem voor het aanhouden van de rijstrook (LKS). Het helpt het voertuig zowel in de lengterichting als in de dwarsrichting onder controle te houden bij snelheden tussen 0-120 km/u om de rijbelasting te verminderen en een veilige en comfortabele rijomgeving te bieden.
- Wanneer de functie is ingeschakeld, moet de bestuurder altijd het stuur vasthouden en het voertuig besturen wanneer dat nodig is.
- Gebruikers kunnen de ICC-functie in- of uitschakelen met behulp van de schakelaar. Wanneer het voertuig

wordt gestart, gaat het systeem standaard naar de vorige instellingen.



- Als de intelligente cruisecontrol-functie is ingeschakeld, brandt de standby-statusindicator op het instrumentenpaneel: 
- Als de intelligente cruisecontrol-functie is geactiveerd, brandt de activatie-statusindicator op het instrumentenpaneel: 
- Wanneer de ICC-functie is ingeschakeld en de ACC-functie is geactiveerd, wanneer de voertuigsnelheid tussen 0 km/u en 60 km/u ligt:
  1. Als de rijstrooklijnen aan beide zijden van het voertuig aanwezig en herkend zijn:
    - Het voertuig blijft in het midden van de rijstrook, ongeacht de voertuigen die voor u liggen.
  2. Als het voertuig een weggedeelte binnenrijdt waar rijstrooklijnen onduidelijk of afwezig worden:
    - Als er een doelvoertuig voor u ligt, volgt het voertuig het en beweegt het iets van de ene naar de andere kant.
    - Als er geen doelvoertuig voor u ligt, wordt de ICC-functie onderdrukt en werkt alleen ACC.
- Wanneer de ICC-functie is ingeschakeld en de ACC-functie is geactiveerd, wanneer de voertuigsnelheid tussen 60 km/u en 120 km/u ligt:

1. Als de rijstrooklijnen aan beide zijden van het voertuig aanwezig en herkend zijn:
  - Het voertuig blijft in het midden van de rijstrook, ongeacht de voertuigen die voor u liggen.
2. Als het voertuig een weggedeelte binnenrijdt waar rijstrooklijnen onduidelijk of afwezig worden:
  - De ICC-functie wordt onderdrukt ongeacht de doelvoertuigen die voor ons liggen en alleen ACC werkt.



### VOORZICHTIG

- Als het systeem is ingeschakeld en de handen van de bestuurder het stuurwiel ongeveer 15 seconden verlaten, vraagt het systeem de bestuurder om het stuurwiel over te nemen. Als de bestuurder het niet overneemt, wordt de ICC-modus afgesloten.
- Het intelligente cruisecontrolestelsel is een rijhulpsysteem, geen automatisch rijstelsel. De bestuurder moet het voertuig te allen tijde onder controle houden en de handen mogen niet lang het stuurwiel loslaten. Anders wordt het systeem afgesloten, nadat de bestuurder is gevraagd om de besturing over te nemen.
- Het intelligente cruisecontrolestelsel kan worden beïnvloed door weersomstandigheden, verlichting en zichtbaarheid van rijstrooklijnen. De prestaties nemen aanzienlijk af in situaties zoals tegenlicht, zonsondergang, besneeuwde wegen en ernstig beschadigde wegen.
- Het ICC-systeem integreert de functies van het ACC-systeem en het systeem voor het aanhouden van de

### VOORZICHTIG

rijstrook. Daarom is het noodzakelijk om de relevante voorzorgsmaatregelen voor ACC en het systeem voor het aanhouden van de rijstrook in acht te nemen wanneer u ICC gebruikt.

## Dode hoek-hulp (Blind Spot Assist, BSA)\*

Het systeem voor dode hoek-hulp (BSA) omvat de volgende functies: detectie van dode hoek (blind spot detection, BSD), waarschuwing portier open (door open warning DOW)\*, waarschuwing botsing achterzijde (rear collision warning, RCW), waarschuwing kruisend verkeer achterzijde (rear cross traffic alert, RCTA) en remmen bij kruisend verkeer achterzijde (rear cross traffic braking, RCTB). Het herkent de huidige verkeersomstandigheden door middel van radarsensoren om de bestuurder te herinneren aan veilig en zorgvuldig rijden.

### Gebruik

Schakel de dode hoek-hulp in  → **ADAS (geavanceerd bestuurdersassistentiesysteem)** → **Active Safety (Actieve beveiliging)**.

Wanneer het voertuig wordt gestart, gaat het systeem standaard naar de vorige instellingen.

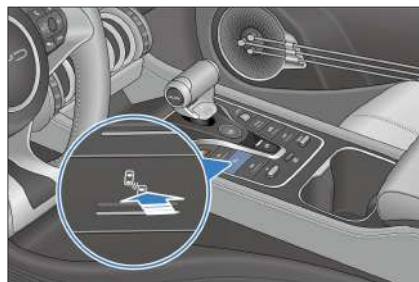

BSD

Wanneer de snelheid hoger is dan 15 km/u en de sensor een voertuig detecteert binnen de dode hoek van een zijspiegel of een voertuig dat snel nadert op de aangrenzende rijstrook, gaat de indicator branden. Als het richtingaanwijzer voor dezelfde kant op dit moment wordt ingeschakeld, knippert het alarmindicator op de zijspiegel om de bestuurder te waarschuwen voor een risicovolle baanwijziging.

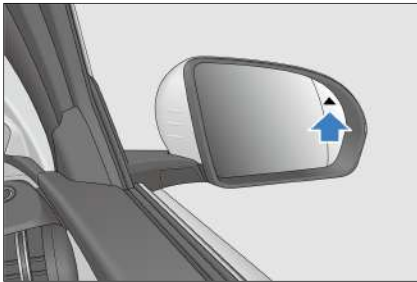

#### Waarschuwing deur open (DOW)\*

- Waarschuwing portier open (DOW) detecteert omstandigheden die de voertuigveiligheid van achteren in gevaar kunnen brengen wanneer het voertuig stopt en een deur op het punt staat te openen, en geeft een lichtwaarschuwing.
- De achterradar herkent doelen binnen het bereik van de achterkant en aan beide zijden, detecteert omstandigheden die de voertuigveiligheid vanaf de achterkant in gevaar kunnen brengen en waarschuwt u met een waarschuwinglampje.
- Detectiedoelen omvatten niet-elektrisch aangedreven voertuigen zoals fietsen, elektrische scooters, driewielers, motorfietsen, aangedreven voertuigen zoals vrachtwagens, sedans en bussen, evenals voetgangers en andere bewegende objecten die de verkeersveiligheid in gevaar kunnen brengen.

#### RCW

Bij voertuigsnelheden boven 5 km/u knipperen het waarschuwinglampje voor voertuiggevaar en de waarschuwingindicatoren\* van de zijspiegel om de bestuurder tijdig te waarschuwen als radarsensoren een risico op een botsing met een voertuig dat snel van achteren op de huidige rijstrook nadert detecteren. Er klinkt een alarm om de bestuurder van het naderende voertuig te waarschuwen voor het botsingsrisico.

#### Kruisverkeerswaarschuwing Kruisverkeerswaarschuwing RCTA

- Waarschuwing kruisend verkeer achterzijde helpt de bestuurder de dwarse dwarsgebieden aan beide zijden aan de achterkant van het voertuig te controleren. Wanneer het voertuig achteruit rijdt, vertelt het de bestuurder of er een voertuig is dat van achteren nadert.
- Wanneer het voertuig achteruitrijdt, detecteert het waarschuwing kruisend verkeer achterzijde-systeem via radar de voertuigen die zich achterin in de dode hoek bevinden. Als het RCTA-systeem van mening is dat andere voertuigen die achterin naderen in het voertuig kunnen botsen, schakelt het de spotindicator op de zijspiegels in, zodat de bestuurder het risico op een botsing kan verminderen.

#### Remmen bij kruisend verkeer achterzijde

- Remmen bij kruisend verkeer achterzijde wordt gebruikt als het voertuig een ander voertuig ontmoet dat de weg oversteekt bij het verlaten van een verticale/hellende parkeerplaats. Het geeft een waarschuwing en helpt de bestuurdersrem om botsingen te voorkomen, vooral wanneer het gezichtsveld van de bestuurder wordt

geblokkeerd door het parkeren van het voertuig naast het voertuig.

- Wanneer het voertuig een achteruitrijdt, ontvangt het RCTB-systeem input van de radarsensoren linksachter/rechtsachter en evalueert het botsingsrisico en -tijd met het bijbehorende doel.
- Binnen het radardetectiebereik en op basis van de gemeten afstand tot het doel, de relatieve snelheid en de naderingshoek, identificeert het RCTB-systeem het botsingsrisiconiveau en remt het voertuig automatisch of helpt het de bestuurder handmatig te remmen.



#### VOORZICHTIG

- Hoewel de dode hoek-hulp helpt bij het bewaken van dode hoeken van achteruitkijkspiegels, kan het de observatie en het oordeel van de bestuurder niet vervangen. De bestuurder moet te allen tijde de controle over het voertuig houden en correct rijden en is volledig verantwoordelijk voor het voertuig.
- Het dode hoek-hulpsysteem kan mogelijk geen adequate waarschuwing geven wanneer voertuigen met hoge snelheid van achteren naderen.
- De bestuurder moet zorgen voor de normale werking van het detectie van het dode hoek-hulpsysteem, zodat de dode hoek-hulpradarsensoren in goede staat blijven. Als ze bijvoorbeeld bedekt zijn met vuil, sneeuw of andere obstakels, moeten ze meteen worden schoongemaakt.
- Detectie kan in sommige omgevingen worden beïnvloed of vertraagd. Als de radardoorsnede van het doel te klein is (bijvoorbeeld

#### VOORZICHTIG

een fiets, elektrische bromfiets of voetganger), kan het zijn dat het systeem geen doelen identificeert en vals alarmen genereert. Daarnaast kan de detectie ook worden beïnvloed of vertraagd door ruis of elektromagnetische interferentie.

- Als irrelevante objecten aan de zijkant achter of aan de achterkant (zoals grote slagbomen langs de weg die worden gebruikt tijdens weg reparaties, grote reclameborden langs de weg, reflectoren in tunnels of andere objecten met een groot reflectieoppervlak) ten onrechte worden geselecteerd als doelvoertuigen, zal het dode hoek-hulpsysteem een waarschuwing geven.
- In sommige omstandigheden is het moeilijk voor het systeem om de bestuurder te helpen en kan de detectie worden beïnvloed of vertraagd. Mogelijke omstandigheden omvatten, maar zijn niet beperkt tot:
  - Het voertuig dat van de achterkant nadert, verandert plotseling van rijstrook.
  - Voertuigen die van achteren komen, worden te laat gedetecteerd bij scherpe bochten, hellingen of andere instellingen.
  - Voertuigen komen van achteren met een relatieve snelheid van meer dan 80 km/u.
  - Het doelvoertuig is aan het zicht onttrokken.
  - De radardwarsdoorsnede van het doel (bijvoorbeeld een fiets of elektrische bromfiets) is te klein.



### VOORZICHTIG

- Het voertuig bevindt zich in een te scherpe bocht of gaat een bocht in of uit.
- Zwaar weer, zoals regen of sneeuw.
- De invloed van trillingen of botsingen op de kalibratie van de dode hoek-hulp radarsensor kan de systeemprestaties verminderen. Als dit wordt opgemerkt, neem dan contact op met een officiële BYD-dealer of een erkend servicepunt.



### HERINNERING

- Hierbij verklaart Veoneer US, Inc. dat de radioapparatuur van het type 77V13CRN voldoet aan Richtlijn 2014/53/EU. De volledige tekst van de EU-conformiteitsverklaring is beschikbaar op het volgende internetadres:  
<https://www.veoneer.com/en/regulatory>.
- Operationele frequentieband: 76 – 77 GHz/Maximaal uitgangsvermogen: < 55 dBm piek eirp.

## Waarschuwing bestuurdersaandacht (Driver Attention Warning - DAW)\*

Het systeem voor waarschuwing bestuurdersaandacht (DAW) beoordeelt de mate van vermoeidheid van de bestuurder aan de hand van de bedrijfsstatus van het voertuig. De bestuurder wordt gewaarschuwd volgens de evaluatieresultaten om de rijveiligheid te garanderen.

### Hoe te gebruiken

Zet de waarschuwing aan terwijl het voertuig is ingeschakeld in  → ADAS (geavanceerd bestuurdersassistentiesysteem) → Driving assist (Rijassistentie) → Driver Attention Warning (Waarschuwing bestuurdersaandacht, DAW). Uit veiligheidsoverwegingen is de instelling alleen geldig voor de huidige trip en keert deze terug naar de standaardmodus voor de volgende trip.



### WAARSCHUWING

- De bestuurder moet het voertuig zo snel mogelijk stilzetten als hij zich moe voelt.



### VOORZICHTIG

- Het bewakingssysteem voor de bestuurder is slechts een hulpsysteem en is niet in staat om in alle situaties effectief te herkennen en alarm te slaan. Het kan de subjectieve waarneming en het oordeel van de bestuurder niet volledig vervangen. De bestuurder moet te allen tijde de controle over het voertuig behouden, alle verkeerswetten en -voorschriften naleven en de volledige verantwoordelijkheid voor het voertuig op zich nemen.

## Bandenspanningscontrole

### Beschrijving systeem

- Het bandenspanningscontrolesysteem (TPMS) bestaat uit een bandenspanningsmodule, een bandenspanningscontrolemodule en een display. Het bewaakt de bandenspanning in realtime en geeft



visuele en geluidsalarmeren af, wat de veiligheid en het comfort verbetert en de bandenslijtage en het stroomverbruik vermindert als gevolg van onvoldoende bandenspanning.

- Rij- en promptberichten worden weergegeven op het instrumentenpaneel. Wanneer er geen promptbericht is, worden rijberichten weergegeven. U kunt de bandenspanningweergave-interface selecteren door op de knop  op het stuur te drukken.
- Zie voor standaarddrukwaarden de voertuiggegevens in het hoofdstuk Specificaties.

**Basisfuncties**

- Alarm inschakelen
  - Als de bandenspanning laag is wanneer het voertuig wordt uitgeschakeld, vraagt een alarm voor lage druk de bestuurder om op te blazen wanneer het voertuig weer wordt ingeschakeld.
- Alarm voor lage bandenspanning
  - Wanneer het systeem draait en een van de vier banden een druk heeft die lager is dan 80% van de standaard bandenspanning, geeft het bandenspanningscontrolesysteem binnen één minuut een alarm voor lage bandenspanning en geeft de bandpositie aan.

- Blaas in dat geval de band op tot de standaarddruk. Het alarm stopt wanneer de bandenspanning hoger is dan 95% van de standaard bandenspanning.
- Snel alarm voor lucht lekkage
  - Wanneer het systeem in werking is en een of meer banden lucht lekken met een snelheid boven een specifieke waarde, geeft het bandenspanningscontrolesysteem binnen 15 seconden een snel luchtlekalarm en geeft het de positie van de band aan.
  - Controleer in dit geval onmiddellijk de banden en zorg ervoor dat ze in goede staat verkeren voordat u gaat rijden.
- Storingsalarm
  - Wanneer het systeem in werking is, wordt een alarm gegeven als het in werking is.
- Realtime weergave van bandenspanning
  - Wanneer de TPMS actief is, wordt de drukwaarde van elke band weergegeven.
- Snelheidsbereik van het voertuig waarin het bandenspanningscontrolesysteem normaal werkt: 30 km/u ~ 160 km/u.

**Beschrijvingen alarmweergave**

Waarschuwinglampje bandenspanning:



Alarm	Weergavemodus	Oplossing
Lage bandenspanning	1. Het waarschuwinglampje bandenspanning brandt. 2. De bandenspanning wordt geel.	Controleer op trage lucht lekkage en de band op te pompen tot de juiste drukwaarde.

Alarm	Weergavemodus	Oplossing
Abnormaal signaal	<ol style="list-style-type: none"> <li>1. Het waarschuwinglampje van de bandenspanning knippert en brandt dan constant.</li> <li>2. De weergegeven bandenspanning is: Abnormaal signaal.</li> </ol>	Controleer de bandenspanningscontrolemodule en of er een elektromagnetische bron in de buurt is.
Systeemstoring	<ol style="list-style-type: none"> <li>1. Het waarschuwinglampje van de bandenspanning knippert en brandt dan constant.</li> <li>2. Berichtprompt: Controleer het bandenspanningscontrolesysteem</li> <li>3. De weergegeven bandenspanning is: Abnormaal signaal.</li> </ol>	Controleer de bandenspanningsmodule en de bandenspanningscontrolemodule of vervang deze indien nodig.

### Voorzorgsmaatregelen

- De bedrijfstijd van de bandenspanningscontrolemodule is gerelateerd aan de dagelijkse reisafstand en andere factoren.
- De controlemodule stuurt regelmatig bandenspanning en andere informatie naar het display. Als de bandenspanning plotseling daalt of als er een lekke band is, verzendt de controlemodule geen gegevens naar het display tot de volgende controle. In dit geval kan het voertuig onbestuurbaar zijn. Als er een lekke band is en de controle geen informatie geeft, of als u denkt dat er bandenproblemen zijn, stop dan onmiddellijk met rijden in plaats van te wachten tot het display een alarmsignaal geeft.
- Een verkeerd geïnstalleerde controlemodule beïnvloedt de luchtdichtheid van de band. Het wordt aanbevolen om de installatie en vervanging van de drukcontrolemodule te laten uitvoeren door professionele technici van een officiële BYD-dealer of een erkend servicepunt in overeenstemming met de vereisten van de installatiehandleiding.
- Om de bandenpositie te wijzigen of de bandenspanningscontrolemodule te vervangen, moet u eerst het volledige bandencontrolesysteem opnieuw afstemmen. Het wordt aanbevolen om dit te laten doen door de professionele technici van een officiële BYD-dealer of een erkend servicepunt; anders kan het systeem defect raken.
- Aangezien de bandenspanning varieert met de lokale temperaturen, moet u de banden oppompen of laten leeglopen volgens de waarden die worden weergegeven op het instrumentenpaneel en de standaardwaarden voor de bandenspanning.
- Het bandenspanningscontrolesysteem past draadloze transmissie toe, wat

kan leiden tot slechte ontvangst onder ernstige interferentie.

### **WAARSCHUWING**

- Het systeem zal het rijden van het voertuig niet stoppen in geval van abnormale bandenspanning. Daarom moet het voertuig telkens voor het rijden stilstaand worden gestart om te controleren of de bandenspanning voldoet aan de voorschriften van de fabrikant. Zo niet, rijd dan niet met het voertuig, anders kan het beschadigd raken of persoonlijk letsel optreden.
- Als de druk tijdens het rijden abnormaal blijkt te zijn, controleer dan onmiddellijk de bandenspanning. Als het waarschuwingslampje voor lage druk gaat branden, vermijd dan scherpe bochten of noodstops en verlaag de snelheid van het voertuig, zet het voertuig aan de kant en stop zo snel mogelijk. Rijden met een lage bandenspanning kan blijvende schade aan de banden veroorzaken en de kans vergroten dat de band kapot gaat. Ernstige bandenschade kan leiden tot verkeersongevallen, met ernstig letsel of overlijden tot gevolg.

## Panoramisch weergavesysteem\*

Om de panoramische weergave in te schakelen, tikt u op **Voertuigweergave** op de startpagina van het infotainmentsysteem, drukt u op de knop op het stuurwiel of schakelt u naar de Achterruit.



- Landschapsmodus:
  - Tik onderaan op het infotainment-touchscreen op het pictogram voor de voor-, achter-, rechter- of linkerweergave. De weergave van het geselecteerde gebied wordt weergegeven in het afbeeldingsgedeelte.



- Dubbeltik in de enkele voor- en achterweergave op het beeldgedeelte om over te schakelen naar een 180°-perspectief dat op volledig scherm wordt weergegeven.
- Tik op het radarpictogram  in de panoramische weergave om de radarweergave in te schakelen en tik er opnieuw op om uit te schakelen. Wanneer de radarweergave is ingeschakeld, wordt een waarschuwing weergegeven wanneer het voertuig een obstakel nadert.
- Portretmodus:
  - Tik onderaan het infotainment-touchscreen op eender welke twee pictogrammen, voor de voor-, achter-, rechter- of linkerweergave. Weergaven van de twee

geselecteerde gebieden worden weergegeven in het beeldgedeelte.

- Tik langzaam op de voertuigafbeelding aan de rechterkant om te schakelen tussen transparante en niet-transparante voertuigafbeeldingen.
- Nadat het voertuig is gestart, wordt het beeld van vóór de laatste uitschakeling weergegeven op het transparante panoramische weergavescherm. De getoonde vreemde voorwerpen kunnen afwijken van de werkelijke voorwerpen aan de onderkant van de carrosserie en de omliggende blinde gebieden. De update van het bodemplaatbeeld begint pas nadat het voertuig is gaan rijden en is voltooid wanneer het voertuig verder is gereden dan zijn lengte.



### **WAARSCHUWING**

- Dit systeem maakt gebruik van fisheye-camera's met groothoeklens, waardoor het object op het scherm enigszins vervormd kan lijken in vergelijking met het daadwerkelijke object.
- Het panoramische weergavesysteem mag alleen worden gebruikt voor parkeer-/rijhulp. Het is niet veilig om alleen op dit systeem te vertrouwen om het voertuig te parkeren of te besturen, omdat er enkele dode hoeken voor en achter het voertuig zijn. De omgeving van het voertuig moet tijdens het parkeer-/rijproces

### **WAARSCHUWING**

- op andere manieren worden geobserveerd, om ongevallen te voorkomen.
- Gebruik het panoramisch weergavesysteem niet als de zijspiegels niet zijn uitgeklappt. Als het panoramisch weergavesysteem wordt gebruikt voor parkeren/rijden, zorg er dan voor dat alle autoportieren gesloten zijn.
- De afstand tot een object dat wordt weergegeven op het panoramische weergavescherm kan verschillen van de subjectief waargenomen afstand, vooral wanneer het object zich dichterbij het voertuig bevindt. Beoordeel de afstand op verschillende manieren.
- Camera's zijn geïnstalleerd boven de voorbumper, de onderste delen van de zijspiegels en de kentekenplaat achter. Zorg ervoor dat de camera's niet geblokkeerd worden.
- Om te voorkomen dat de prestaties van de camera worden beïnvloed, mag u niet rechtstreeks op de camera's spuiten wanneer u de carrosserie van het voertuig wast met water onder hoge druk. Veeg water of stof op tijd van de camera.
- Bescherm de camera's tegen impact om schade of storingen te voorkomen.
- Als u na het inschakelen van het voertuig op de startknop voor panoramische weergave drukt of in achteruit schakelt terwijl het infotainmentsysteem niet volledig is geactiveerd, wordt de uitvoer op het scherm met panoramische weergave vertraagd weergegeven of gaat het scherm knippen. Dit is

## WAARSCHUWING

een normaal onderdeel van het inschakelproces van de camera.

- Wanneer het voertuig met een lage snelheid rijdt, wordt de transparante panoramische weergavefunctie beïnvloed door snelheidsfluctuaties of meerdere stops, dus er zal een verkeerde uitlijning zijn tussen de beelden onder het voertuig en die buiten het voertuig.

## Parkeerhulpsysteem

- Tijdens het parkeren van het voertuig detecteert het parkeerhulpsysteem obstakels door middel van sensoren en waarschuwt het de bestuurder voor de nabijheid van obstakels door middel van een beeld op het infotainment-touchscreen\* en een luidsprekeralarm.
- Het parkeerhulpsysteem helpt bij achteruitrijden. Let tijdens het achteruitrijden op de omgeving achter en rond het voertuig.
- Wanneer u het voertuig achteruit rijdt, wordt er automatisch een achteruitrijbeeld\* op het infotainment-touchscreen weergegeven.
- Als het achteruitrijbeeld wordt weergegeven, worden voor uw veiligheid alle knoppen uitgeschakeld, behalve enkele knoppen voor volume en telefoon.
- Nadat het achteruitrijden is beëindigd, wordt de interface hersteld.

Achteruitrijweergavescherm

Configuratie 1



Configuratie 2



- De twee lijnen aan beide zijden in de afbeelding zijn veiligheidslijnen voor achteruitrijden.
  - Rood: ongeveer 0-0,5 meter verderop.
  - Geel: ongeveer 0,5-1 meter verderop.
  - Groen: ongeveer 1-3 meter verderop.
- Het getoonde gebied varieert afhankelijk van de richting van het voertuig en de wegomstandigheden.

## WAARSCHUWING

- Het parkeerhulpsysteem stopt met werken wanneer de voertuigsnelheid meer dan 10 km/u is.
- Plaats geen voorwerpen binnen het werkbereik van de sensoren.
- Was het sensorgebied niet met water of stoom om storing van de sensor te voorkomen.
- Als er geen camera beschikbaar is, wordt het bericht "No video signal"

## WAARSCHUWING

detected" (Geen videosignaal gedetecteerd) weergegeven.

### Schakelaar voor achteruitrijradar

- U kunt de parkeersensoren in- of uitschakelen met de achteruitrijradarschakelaar\* of in  → **ADAS (geavanceerd bestuurdersassistentiesysteem)** → **Parking Assistance (Parkeerhulp)** → **Parking Sensors (Parkeersensoren)**.
- Wanneer het contact wordt ingeschakeld en de elektronische parkeerrem wordt losgelaten, wordt het parkeerhulpsysteem automatisch ingeschakeld.

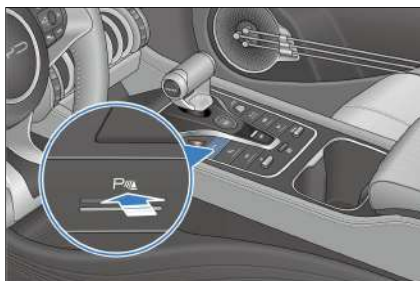

- Wanneer dit is ingeschakeld, geeft het systeem een alarm af als er obstakels rond het voertuig worden gevonden. Wanneer dit is uitgeschakeld, doet het dat niet.

### Type sensor

- Wanneer de sensor een obstakel detecteert, wordt het bijbehorende

beeld weergegeven op het infotainment-touchscreen\*, afhankelijk van de locatie van het obstakel en de afstand tot het voertuig.

- Wanneer de bestuurder parallel parkeert of achteruit parkeert, meet de sensor de afstand tussen het voertuig en het obstakel en communiceert deze informatie via het infotainment-touchscreen en de luidspreker. Wees u bewust van de omgeving wanneer u dit systeem gebruikt.

- ① Sensor linksvoor\*
- ② Sensor rechtsvoor\*
- ③ Sensor rechtsachter\*
- ④⑤ Middelste sensoren achter\*
- ⑥ Sensor linksachter\*

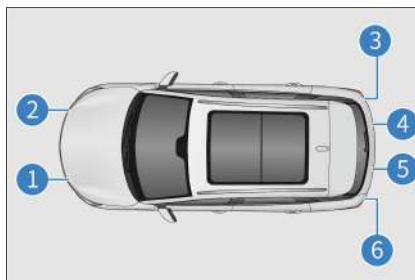



### Afstandswaarschuwing en luidspreker



Wanneer de sensor een obstakel detecteert, worden de locatie van het obstakel en de algemene afstand tot het voertuig weergegeven op het infotainmentscherm en geeft de luidspreker een pieptoon.

### Werkvoorbeeld van centrale sensor

Algemene afstand (mm)	Infotainment-display	Alarmgeluid
Ongeveer 700 tot 1200		Langzaam

Algemene afstand (mm)	Infotainment-display	Alarmgeluid
Ongeveer 300 tot 700		Snel
Ongeveer 0 tot 300		Continu

### Werkvoorbeeld van hoeksensor

Algemene afstand (mm)	Infotainment-display	Alarmgeluid
Ongeveer 300 tot 600		Snel
Ongeveer 0 tot 300		Continu

### Werking sensoren en detectiebereik

Alle sensoren worden geactiveerd bij achteruitrijden.

De afbeelding toont het detectiebereik van de sensoren. Sensoren hebben een bereikbeperking, dus bestuurders moeten de omgeving controleren voordat ze langzaam achteruit rijden met het voertuig.

- ① Ongeveer 1.200 mm
- ② Ongeveer 600 mm

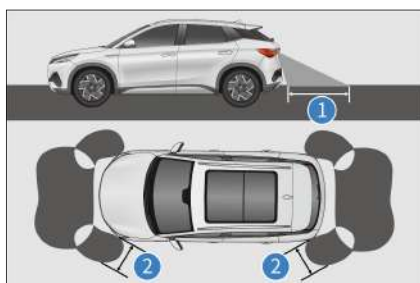

### Foutmelding

Het uitvallen van het parkeerradarsysteem wordt aangegeven

door een bericht op het instrumentenpaneel en een pieptoon.



### ! HERINNERING

- Het parkeerhulpsysteem is slechts een hulpmiddel en geen vervanging voor persoonlijke beoordeling. Zorg ervoor dat u het voertuig bestuurt op basis van uw observaties.
- Sensoren werken niet goed als accessoires of andere objecten binnen hun detectiebereik worden geplaatst.
- In sommige gevallen kan het systeem niet goed werken en zal het

## **HERINNERING**

bepaalde objecten niet detecteren als het voertuig ze nadert. Let daarom altijd op de omgeving van het voertuig. Vertrouw niet uitsluitend op het systeem.

### **Informatie over de detectiesensoren**

- Bepaalde voertuigomstandigheden en -omgevingen kunnen van invloed zijn op het vermogen van de sensoren om obstakels nauwkeurig te detecteren. De nauwkeurigheid van de detectie kan worden beïnvloed als:
  - Er vuil, water of vocht op de sensor zit.
  - Er sneeuw of vorst op de sensor zit.
  - De sensor is op enigerlei wijze geblokkeerd.
  - Het voertuig aanzienlijk naar één kant leunt of overbelast is.
  - Het voertuig over bijzonder hobbelige wegen, hellingen, grind of gras rijdt.
  - De sensor opnieuw is geleverd.
  - De omgeving lawaaiër is vanwege getoeter van voertuigen, motoren, luchtremmen van grote voertuigen of andere geluiden die ultrasonische golven produceren.
  - Er nog een voertuig met parkeerhulpsysteem in de buurt is.
  - Het voertuig is uitgerust met een sleepoog.
  - De bumper of de sensor hard is geraakt.
  - Het voertuig een hoge stoeprand of zigzag-stoep nadert.
  - Het voertuig in de zon of in de kou rijdt.
- Het voertuig is uitgerust met een niet-originele onderste vering.
- Behalve zoals hierboven beschreven, kunnen sensoren mogelijk de werkelijke afstand niet correct bepalen vanwege de vorm van het object.
- De vorm en het materiaal van obstakels kunnen voorkomen dat sensoren ze detecteren, met name de volgende:
  - Elektrische kabels, hekken en touwen
  - Katoen, sneeuw en andere materialen die radiogolven absorberen
  - Objecten met scherpe randen en hoeken
  - Lage obstakels
  - Hoge obstakels die naar buiten gericht zijn in de richting van het voertuig
  - Objecten onder de bumper
  - Objecten dicht bij het voertuig
  - Personen in de buurt van het voertuig (afhankelijk van het soort kleding)
- Als er een beeld op het infotainment-touchscreen\* wordt weergegeven of er een pieptoon klinkt, kan het zijn dat de sensor een obstakel detecteert of wordt gestoord. Als het probleem aanhoudt, ga dan naar een officiële BYD-dealer of een erkend servicepunt voor inspectie.

## **VOORZICHTIG**

- Om sensorstoringen te voorkomen, niet afspoelen of stoom op het sensorgebied aanbrengen.



## Stelsiem voor veilig rijden

Voor een betere rijveiligheid werken de volgende systemen voor veilig rijden automatisch op basis van de rijomstandigheden. Deze systemen bieden echter alleen ondersteuning en overmatig vertrouwen op deze systemen wordt niet aanbevolen.

### Intelligent rembekrachtigingssysteem

- Het intelligente rembekrachtigingssysteem is een geavanceerd ontkoppeld elektrohydraulisch remsysteem, met een geïntegreerde vacuumbekrachtiger, elektronische vacuümpomp, antiblokkeersysteem (ABS)/elektronisch stabiliteitsregelaar (ESC) en andere functies.
- Het systeem helpt bij het remmen van het voertuig op basis van de eisen van de bestuurder en verbetert de stabiliteit, het comfort en de herstelefficiëntie van remenergie.

### Regeling voertuigdynamiek (Vehicle Dynamic Control, VDC)

Wanneer het voertuig plots draait tijdens het rijden, als het voertuig van de normale rijstrook van de bestuurder afwijkt, corrigeert de VDC de situatie door de remmen op de bijbehorende wielen te activeren om de bestuurder te helpen het slippen te regelen en de richtingsstabiliteit te behouden.

### Tractieregelingsstelsiem (Traction Control System, TCS)

Het tractieregelingsstelsiem voorkomt dat de aandrijfwielen slippen tijdens het accelereren door het motorvermogen te verminderen en oefent zo nodig remkrachten uit om te voorkomen dat de aandrijfwielen slippen. Hierdoor kan het voertuig gemakkelijker starten,

accelereren en klimmen onder ongunstige rijomstandigheden.

### WAARSCHUWING

- Het tractieregelingsstelsiem werkt mogelijk niet effectief in de volgende situaties:
  - Op gladde wegen, zelfs als het tractieregelingsstelsiem goed werkt, kan het mogelijk niet de richting regelen en voldoen aan de krachtvereisten.
  - Rijd niet in omstandigheden waarin het voertuig zijn stabiliteit en kracht kan verliezen.

### Hulp bij stilstand bergopwaarts/ bergafwaarts (Hill Hold Control, HHC)

Nadat het rempedaal is losgelaten, houdt HHC de remdruk gedurende één seconde op peil om achteruitrollen te voorkomen.

### Hydraulische remassistentie (HBA)

Wanneer het rempedaal snel wordt ingedrukt, herkent de hydraulische remhulp dat het voertuig in de noodmodus staat en verbetert actief de remdruk. Hierdoor kan het antiblokkeersysteem sneller ingrijpen, waardoor de remafstand effectief wordt verkort.

### Controller vertraging parkeren (Controller Deceleration Parking, CDP)\*

Wanneer u de elektronische parkeerrem inschakelt, begint de beheerst vertraging voor parkeerrem-functie te werken zodat het voertuig met een constante vertraging remt (0,4 g als de elektronische parkeerrem is ingeschakeld maar het rempedaal niet is ingedrukt, en 0,8 g als de elektronische parkeerrem is ingeschakeld en het rempedaal is ingedrukt) totdat het voertuig stopt. De functie stopt met werken wanneer de elektronische parkeerrem wordt losgelaten.

## Hulp bij bergafwaarts rijden (Hill Descent Control, HDC)

Werkingsprincipe: HDC is een functie met toegevoegde waarde van het ESC-systeem om het voertuigcomfort te verbeteren, met als belangrijkste doel het helpen bij het langzaam op- en afrijden van de heuvel door actief remmen.

- HDC in- of uitschakelen:
  - Schakel HDC in of uit in  → **ADAS (Geavanceerd bestuurdersassistentiesysteem)** → **Active Safety (Actieve veiligheid)** → **Hill Descent Control (Hulp bij bergafwaarts rijden)**
  - Wanneer de snelheid lager is dan 38 km/u, kunt u HDC ook inschakelen door op de HDC-schakelaar te drukken. Wanneer de functie is ingeschakeld, brandt het statuscontrolelampje op het instrumentenpaneel.



- Druk nogmaals op de HDC-schakelaar om de functie uit te schakelen en het controlelampje gaat uit. HDC stopt ook automatisch wanneer de snelheid meer dan ongeveer 65 km/u bedraagt.
- Wanneer HDC werkt, wordt ABS geactiveerd wanneer de wielslip de ABS-activeringsdrempel overschrijdt, zodat u veilig en soepel bergafwaarts of zelfs achteruit kunt rijden.
- Regeling HDC-snelheid:
  - HDC werkt bij snelheden tussen 11 en 38 km/u, waarbij u de snelheid kunt aanpassen door het gaspedaal

of rempedaal in te drukken/los te laten. De voertuigsnelheid wordt ingesteld wanneer het gaspedaal of het rempedaal wordt losgelaten. De HDC-statuscontrolelampje knippert om aan te geven dat de HDC werkt.

- HDC-storing:
  - In sommige speciale omstandigheden, zoals bij een lang stuk bergafwaarts, kan de HDC-functie tijdelijk niet beschikbaar zijn vanwege de hoge remtemperatuur.
  - Er verschijnt een bericht "Please check the HDC system" (controleer alstublieft het HDC-systeem) voor de veiligheid. Om de functie te herstellen, stopt u het voertuig totdat de remtemperatuur is afgekoeld.

## Bedieningsinstructies voor de elektronische stabiliteitsregelaar

Het intelligente rembekrachtigingssysteem heeft de volgende nieuwe functies in vergelijking met het originele elektronische stabiliteitsregelaar-systeem:

- Rembekrachtigingsmodus
  - De remhulpmodus wordt gebruikt om het gevoel van het rempedaal aan te passen. De relatiecurve tussen de diepte van het rempedaal en de vertraging van het voertuig varieert in verschillende modi, zodat de bestuurder het pedaalgevoel van zijn voorkeur kan kiezen.
  - Pas het gevoel van het rempedaal aan in  → **Vehicle Settings (Voertuiginstellingen)** → **Smart Chassis (Slim chassis)** → **Brake assist mode (Rembekrachtigingsmodus)**.
- Comfortparkeersysteem
  - Comfort parkeerfunctie: Wanneer het voertuig vertraagt om te stoppen in een niet-noodsituatie,

vermindert het intelligente rembekrachtigingssysteem de stop-instant veerhelling en impact door de remdruk van de vier remmen te regelen, waardoor de bestuurder een soepel stopgevoel krijgt.

- Schakel deze functie in of uit in 
  - **Vehicle Settings (Voertuiginstellingen)** → **Smart Chassis (Slim chassis)** → **Comfort parking (Comfort parkeren)**.
- Nadat de functie is geactiveerd, kan de remafstand met 2-5 cm toenemen. Vergroot de afstand tot het voertuig of obstakel dienovereenkomstig voordat u uw voertuig stopt.
- Remschijf afvegen
  - Afveegfunctie remschijf: Wanneer de ruitenwisserschakelaar is ingeschakeld, oefent het intelligente remsysteem een kleine remdruk uit op alle vier de remmen, zodat de remblokken in contact komen met schijven om de waterfilm van de schijven te verwijderen. Dit verkort de remresponsstijd en remafstand.
  - Zolang het systeem regen of het AAN-signaal van de ruitenwisser detecteert, worden de remschijven herhaaldelijk met bepaalde tussenpozen afgeveegd om de veiligheid te verbeteren.
- Werking elektronische stabiliteitsregelaar
  - Als er kans is op slippen of terugglijden wanneer het voertuig op een helling weggrijdt, of als een van de aandrijfwielen doordraait, knippert de indicator voor de elektronische stabiliteitsregelaar om aan te geven dat de elektronische stabiliteitsregelaar werkt.
- Elektronische stabiliteitsregelaar uitschakelen
  - Als het voertuig vast komt te zitten in sneeuw of modder, kan de elektronische stabiliteitsregelaar het vermogen van de motor naar de wielen verminderen, waar het systeem moet worden uitgeschakeld om uit de problemen te komen.
- Elektronische stabiliteitsregelaar uitschakelen
  - Om het elektronische stabiliteitsregelaarsysteem uit te schakelen, drukt u op de fysieke knop of gaat u naar het infotainment-touchscreen. De elektronische stabiliteitsregelaar controleert ook de bedrijfsstatus in realtime. Als de ESC OFF-schakelaar wordt ingedrukt terwijl de elektronische stabiliteitsregelaar werkt, zal het de actieve interventiecontrole deze keer voltooiën in plaats van het commando "OFF" onmiddellijk uit te voeren. ESC wordt pas uitgeschakeld nadat de interventiecontrole is voltooid.
  - Sommige functies van het ESC-systeem kunnen opnieuw worden ingeschakeld als u nogmaals op de ESC OFF-schakelaar drukt of als het voertuigsnelheid de drempel van 80 km/u overschrijdt. ESC mag alleen opnieuw worden ingeschakeld als het ESC zich niet in een dynamische interventiestatus van het voertuig bevindt.
- Verkeerde werking ESC OFF-schakelaar\*
  - De elektronische stabiliteitsregelaar wordt als verkeerd bediend beschouwd als de ESC OFF-schakelaar langer dan 10 seconden wordt ingedrukt. In dat geval blijven alle interne ESC-functies werken.
- ESC opnieuw starten nadat de motor is uitgeschakeld

- Wanneer het ESC-systeem is uitgeschakeld, wordt het ESC-systeem automatisch opnieuw gestart als de motor opnieuw wordt gestart.
- Start- en snelheidskoppeling van de elektronische stabiliteitsregelaar
  - Als het ESC-systeem wordt uitgeschakeld en het voertuig extreem onstabiel wordt naarmate de snelheid toeneemt en de drempel (80 km/u) overschrijdt, start het ESC-systeem vanzelf op.
- Met het elektronische stabiliteitsregelaar-systeem geactiveerd
  - Als het ESC-storingslampje  knippert, rijd dan voorzichtig.
- Met de ESC uitgeschakeld
  - Wees voorzichtig wanneer de elektronische stabiliteitsregelaar is uitgeschakeld en rijd met snelheden die geschikt zijn voor wegomstandigheden. De elektronische stabiliteitsregelaar garandeert de stabiliteit van het voertuig en de drijvende kracht ervan. Schakel het apparaat nooit uit, tenzij dit noodzakelijk is.
- Banden vervangen
  - Zorg ervoor dat alle banden van hetzelfde formaat, merk, loopvlakpatroon en totale belasting zijn. Zorg er bovendien voor dat de banden tot de aanbevolen druk worden opgepompt.
  - Het antiblokkeersysteem en de elektronische stabiliteitsregelaar werken niet goed als het voertuig is uitgerust met verschillende banden.
  - Voor meer informatie over het vervangen van banden of wielen wordt aanbevolen contact op te

nemen met een officiële BYD-dealer of een erkend servicepunt.

- Omgaan met banden en vering
  - Het gebruik van een defecte band of gewijzigde ophanging beïnvloedt het systeem voor veilig rijden en kan ertoe leiden dat het systeem uitvalt.

### Antiblokkeersysteem (ABS)

- Het ABS hydraulische systeem heeft twee afzonderlijke circuits. Elk circuit loopt diagonaal door het voertuig (de rem van het voorwiel links is verbonden met de rem van het achterwiel rechts, enz.) en reageert. Als één circuit uitvalt, kunnen twee wielen nog steeds worden afgeremd.
- Het antiblokkeersysteem helpt de stuurcontrole te behouden door te voorkomen dat de wielen blokkeren of slippen wanneer de rem plotseling of op gladde wegen wordt ingeschakeld.

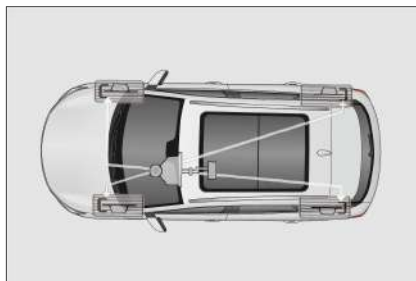

- Wanneer de voorwielen slippen, is er geen stuurbediening, wat betekent dat het voertuig nog steeds vooruit beweegt, zelfs als het stuurwiel wordt gedraaid. Het antiblokkeersysteem helpt blokkering te voorkomen en de controle over het stuurwiel te behouden, aangezien de pulserende rem veel sneller is dan menselijke reactie.
- Pulseer nooit met het rempedaal, anders kan het antiblokkeersysteem defect raken. Bij het wegsturen van

gevaar moet er altijd een stevige en constante druk op het rempedaal worden gehouden om het antiblokkeersysteem te laten werken. Dit wordt soms "een stevige stap en een precieze draai" genoemd.

- Wanneer het ABS werkt, trilt het rempedaal, wat geluid kan veroorzaken. Dit is normaal, omdat het ABS de rem snel pulseert. Hoe snel ABS werkt, hangt af van de aandrijfkraft van de band (adhesie).

### Belangrijke veiligheidstips

- Het antiblokkeersysteem vermindert niet de tijd en afstand die nodig zijn om het voertuig te stoppen. Het helpt alleen bij het sturen tijdens het remmen. Houd altijd een veilige afstand tot andere voertuigen.
- Het antiblokkeersysteem kan slippen veroorzaakt door plotselinge richtingsveranderingen niet voorkomen, zoals proberen een scherpe bocht te maken of plotseling van rijstrook te veranderen. Rijd altijd voorzichtig op een veilige snelheid, ongeacht de weg- en weersomstandigheden.
- Het antiblokkeersysteem voorkomt ook geen afname van de stabiliteit. Bij het remmen in een noodgeval moet de besturing matig zijn. Een grote of scherpe bocht tijdens het rijden kan ertoe leiden dat het voertuig uitwijkt naar tegemoetkomend verkeer of van de weg raakt.
- Bij het rijden op een zachte of oneffen ondergrond (zoals grind of sneeuw) kan een voertuig met ABS een langere remweg nodig hebben dan een voertuig zonder ABS. Verlaag in dergelijke gevallen de snelheid van het voertuig en houd een grotere afstand tot andere auto's.

### WAARSCHUWING

- Het antiblokkeersysteem kan niet effectief werken onder de volgende omstandigheden:
  - Er worden banden gebruikt met onvoldoende grip (bijvoorbeeld overmatig versleten banden op besneeuwde wegen).
  - Het voertuig slipt bij het rijden met hoge snelheid op gladde wegen.

### VOORZICHTIG

- Als het waarschuwinglampje voor het antiblokkeersysteem blijft branden terwijl de waarschuwinglampje voor het remsysteem brandt, stop het voertuig dan onmiddellijk op een veilige plaats en neem contact op met een officiële BYD-dealer of een erkend servicepunt.
- Het antiblokkeersysteem kan slippen veroorzaakt door plotselinge richtingsveranderingen niet voorkomen, zoals proberen een scherpe bocht te maken of plotseling van rijstrook te veranderen. Rijd altijd voorzichtig op een veilige snelheid, ongeacht de weg- en weersomstandigheden.
- Het antiblokkeersysteem voorkomt ook geen afname van de stabiliteit. Bij het remmen in een noodgeval moet de besturing matig zijn. Een grote of scherpe bocht tijdens het rijden kan ertoe leiden dat het voertuig uitwijkt naar tegemoetkomend verkeer of van de weg raakt.

# Akoestisch voertuigwaarschuwingssysteem (Acoustic Vehicle Alerting System, AVAS)

Het akoestisch voertuigwaarschuwingssysteem (AVAS) verwijst naar de uitzending van een waarschuwing naar voetgangers in de buurt van het voertuig wanneer het met lage snelheid rijdt.

- Bij vooruit rijden:
  - Het zendvolume neemt toe met de voertuigsnelheid in het bereik van  $0 < V \leq 20$  km/u.
  - Het zendvolume neemt af met voertuigsnelheid in het bereik van  $20 < V \leq 30$  km/u.
  - Bij snelheden boven de 30 km/u stopt het uitzendgeluid automatisch.
- Het voertuig maakt een continu en evenwichtig geluid bij het achteruitrijden.
- Het akoestisch voertuigwaarschuwingssysteem heeft twee geluidsbronnen: standaard en merk. Om een geluidsbron te kiezen, gaat u naar  → **Vehicle Settings (Voertuiginstellingen)** → **Notification (Meldingen)**.

## WAARSCHUWING

- Als het AVAS-meldingsgeluid niet hoorbaar is wanneer u met een lage snelheid rijdt, stop het voertuig dan op een relatief veilige en rustige plaats, open een ruit, rijd met een constante snelheid van 20 km/u in D-versnelling en controleer of u een meldingsgeluid vanaf de voorkant van het voertuig kunt horen. Als u vaststelt dat er geen geluid is, neem

## WAARSCHUWING

dan contact op met een officiële BYD-dealer of een erkend servicepunt.

## 0-100 km/u: Volledige acceleratie

Volledige acceleratie kan worden bereikt wanneer:

- De accucapaciteit van de accu 95% of hoger is.
- het voertuig in de SPORT-modus staat.
- De pagina acceleratietimer in het menu wordt weergegeven.

## WAARSCHUWING

- Houd rekening met alle relevante veiligheidsmaatregelen wanneer u deze functie gebruikt.
- Controleer voordat u deze functie gebruikt of de banden, de rem en andere autofuncties in optimale staat zijn.
- Gebruik deze functie niet als het zicht beperkt is (bijv. stof, nevel en 's nachts).
- Gebruik deze functie niet op gladde, besneeuwde, modderige of natte wegen, noch op gras, zand, enz.
- Gebruik deze functie niet op wegen met complexe verkeersomgevingen (bijv. op kruispunten, met voetgangers of andere verkeersdeelnemers).
- Gebruik deze functie niet voordat u volledig vertrouwd bent met het voertuig, om ongelukken als gevolg van een onjuiste bediening te voorkomen.

# Andere hoofdfuncties

## Achteruitkijkspiegel interieur

### Automatisch ontspiegelde achteruitkijkspiegel\*

het voertuigmatische achteruitkijkspiegel is uitgerust met een elektronische anti-reflectiefunctie, die de lenskleur van de spiegel automatisch aanpast aan de omgeving om de interferentie van de schittering op het gezichtsveld van de bestuurder te verminderen.



### WAARSCHUWING

- Hang geen zware voorwerpen aan de binnenspiegel en beweeg de spiegel niet met veel kracht.
- Bij het handmatig verstellen van de achteruitkijkspiegel mag u de vastzittende spiegel niet met kracht verstellen om te voorkomen dat de spiegel eraf valt.
- Pas de achteruitkijkspiegel niet aan tijdens het rijden. Dit kan uw aandacht afleiden, met persoonlijk letsel of de dood als gevolg van ongevallen tot gevolg.

### Manueel ontspiegelde achteruitkijkspiegel\*

- Normale modus: Draai de bedieningsstick naar links voor het helderste spiegelbeeld.
- Anti-schitteringsmodus: Draai de bedieningsstick naar rechts om interferentie van de koplampen van het achtervoertuig effectief te verminderen. Let op: anti-schittering kan de helderheid van het gezichtsveld achteraan verminderen.



## Elektrische zijspiegels

### Schakelaars zijspiegels

### Zijspiegels handmatig inklappen

Druk op de buitenrand van een zijspiegel om deze rond het scharnierpunt in de vergrendelde positie te draaien.

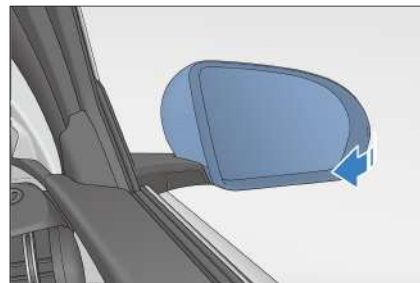

### Zijspiegels elektrisch inklappen

- 
 Druk op de inklapknop om zowel de linker- als de rechterspiegel in te doen klappen, die zullen terugkeren naar de positie voor het inklappen als deze knop opnieuw wordt ingedrukt.
- 
 U kunt de linkerzijspiegel selecteren door op de bijbehorende voertuigmatische regelschakelaar te drukken.

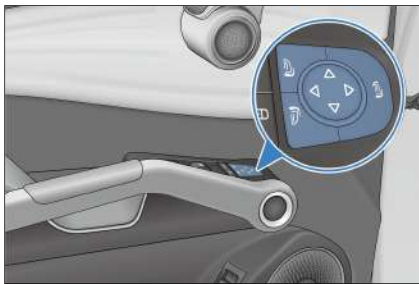

- Het automatisch inklappen van de zijspiegel kan worden geregeld door te tikken op  → **Vehicle Settings (Voertuiginstellingen)** → **External mirrors (Externe spiegels)** → **Auto-Fold (Automatisch vouwen)**.
- 
 U kunt de rechterzijspiegel selecteren door op de bijbehorende voertuigmatische regelschakelaar te drukken.



- Er zijn vier richtingen (d.w.z. omhoog, omlaag, links en rechts) voor het regelen van de richting van de lens om de richting van de lens om de zijspiegels aan te passen.

### HERINNERING

- Als de zijspiegels bevroren raken, gebruik dan de controller niet en

### HERINNERING

schraap niet over het oppervlak. Er moet een ontdooispray worden gebruikt.

- Stel de zijspiegels niet af terwijl het voertuig in beweging is. Dit kan de controle over het voertuig belemmeren, wat kan leiden tot ongevallen.



## Ruitenwissers

### Ruitenwischerbladen vervangen

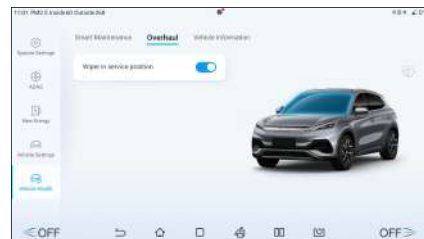
Wanneer het voertuig is ingeschakeld, tikt u op  → **Vehicle Health (Voertuigstatus)** → **Overhaul (Revisie)** → **Wiper in service position (Wisser in servicestand)** om de controlefunctie van de voorschrapper in of uit te schakelen. Wanneer de bijbehorende wissercontrolefunctie is ingeschakeld, draaien de wisser automatisch naar boven voor eenvoudig onderhoud en vervanging.



### Voorste ruitenwissers vervangen

- Trek de ruitenwischerarm aan de bestuurderszijde omhoog en vervolgens de andere aan de passagierszijde.
- Druk op de wisservergrendelingsknop .
- Houd het wisserblad vast en trek het naar buiten in de aangegeven richting .



4. Volg bij het installeren van een nieuw ruitenwischerblad de omgekeerde procedure.

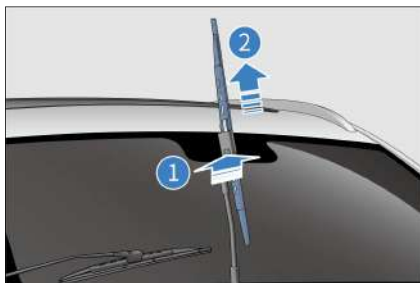

### Achterste wissers vervangen

1. Trek de wisserarm omhoog.
2. Houd de wisser in positie ① en trek het blad verticaal naar buiten in de aangegeven richting ②.
3. Volg bij het installeren van een nieuw ruitenwischerblad de omgekeerde procedure.

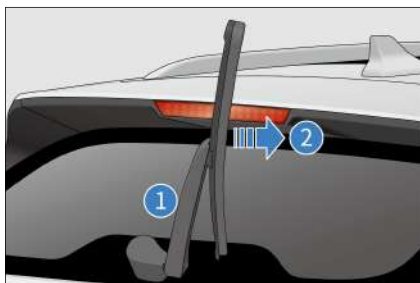

### VOORZICHTIG

- Open de kap niet wanneer de wisserarmen omhoog staan, omdat dit de kap en de wisserarmen kan beschadigen.
- Laat de ruitenwissers langzaam zakken en vermijd directe impact op de voorruit.
- Buig het wisserblad niet en belemmer het wisserblad niet wanneer het wisserblad in werking is.

### VOORZICHTIG

- Houd bij het vervangen van het wisserblad de wisserarm stabiel en laat deze voorzichtig zakken na het vervangen van het wisserblad. Anders kan elke externe kracht ervoor zorgen dat de wisserarm op het glas terugklikt voordat het wisserblad wordt geïnstalleerd, waardoor het glas kan breken.



# 05 APPARATEN IN HET VOERTUIG

Infotainment-systeem .....	162
Aircosysteem .....	165
BYD-app .....	172
Opbergvakken .....	174
Overige uitrusting .....	175

# Infotainment-systeem

## Infotainment-touchscreen

Wanneer het contact is ingeschakeld, wordt het beginscherm gedurende enkele seconden weergegeven en begint het infotainmentsysteem te werken. Om infotainmentfuncties zoals apps en internetoproepen beter te ervaren, moet het systeem na netwerkverbinding worden gebruikt.

Er wordt een waarschuwing weergegeven wanneer het infotainmentsysteem voor het eerst wordt gestart. Tik op Akkoord om het systeem te openen.

U kunt indien nodig het aangepaste infotainment-touchscreen gebruiken. Er is een snelmenu beschikbaar voor uw gebruiksgemak, waaronder WLAN, Bluetooth, mobiele dataverbinding, volume, lichtmodus en enkele voertuigbesturingen.

- ① Infotainment-touchscreen
- ② Scrolknop

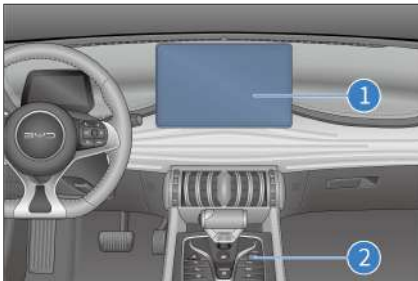

- Wanneer het infotainmentsysteem al is gestart, drukt u op de knop om de audio uit te schakelen, druk een tweede keer om de audio in te schakelen. Houd de knop drie seconden ingedrukt om het

infotainmentsysteem opnieuw op te starten.

- Scrol omhoog om het volume hoger te zetten of omlaag om het volume lager te zetten. Volume varieert van 0 tot 39. Er wordt een demppictogram weergegeven wanneer het volume 0 is.

### Terugzetten naar fabrieksinstellingen

- Met deze functie wordt het infotainmentsysteem teruggezet naar de fabrieksinstellingen.
  - Raak tijdens het proces geen infotainmentknop aan en schakel de voeding niet uit, anders kunnen er fouten optreden.
  - Het proces duurt twee tot vijf minuten, gelieve te wachten.

### WAARSCHUWING

- Gebruik geen krachtige omvormer in het voertuig, omdat dit een storing in het infotainmentsysteem kan veroorzaken.
- Formateer of reset het apparaat niet zonder toestemming, omdat dit kan leiden tot een storing in het infotainmentsysteem of het voertuig.
- Gebruik voor uw veiligheid tijdens het rijden het infotainmentsysteem waar mogelijk in landschapsmodus.

### VOORZICHTIG

- Om schade aan het touchscreen te voorkomen:
  - Raak het scherm voorzichtig aan. Als er geen reactie is, verwijder dan uw vinger van het scherm en raak het opnieuw aan.
  - Reinig het scherm met een zachte, vochtige doek. Gebruik geen reinigingsproducten.





## VOORZICHTIG

- Het touchscreen gebruiken
- Wanneer de schermtemperatuur laag is, kan het weergegeven beeld donkerder zijn of kan het systeem iets langzamer werken dan normaal.
- Het scherm kan donker of moeilijk te zien zijn wanneer u een zonnebril draagt. Verander in dat geval de kijkhoek of zet de zonnebril af.
- De touchscreen-knoppen die grijs worden weergegeven, kunnen niet worden bediend.
- De hier getoonde touchscreen-interface is alleen ter referentie.
- Het wordt aanbevolen om contact op te nemen met een officiële BYD-dealer of een erkend servicepunt in het geval van een storing.

## Navigatiebalk

 : keert terug naar de vorige pagina of verlaat het programma.

 : keert terug naar de startpagina.

 : toont recent geopende toepassingen.

 : schakelt tussen liggende en staande touchscreenstanden.

 : splitst scherm als toepassingen dit ondersteunen.

 : schakelt schermbeveiliging in.

 : gaat naar het instellingenscherm van het voertuig.

- De aangepaste kaart\* maakt het zoeken naar bestemmingen, routeplanning, navigatie (online of offline), realtime verkeersomstandigheden, spraakuitzendingen en routeaanbevelingen mogelijk. U kunt ook thuis-, werk- en favoriete bestemmingen toevoegen.
- De meeste interactieve bedieningselementen bevinden zich aan de linkerkant van de kaart om gemakkelijk te zoeken naar laadpalen, parkeerplaatsen en andere geïnteresseerde plaatsen.

Gebaren en bijbehorende systeemreacties zijn:

- Tikken: opent toepassingen, selecteert functies, klikt op pictogrammen op het touchscreen of typt tekens.
- Slepen: aanraken en slepen van een pictogram, miniatuur of voorbeeld naar de doelpositie om de locatie ervan te wijzigen.
- Swiping: operationeel op startpagina en app-schermen.
- Dubbeltikken: zoomt een beeld in of uit.
- Spreiding/knijpen: zoomt een beeld in of uit met twee vingers.

## BYD Assistant

BYD Assistant is een intelligente spraakassistent die reageert op uw spraakopdrachten, zoals het aanvragen van navigatie, het afspelen van muziek/radio, bellen en het bedienen van apparaten in het voertuig.

- BYD Assistent wakker maken:

- Druk op het stuurwiel op de knop .

- Tik op het infotainment-touchscreen op .
- Het ontwaak-woord: Hi, BYD.
- Uw spraakopdrachten kunnen worden herkend nadat het systeem is geactiveerd.
- Geef eventuele instructies.
  - Voorbeelden zijn: "Go home" (shortcut-locaties ingesteld), "Play music", "Make a call" (contactgegevens en Bluetooth-connectie zijn vereist), "Set the temperature to 23°C", of "Turn on the seat ventilation for the driver". BYD Assistent voert vervolgens de herkende instructie uit.

## Bluetooth-oproep

### verbinding

1. Tik in het Bluetooth-gespreksscherm op **Verbind Bluetooth** om verbinding te maken.
2. Tik op **Scannen naar apparaat** om naar beschikbare apparaten te zoeken.
3. Koppel het beschikbare apparaat en zorg ervoor dat de paringscode die op uw telefoon wordt weergegeven overeenkomt met de code op het touchscreen.
4. Stel Bluetooth in wanneer de verbinding is voltooid.

### Bluetooth-oproep

Ga naar het kiesscherm wanneer Bluetooth is verbonden.

- Tik op **Contactpersonen, Oproepenlogboek en Gemiste oproepen**, of gebruik het toetsenblok om een oproep te plaatsen.
- Tik op  om in of uit te zoomen op het kiesscherm.

- Tik op  om het toetsenbord van de kiesschijf weer te geven of te verbergen.
- In het panoramische weergavescherm verschijnt een klein venster om de bestuurder te informeren over een oproep.

## Bestandsbeheer

### Nieuwe map

- Ga naar het scherm Bestandsbeheer om nieuwe mappen te maken. U kunt de mapnaam invoeren en op **OK** of **Annuleren** tikken om acties uit te voeren.
- Tik op de bovenkant van het bestandsbeheerscherm om bestandsbronnen te wijzigen.

### Zoeken

- Tik op **Zoeken** in de linkerbovenhoek en voer bestandsnamen in om te zoeken naar doelbestanden.

### Knippen/kopiëren

- Houd een bestand ingedrukt, selecteer doelbestanden en bewerking (Kopiëren, Verplaatsen en Verwijderen) en ga vervolgens naar de bewerkingstatus.

### Naam wijzigen

- Raak een bestand aan en houd het vast, selecteer Naam wijzigen in het weergegeven dialoogvenster, geef het geselecteerde bestand een andere naam en tik vervolgens op **OK**.

### Verwijderen

- Houd een bestand ingedrukt, selecteer bestanden en tik vervolgens op Verwijderen.

### Sorteren

- Bestanden worden standaard gesorteerd op naam. U kunt ze ook sorteren op grootte, type of tijd.

### Kenmerken

- Houd een bestand ingedrukt, selecteer een bestand en tik vervolgens op **Details** om de kenmerken ervan te controleren.

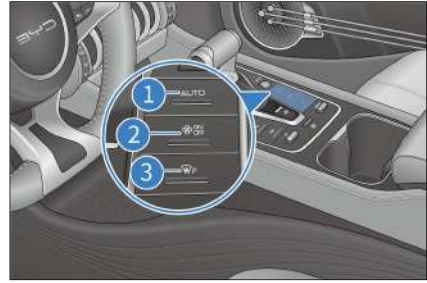

## Aircosysteem

### Aircopaneel

#### Voorste aircoknoppen:

- ① AUTO
- ② AIRCO AAN/UIT
- ③ Ontdooier voorruit

### Bedieningsinterface van de airco

- Ga voor toegang tot de interface voor airco-instellingen naar → **Vehicle Settings (Voertuiginstellingen)** → **A/C (Airco)**.

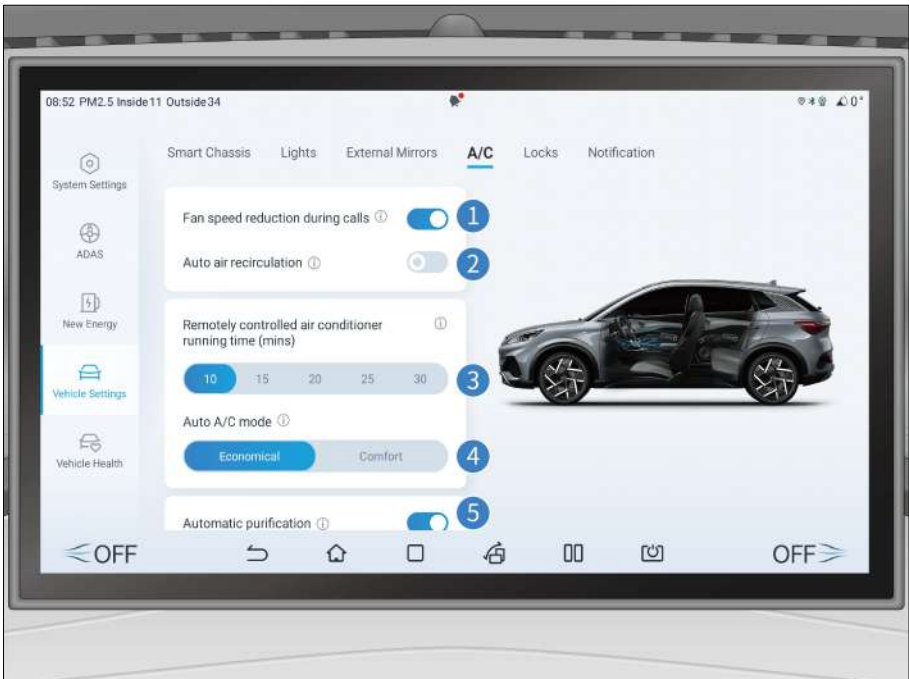

- 1 Ventilatorsnelheid verlagen tijdens gesprekken
- 2 Automatische luchtrecirculatie

### Ventilatorsnelheid verlagen tijdens gesprekken

- Tik op deze knop om deze instelling in te schakelen.
- Tik nogmaals op deze knop om uit te schakelen.

### Automatische luchtrecirculatie

- Tik op deze knop om deze instelling in te schakelen.
- Tik nogmaals op deze knop om uit te schakelen.

### Op afstand bedienbare airco

- 3 Op afstand bedienbare airco
- 4 Automatische aircomodus\*
- 5 Automatische luchtzuivering

- Tik op deze knop om op afstand de tijd in te stellen dat de airco moet werken.

### Automatische aircomodus\*

- Er zijn twee opties beschikbaar: **Economisch** en **Comfort**.

### Automatische luchtzuivering

- Tik op deze knop om het voertuigmatische zuiveringsfunctie in te schakelen.
- Tik nogmaals op deze knop om uit te schakelen.

### Bedieningsinterface van de airco voor





- 1 Instelling van de airco
- 2 Luchtzuiveringssysteem\*
- 3 Knop stoelverwarming\*
- 4 Bedieningsinterface van de airco
- 5 Airco AAN/UIT
- 6 Automatische modus
- 7 Koeling
- 8 Max. koeling
- 9 Voorruitontdooier
- 10 Ontdooier voor achterraut en zijspiegels\*
- 11 Circulatiemodus
- 12 Ventilator
- 13 Temperatuurregeling passagier voorin
- 14 Luchtverdeling
- 15 Regeling ventilatorsnelheid
- 16 Temperatuurregeling bestuurder

## Operationele definities

### Automatische modus

- Nadat u op deze knop hebt getikt, gaat de indicator op het aircopaneel voor branden en kunnen de compressorstatus, ventilatorsnelheid en luchtverdeling automatisch worden aangepast.
- Het voertuig verlaat het voertuigmatische regeling als de ventilatorsnelheid of luchtverdeling is ingesteld en andere functies in het voertuigmatische modus blijven, behalve die welke zijn bediend.

### Airco aan/uit

- Tik op deze knop om de airco uit te schakelen als deze AAN staat.
- Tik op deze knop om de airco in te schakelen als deze UIT staat.

### Max. koeling

- Tik op dit pictogram om de airco over te schakelen naar de maximale koelregelingsmodus. De temperatuur is ingesteld op "Lo" (Laag), de ventilatorsnelheid is ingesteld op het maximum, de recirculatiemodus is geactiveerd en de lucht blaast op gezichtsniveau.

- Tik nogmaals op deze knop om af te sluiten.

### Koeling

- Tik op deze knop om de aircocompressor te activeren. De compressor begint dan te koelen.
- Tik nogmaals op deze knop om de functie uit te schakelen, de compressor stopt met werken.

### Circulatiemodus

- Tik op deze knop om over te schakelen naar de recirculatiemodus. Tik er nogmaals op om over te schakelen naar de frisseluchtmodus.
- Wanneer de functie "auto luchtrecirculatie" is ingeschakeld, wordt de recirculatiemodus automatisch ingeschakeld nadat u naar "P" schakelt om de luchtkwaliteit in het voertuig te waarborgen en te voorkomen dat de uitlaatgassen het voertuig binnendringen.

### Ventilator

- Tik op deze knop om de aircoventilatieregeling te activeren. De uitgeblazen lucht is natuurlijke lucht.
- Tik nogmaals op deze knop om af te sluiten.

## Temperatuurregeling

- Temperatuurregeling aircó
- Tik op de pijl omhoog of schuif deze omlaag om de temperatuur te verhogen. Tik op de pijl omlaag of schuif deze omhoog om de temperatuur te verlagen.
- Wanneer de temperatuur op de laagste is ingesteld, wordt "Lo" (Laag) weergegeven. Wanneer deze op de hoogste stand staat, wordt "Hi" (Halo) weergegeven.

## Voortuitontdooier

- Tik op deze knop om naar de ontdooimodus voor de voortuit te gaan, waarbij lucht naar de voortuit wordt verspreid. Het bijbehorende controlelampje op het voorste aircopaneel gaat branden.
- Tik nogmaals op deze knop om de bedieningsmodus voor het ontdooien van de voortuit uit te schakelen en te verlaten. De bijbehorende indicator op het aircopaneel voor gaat uit.

## Ontdooier voor achterraut en zijspiegels\*

- Tik op deze knop en het verwarmingspaneel in de zijspiegels zal de zijspiegels snel ontdooien. De functie wordt automatisch gedeactiveerd na 15 minuten inactiviteit van de bijbehorende knop.
- Tik nogmaals op deze knop om de functie uit te schakelen.
- Deze functie is niet bedoeld voor het drogen van regendruppels of het smelten van sneeuw.

### HERINNERING

- Langdurig gebruik van de ontdooifunctie van de zijspiegel kan ervoor zorgen dat de spiegel sneller

## HERINNERING

slijt. Schakel de ontdoiknop uit wanneer deze niet nodig is.

### VOORZICHTIG

- Let er bij het reinigen van de binnenkant van de achterraut op dat u geen krassen maakt of schade toebrengt aan elektrische verwarmingsdraden of aansluitpunten.

## Regeling ventilatorsnelheid

- Tik op de gekozen stand. Hoe meer balken oplichten, hoe sneller de ventilatorsnelheid.

## Luchtverdeling

- Tik op een pictogram op het infotainment-touchscreen om de bijbehorende luchtverdelingsmodus te selecteren.
- U kunt meerdere luchtverdelingsstanden tegelijk inschakelen (maximaal drie).
- De luchttoevoer volgens de volgende afbeelding worden afgesteld.



## Vorzorgsmaatregelen voor gebruik

- Om het interieur snel af te koelen na langdurige blootstelling aan zonlicht, rijdt u een paar minuten met de ruiten open om warme lucht af te voeren en

de koeling van de airconditioning te versnellen.

- Om de koeling te versnellen, stelt u de temperatuur in op "Lo" (Laag) en gebruikt u de recirculatiemodus enkele minuten.
- Zorg ervoor dat het luchtinlaatrooster voor de voorruit niet geblokkeerd is (bijvoorbeeld door bladeren of sneeuw).
- Vermijd het blazen van koude lucht op de voorruit bij vochtig weer. Het temperatuurverschil binnen en buiten kan leiden tot beslaan van de voorruit.
- Houd de ruimte onder de stoelen voorin vrij om de luchtcirculatie te verbeteren.
- Laat bij koud weer de ventilator één minuut op hoge snelheid draaien om sneeuw of vocht uit de inlaatopening te verwijderen en beslaan te verminderen.
- Gebruik de recirculatiemodus voor een paar minuten voor snelle opwarming bij koud weer en schakel over naar de frisseluchtmodus om beslaan te voorkomen nadat de cabine is opgewarmd.
- Sluit alle ruiten in stoffige of winderige rijomstandigheden, schakel de recirculatiemodus in en schakel de airco in.
- Druk in de verwarmingsmodus op de bedieningsknop van de compressor om de knop te laten oplichten (de compressor aanzetten), wat de vochtigheid van de luchtstroom kan verminderen.
- In de ventilatiemodus zuigt het systeem de natuurlijke wind van buitenaf aan. Dit is geschikt voor de lente en herfst.

## HERINNERING

- Aircoeur:
  - Het is normaal dat er een vochtige en schimmelachtige geur ontstaat net nadat de airco is ingeschakeld. Tijdens de werking van het voertuig-airco blijft er vaak condensatie achter in de verdamper en de natte verdamper kan gemakkelijk ongefiltreerd lichaamszweet, rook, enz. in het voertuig absorberen. Condensatie die niet droog wordt geblazen maakt het donkere en vochtige verdamperoppervlak gevoelig voor schimmel, wat zeer waarschijnlijk onaangename geuren veroorzaakt door langdurige fermentatie.
- Zo voorkomt u aircogeuren:
  - Schakel de airco uit en ventileer met natuurlijke lucht voordat u parkeert om de lucht in het voertuig relatief droog te houden.
  - Inspecteer, reinig of vervang het filter regelmatig.
  - Probeer de cabine schoon en fris te houden.
- Als de geur aanhoudt nadat geurpreventiemethoden zijn gebruikt, wordt aanbevolen om contact op te nemen met een officiële BYD-dealer of een erkend servicepunt voor reparatie.
- Om geuren van de airco te verminderen, kan de aircoblazer, als deze al is ingeschakeld, nog een tijdje blijven werken nadat het voertuig is uitgeschakeld en vergrendeld. Dat komt omdat het gecondenseerde water op het oppervlak van de verdamper moet worden gedroogd om schimmelfermentatie te voorkomen. Het is normaal dat de

## ! HERINNERING

aircoblazer automatisch start wanneer u het voertuig vergrendelt. U hoeft zich er geen zorgen over te maken.

## Ventilatieopeningen

### Ventilatieopening middenvoor

- Beweeg de knop om de luchtstroom aan te passen of om de ventilatieopening te openen/sluiten.
- Schakel naar links/rechts om de luchtstroomrichting aan te passen.

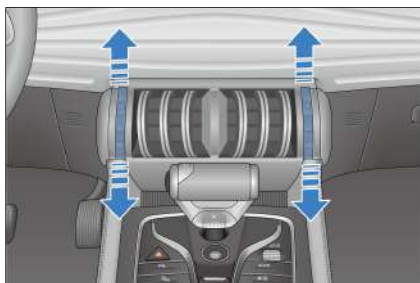

### Ventilatieopeningen voor

- Beweeg de knop om de luchtstroom aan te passen of om de ventilatieopening te openen/sluiten.
- Schakel naar links/rechts om de luchtstroomrichting aan te passen.

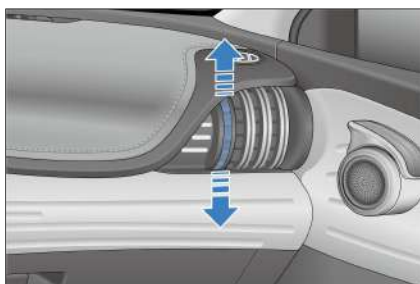

### Ventilatieopeningen achterin

- Beweeg de knop om de luchtstroom aan te passen of om de ventilatieopening te openen/sluiten.
- Schakel naar links/rechts om de luchtstroomrichting aan te passen.

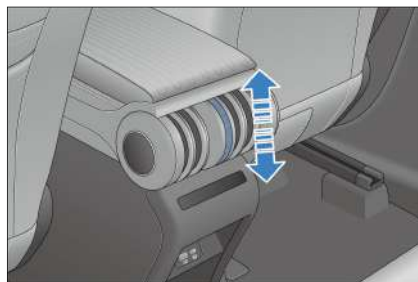

## Luchtzuiveringssystem\*

Het luchtzuiveringssystem zuivert deeltjes van PM2,5 in de lucht. Wanneer de airco wordt ingeschakeld, verwijdert het systeem grondig PM2.5-deeltjes uit de lucht die de cabine in wordt geblazen.

### Bedieningsinterface luchtzuivering

Tik op het infotainment-touchscreen op **Luchtzuivering**. De luchtzuiveringsinterface wordt weergegeven.



- 1 Knop luchtzuivering
- 2 PM2,5-waarde en -niveau buiten
- 3 Knop PM2,5-detectie
- 4 Knop Snelle zuivering
- 5 Weergave waarde en niveau PM2,5 in het voertuig

### Knop PM2,5-detectie

- Tik op de knop "PM2,5-detectie" om de PM2,5-concentratie binnen/buiten in realtime te activeren en te detecteren, die in realtime op het infotainment-touchscreen wordt weergegeven.
- PM2,5-detectie stopt als opnieuw op de knop wordt getikt.

### Knop Snelle zuivering

- Deze functie kan snel de concentratie PM2,5-deeltjes in de lucht in het compartiment in korte tijd verminderen.
- Tik op deze knop om de functie te activeren en in te schakelen; en tik nogmaals op de knop om af te sluiten.

### Weergave waarde en niveau PM2,5 in het voertuig

- Het gebied geeft de hoeveelheid fijnstof tot PM2,5 buiten/binnen het voertuig weer.
- De PM2,5-waarde (fijnstof 2,5) die door de ingebouwde luchtzuiveringsdetector (PM2.5) wordt gedetecteerd, is de PM2.5-waarde in de lucht in de buurt van het voertuig met het apparaat, die moet verschillen van de dagelijkse of realtime PM2.5-waarde die door nationale en relevante overheidsinstanties is aangegeven.

Hier is een referentie van de luchtkwaliteit:

Bereik van PM2,5-waarden	Luchtkwaliteitsklasse
0-35	Goed
36-75	Matig
76-115	Schadelijk voor gevoelige groepen
116-150	Ongezond
151-250	Zeer ongezond
251-999	Gevaarlijk



#### HERINNERING

- De frequentie van PM2,5-detectie moet in de volgende omgevingen worden verminderd:
  - Zandstormen en andere extreme omgevingen.
  - Koude gebieden (met omgevingstemperatuur onder - 20 °C).
  - Extreem vochtige omgevingen (relatieve vochtigheid >90%).
  - Omgevingen met een temperatuursverandering (gevoelig voor condensatie), zoals het binnenrijden van een koude omgeving naar een omgeving met hoge temperaturen of parkeerplaats.
- Met de maximale luchtstroomsnelheid in interne circulatiemodus kan de concentratie van fijne deeltjes in de lucht in het voertuig snel verminderen.

aircotemperatuur kunt regelen, de duur kunt instellen en de vooringestelde airco kunt gebruiken.

- Tik op het plusteken (+) of minteken (-) om de temperatuur van de airco te regelen. U kunt ook snelle verwarming of snelle koeling instellen.
- Tik op **Meer instellingen** om de duur en circulatiemodus in te stellen.
- Tik op **Vooraf ingesteld** om de begintijd van de airco in de komende 24 uur in te stellen.

## BYD-app

### BYD-app

- BYD-app is een mobiele applicatie van Internet of Vehicle (IoV) die door BYD onafhankelijk is ontwikkeld. Hiermee kunt u het voertuig op afstand bedienen en de voertuigomstandigheden controleren, waardoor u een ervaring uit het cloudgebied van IoV kunt bieden.
- U kunt zoeken naar "BYD" in toepassingsmarkten zoals Google Play en App Store om de BYD-app te downloaden en te installeren.

## Airco inschakelen met Cloud Service App

Tik op de aircokaart op de startpagina van de BYD-app voor toegang tot het aircocontrolescherm, waar u de

## Accountregistratie

App-richtlijnen en de volgende stappen geven instructies over het aanmelden en inloggen na de installatie van de BYD-app.

1. Open de app en tik vervolgens op **Aanmelden** om naar het registratiescherm te gaan.
2. Voer het e-mailadres in dat is geregistreerd bij een erkende BYD-dealer, tik op **E-mail verzenden** om de verificatiecode te ontvangen en voer vervolgens de code in de app in.
3. Stel uw wachtwoord in op het wachtwoordinstellingscherm om de registratie te voltooien, waarna de startpagina wordt weergegeven.



### VOORZICHTIG

- Geef het e-mailadres op dat is geregistreerd bij de erkende BYD-dealer, anders mislukt de registratie.
- Selecteer in de app een land in de rechterbovenhoek van het scherm. De standaardinstelling is afhankelijk van uw telefooninstelling.

## Staat en controle van het voertuig

Op de startpagina van de BYD-app kunt u voertuiginformatie en bijbehorende besturingsitems controleren.

1. De startpagina toont de resterende actieradius, de laadstatus, abnormale informatie, rijomstandigheden, laadstatus, aircostatus, deur- en raamstatus, stoelverwarming en ventilatiestatus en bandenspanning.
2. Tik op de knop vergrendelen, ontgrendelen, licht knipperen en toeteren of licht knipperen om de bijbehorende functie te activeren.

3. Schakel aircó in of uit op de startpagina van de app of tik op de aircokaart om andere instellingen uit te voeren.
4. Controleer onderaan de startpagina de status van stoelen, deuren, ramen en banden op de bijbehorende schermen door op de bijbehorende pictogrammen te tikken.
5. Als u meer dan één voertuig onder dezelfde account hebt, tikt u op de naam van het voertuig in de linkerbovenhoek om van voertuig te wisselen.



### VOORZICHTIG

- De besturingsfunctie van de app is voornamelijk voor gebruik op afstand. Om deze functie te gebruiken, moet u ervoor zorgen dat uw telefoon en voertuig verbonden zijn met het internet.

## Individueel centrum- en voertuigbeheer

Tik op het pictogram in de rechterbovenhoek om naar het individuele centrum te gaan.

- **Voertuigbeheer:** wijzigt de naam van het voertuig en het kenteken.
- **Account en beveiliging :** wachtwoord recupereren of wijzigen
- **Instellingen:** stelt de ontvangst van berichten, automatische aanmelding en andere items in.
- **Over:** bevat privacybeleid en informatie om contact met ons op te nemen en feedback te geven.

# Opbergvakken

## Deurbakken

- Elke deur heeft een deurbak voor het opbergen van drankflessen of kleine artikelen.

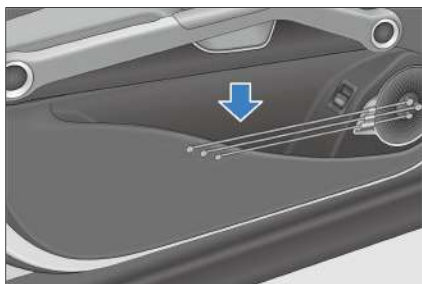

## Handschoenenvak

- Trek aan de handgreep om het handschoenenvak te openen.
- Duw het deksel omhoog om het te sluiten.

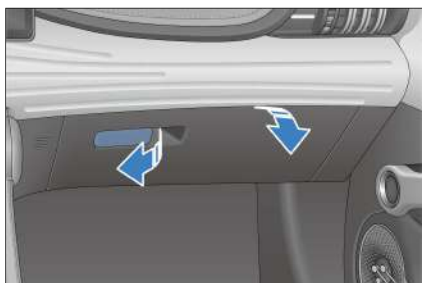

### **!** HERINNERING

- Houd het handschoenenvak tijdens het rijden gesloten om het risico op letsel bij een ongeval of noodstop te verkleinen.

## Opbergvak middenconsole

- Open het deksel tussen de voorstoelen om het te gebruiken.



## Rugleuningzak

- Er zijn rugleuningzakken aan de achterkant van de voorstoelen voor het opbergen van tijdschriften, kranten of soortgelijke voorwerpen.

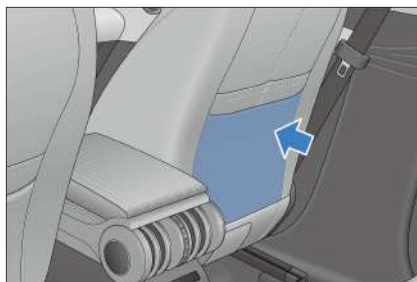

## Bekerhouder

- De bekerhouder van de stoel voorin bevindt zich in het vak in de middenconsole.



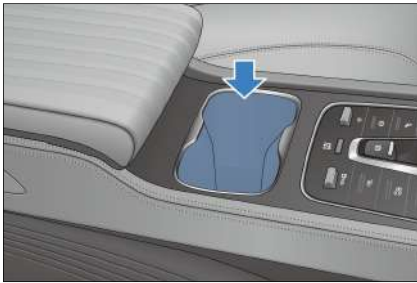

### **⚠️ VOORZICHTIG**

- Wanneer u de bekerhouder gebruikt, mag u het voertuig niet plotseling starten of afremmen om te voorkomen dat er vloeistof wordt gemorst en u of andere passagiers hierdoor verbranden.
- Plaats geen geopende beker of niet goed dichtgedraaide drankfles in de bekerhouder, om te voorkomen dat er vloeistof wordt gemorst tijdens het rijden of het openen of sluiten van een portier.
- Om veilig te kunnen rijden, is het de bestuurder ten strengste verboden om tijdens het rijden de beker uit de bekerhouder te halen of in de bekerhouder te plaatsen.

## Overige uitrusting

### Zonneklep

#### ① Zonneklep

- Om zonlicht van voren tegen te houden, trekt u de zonneklep naar beneden.
- Om zijdelings zonlicht tegen te houden, trekt u de zonneklep uit de vaste steun en draait u de zonneklep naar de zijruit.

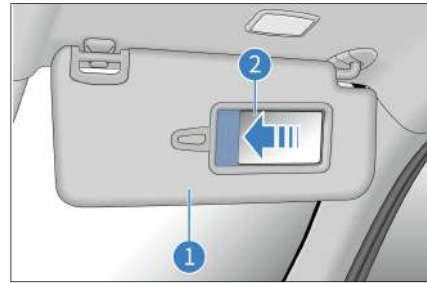

#### ② Make-upspiegel

- Klap de zonneklep omlaag en schuif het spiegeldeksel voor gebruik.

### **! HERINNERING**

- Correct gebruik van de zonneklep verbetert de rijveiligheid en het rijcomfort.

### Steungrepen

- Trek de steungreep omlaag voor gebruik. De greep keert terug naar zijn oorspronkelijke positie wanneer deze wordt losgelaten.

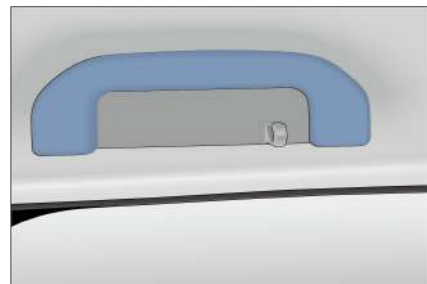

### **⚠️ VOORZICHTIG**

- Hang geen zware voorwerpen aan de steungrepen.

### USB-poorten

#### USB-poorten voorin

Er zijn twee poorten geïnstalleerd in de onderste laag van de hulpconsole.

- ① Type A-poort voor gegevensoverdracht.
- ② Type C-poort, die alleen kan worden gebruikt voor opladen.

Het stopcontact kan alleen worden gebruikt als het contact aan staat.

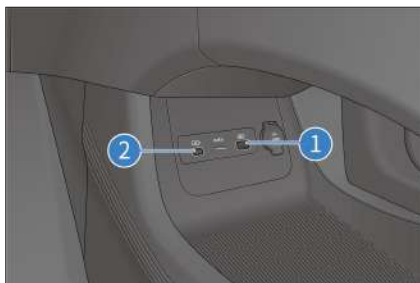

### USB-poorten achterin

- Deze poorten zijn alleen voor opladen en kunnen niet worden gebruikt voor toegang tot het infotainmentsysteem.
- Het stopcontact kan alleen worden gebruikt als het contact aan staat.

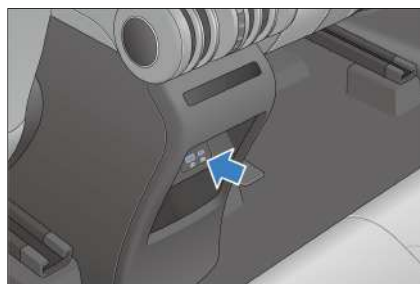

### 12 V hulpvoeding

- Het wordt gebruikt voor accessoires met een werkspanning van 12 VDC en een werkstroom van niet meer dan 10 A.

- De 12 V hulpvoeding is alleen beschikbaar als het contact is ingeschakeld. Til het klepje op om het te gebruiken.



### Draadloze telefoonoplader

- De oplader laadt telefoons op zonder kabelverbinding via elektromagnetische inductiegolf.
- Schuif het snelmenu op het infotainment-touchscreen omlaag om het pictogram voor draadloos opladen te laten oplichten .
- Plaats na het starten van het voertuig een smartphonescherm in het gebied voor draadloos opladen om de draadloze oplader te activeren.
- De draadloze oplader uitschakelen: Schuif op het infotainment-touchscreen het snelmenu naar beneden en tik op het pictogram voor draadloos opladen. De indicator gaat uit en de draadloze oplaadfunctie is uitgeschakeld.



- De draadloze oplaadfunctie voor mobiele telefoons werkt niet met alle telefoons, maar alleen op QI-gecertificeerde telefoons.
- Plaats kaarten met chips, zoals bankkaarten, niet tussen het telefoonhoesje en de telefoon tijdens het opladen om te voorkomen dat ze verbranden.



### VOORZICHTIG

- Zorg ervoor dat je smartkey zich op meer dan 25 cm afstand van de draadloze oplader bevindt wanneer het draadloze opladersysteem actief is.
- Plaats geen munten, metalen sleutels, metalen ringen of andere voorwerpen die metaal bevatten in het gebied van de draadloze oplader samen met de telefoon om storingen of zelfs ongelukken te voorkomen.
- Plaats er geen zware voorwerpen op om schade aan het laadgedeelte te voorkomen. Als het draadloze opladersysteem van de telefoon defect is en niet goed werkt, wordt aanbevolen om contact op te nemen met een officiële BYD-dealer of een erkend servicepunt.
- BYD aanvaardt geen enkele verantwoordelijkheid voor problemen die worden veroorzaakt door foutief gebruik. Als het product wordt gedemonteerd of gewijzigd, wordt de gratis garantie beëindigd.
- Laat om veiligheidsredenen geen onbeheerde telefoon achter die in het voertuig wordt opgeladen.
- Om veiligheidsredenen dient u tijdens het rijden de oplaadstatus van de telefoon niet te controleren.

### VOORZICHTIG

- Als tijdens het opladen een metalen voorwerp wordt gevonden tussen het apparaat en het rubberen kussentje van de oplader, verwijder het metalen voorwerp dan niet met blote handen om brandwonden te voorkomen.
- Het midden van de telefoonspoel moet midden op de draadloze oplader liggen (aangegeven met tekst in het laadgebied), anders kan het opladen mislukken.
- Voorkom dat vloeistof in contact komt met het laadgebied. De draadloze oplader werkt niet goed als er water in de draadloze oplader komt via de opening rond de rubberen mat.
- Het opladen kan stoppen bij hoge temperaturen en wordt hervat zodra de temperatuur daalt.
- BYD doet geen toezeggingen voor problemen die worden veroorzaakt door externe draadloze oplaadspoelen. Wees voorzichtig met het gebruik.



### HERINNERING

- Er kan slechts één telefoon tegelijk worden opgeladen.
- Een telefoonhoesje dat te dik is, kan het opladen verhinderen.
- Op hobbelige wegen kan het opladen van de draadloze telefoon met tussenpozen stoppen en vervolgens hervatten.
- Probeer ervoor te zorgen dat het oppervlak waarop een mobiele telefoon wordt geplaatst parallel is aan de laadmodule. Als de telefoon

## **!** HERINNERING

uit het gebied van de draadloze oplader komt en stopt met opladen, plaats de telefoon dan terug.

- Als de telefoon niet goed kan worden opgeladen, zorg er dan voor dat er zich geen vreemde voorwerpen in het gebied van de draadloze oplader bevinden, of wacht tot het gebied van de draadloze oplader is afgekoeld voordat u het opnieuw probeert. Als het nog steeds onmogelijk is om de telefoon op te laden, neem dan contact op met een officiële BYD-dealer of een erkend servicepunt.
- Als de telefoon na het uitschakelen nog steeds wordt opgeladen en het bestuurdersportier wordt geopend, geeft het instrumentenpaneel een alarmsignaal en wordt gedurende vijf seconden een waarschuwing weergegeven.
- Telefoons moeten altijd horizontaal in het laadgebied worden geplaatst, al dan niet voor het opladen, anders kan het schakelen worden beïnvloed.



## **!** WAARSCHUWING

- Zorg er bij het installeren van de vrachtafdekking voor dat deze stevig is geïnstalleerd.
- Plaats geen voorwerpen op de vrachtafdekking.
- Laat een kind nooit op de vrachtafdekking klimmen, anders kan schade aan de vrachtafdekking optreden of kan het kind letsel oplopen of zelfs overlijden.

## Vrachtafdekking\*

- De vrachtafdekking wordt gebruikt voor privacy en bescherming tegen direct zonlicht.
- Klik de twee gegroefde zijkanen ① van de vrachtafdekking aan beide kanten in de daarvoor bestemde openingen in de C-pijler en bevestig vervolgens het trekkoord van de hoes ②.
- Doe het omgekeerde om de afdekking te verwijderen.

# 06 ONDERHOUD

Onderhouds-informatie .....	180
Regelmatig onderhoud .....	184
Zelfonderhoud .....	189

# Onderhouds- informatie

## Onderhoudscyclus en items

### Onderhoudsplan

- Het onderhoudsplan is ontworpen om stabiel rijden, het verminderen van storingen, veilig en voordelig rijden te garanderen.
- Bestuurders kunnen het onderhoudsschema raadplegen voor reguliere onderhoudsintervallen, afhankelijk van de kilometerstand of het tijdsinterval, afhankelijk van wat zich het eerst voordoet.
- Voor achterstallige onderhoudsitems moet hetzelfde tijdsinterval worden gebruikt voor onderhoud.
- Rubberen slangen (voor systemen zoals airco-, verwarmings- en remsystemen) moeten worden gecontroleerd door professionele technici volgens het onderhoudsschema.
- Dit zijn bijzonder belangrijke onderhoudsitems waarvan de onderhoudsintervallen in het onderhoudsschema worden vastgelegd. Slangen met enige slijtage of schade moeten onmiddellijk worden vervangen.
- Het onderhoudsschema vermeldt alle onderhoudsitems die nodig zijn om het voertuig te allen tijde in optimale staat te houden.
- Het wordt aanbevolen om onderhoud uit te voeren in overeenstemming met

de normen en specificaties van BYD Auto Co., Ltd. en door een plaatselijke officiële BYD-dealer of een erkend servicepunt.

- Het onderhoudsschema vermeldt de onderhoudsitems en reistijd of -afstand op basis van de aanname dat het voertuig wordt gebruikt als een normaal vervoermiddel om passagiers en goederen te vervoeren die de maximum laadcapaciteit van het voertuig niet overschrijden.



### VOORZICHTIG

- Onderhoud het voertuig regelmatig volgens de vereisten in de Servicehandleiding voor garantie en onderhoud van BYD.

### Vereisten onderhoudsschema

Het voertuig moet worden onderhouden volgens het reguliere onderhoudsschema.

Als het voertuig voornamelijk onder een of meer van de volgende speciale omstandigheden wordt gebruikt, moeten bepaalde onderhoudsitems mogelijk vaker worden uitgevoerd.

- Wegomstandigheden
  - Modderige, zanderige of besneeuwde wegen.
  - Stoffige wegen
- Rijomstandigheden
  - Gebruik van een aanhangwagen, caravan of dakrek

### Onderhoudsschema

Onderhoud van het voertuig wordt uitgevoerd op basis van de kilometers of maanden, afhankelijk van wat zich het eerst voordoet.

Onderdeel	Interval
Chassis-schroeven	Elke 12 maanden of 20.000 km controleren en aandraaien, en vervang beschadigde exemplaren tijdig.
Rempedaal en schakelaar voor elektronische parkeerrem	Na 12 maanden of 20.000 km voor het eerst controleren, en elke 24 maanden of 40.000 km daarna, of elke 12 maanden of 20.000 km in zware rijomstandigheden.
Remfrictieblok en -schijf	Elke 12 maanden of 20.000 km controleren.
Remleidingen en slangen	Na 12 maanden of 20.000 km voor het eerst controleren, en elke 24 maanden of 40.000 km daarna, of elke 12 maanden of 20.000 km in zware rijomstandigheden.
Geleidepen van remklauwconstructie	Elke 24 maanden of 40.000 km controleren.
Stuurwiel en trekstang	Na 12 maanden of 20.000 km voor het eerst controleren, en elke 24 maanden of 40.000 km daarna, of elke 12 maanden of 20.000 km in zware rijomstandigheden.
Behuizing aandrijfjas	Na 12 maanden of 20.000 km voor het eerst controleren, en elke 24 maanden of 40.000 km daarna, of elke 12 maanden of 20.000 km in zware rijomstandigheden.
Kogelpen en boot	Na 12 maanden of 20.000 km voor het eerst controleren, en elke 24 maanden of 40.000 km daarna, of elke 12 maanden of 20.000 km in zware rijomstandigheden.
Voor- en achterwielophangingen	Na 12 maanden of 20.000 km voor het eerst controleren, en elke 24 maanden of 40.000 km daarna, of elke 12 maanden of 20.000 km in zware rijomstandigheden.
Conditie en druk van banden, incl. TPMS	Elke 12 maanden of 20.000 km controleren en vervang beschadigde onderdelen tijdig.
Uitlijning voor- en achterwiel	Na 12 maanden of 20.000 km voor het eerst controleren, en elke 24 maanden of 40.000 km daarna, of elke 12 maanden of 20.000 km in zware rijomstandigheden.
Bandenrotatie (Controleer minstens één keer per maand de bandenspanning en conditie)	Controleer minstens één keer per maand de bandenspanning en staat en draai de banden elke 10.000 km.

Onderdeel	Interval
Deurrem	Controleer het elke 12 maanden of 20.000 km. Verwijder stof van de trekstang met een natte, zachte doek, breng 0,3-0,8 g vet aan op de trekstang, de geklonken verbindingen en de roterende as en vervang tijdig beschadigde onderdelen.
Speling wiellagers	Na 12 maanden of 20.000 km voor het eerst controleren, en elke 24 maanden of 40.000 km daarna, of elke 12 maanden of 20.000 km in zware rijomstandigheden.
Koelmiddelpeil in expansietank	Elke 12 maanden of 20.000 km controleren en vervang beschadigde onderdelen tijdig.
Antivries aandrijfmotor	Vervang de langwerkende koelvloeistof met organisch zuur om de vier jaar of na 100.000 km, afhankelijk van wat zich het eerst voordoet.
Remvloeistof	Elke 12 maanden of 20.000 km controleren en vervang beschadigde onderdelen tijdig.
Remvloeistof	Vervang het om de twee jaar of 40.000 km.
DTC's voertuigmodule (te wissen na opname)	Elke 12 maanden of 20.000 km controleren en vervang beschadigde onderdelen tijdig.
Hoogspanningsaccubak, bescherming, slagstang en koppelpunt van bevestiging	Elke 12 maanden of 20.000 km controleren en vervang beschadigde onderdelen tijdig.
Capaciteit accupakket	Test en kalibreer de capaciteit elke zes maanden of 72.000 km.
Versnellingsolie in transmissie (NT30 transmissie)	Vervang hem voor het eerst na 24 maanden of 40.000 km en daarna om de 24 maanden of 48.000 km.
Lekkages of stoten in de aandrijflijn	Elke 12 maanden of 20.000 km controleren en vervang beschadigde onderdelen tijdig.
Losse hoogspanningskabelbomen en stekkers	Elke 12 maanden of 20.000 km controleren en vervang beschadigde onderdelen tijdig.
Vervorming van of olieplekken op de hoogspanningsmodule	Elke 12 maanden of 20.000 km controleren en vervang beschadigde onderdelen tijdig.
Vreemde materialen op of ablatie van laadstekkerinterface	Elke 12 maanden of 20.000 km controleren en vervang beschadigde onderdelen tijdig.



Onderdeel	Interval
HEPA-filter met actieve koolstof*	Elke 12 maanden of 20.000 km controleren, afhankelijk van wat zich het eerst voordoet, en vervang het indien nodig. In zware rijomstandigheden moet u deze om de zes maanden controleren en zo nodig vervangen.
Lampen en ledverlichting	Elke 12 maanden of 20.000 km controleren en vervang beschadigde onderdelen tijdig.
Dimmen van koplampen	Elke 12 maanden of 20.000 km controleren en vervang beschadigde onderdelen tijdig.
Initiële neerwaartse kanteling van dimlicht	Kalibreer het om de 10.000 km.
Vreemde materialen op of ablatie van het EPS GND-punt	Elke 12 maanden of 20.000 km controleren en vervang beschadigde onderdelen tijdig.
Loszitten van de EPS-stekker en beschadiging van de stekkerpen	Elke 12 maanden of 20.000 km controleren en vervang beschadigde onderdelen tijdig.
Corrosie van EPS ECU	Controleer het voor het eerst na 12 maanden of 20.000 km en daarna om de 24 maanden of 40.000 km.
Vreemde materialen of corrosie op verbindingen tussen de EPS ECU en de motor*	Elke 12 maanden of 20.000 km controleren en vervang beschadigde onderdelen tijdig.
Software-update automodule (indien van toepassing bijwerken)	Elke 12 maanden of 20.000 km controleren en vervang beschadigde onderdelen tijdig.
Waadsporen op hoogspanningsonderdelen	Elke 12 maanden of 20.000 km controleren en vervang beschadigde onderdelen tijdig.
Aanhaalmoment borgmoer van wisserarm	Elke 12 maanden of 20.000 km controleren en vervang beschadigde onderdelen tijdig.
Vergrendeling en bevestigingen van motorkap	Elke 12 maanden controleren.
Opmerkingen: Vervang bij het controleren van onderdeel 1 de chassisonderdelen tijdig als er abnormale schade wordt aangetroffen.	



#### HERINNERING

- Om de hoogspanningsaccu in optimale conditie te houden, dient u het voertuig regelmatig volledig op te laden en te ontladen (minstens

#### HERINNERING

elke zes maanden of 72.000 km, afhankelijk van wat zich het eerst voordoet) voor zelfkalibratie van de accu. U kunt ook contact opnemen

## ! HERINNERING

met een officiële BYD-dealer of een erkend servicepunt voor capaciteitstesten en kalibratie.

Zware rijomstandigheden zijn onder meer:

- Regelmatig rijden in stoffige gebieden of frequente blootstelling aan zoute lucht.
- Regelmatig rijden op hobbelige, modderige of bergwegen.
- Rijden bij koud weer.
- Regelmatig en plotseling remmen.
- Frequent gebruik van een aanhangwagen.
- Gebruik als taxi.
- Rijden in drukke stedelijke gebieden bij temperaturen boven 32°C gedurende meer dan 50% van de totale reistijd.
- Rijden met snelheden boven 120 km/u bij temperaturen boven 30°C gedurende meer dan 50% van de totale reistijd.
- Frequente overbelasting.

## Slim onderhoudsysteem

- Het voertuig is uitgerust met een slim onderhoudsysteem. Tik op  → **Vehicle Health (Voertuiggezondheid)** → **Smart Maintenance (Slim onderhoud)** om het onderhoudsinterval en de onderhoudskilometrage in te stellen.

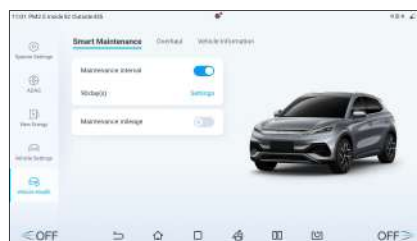

## Regelmatig onderhoud

### Regelmatig onderhoud

- Zorg ervoor dat u het voertuig onderhoudt volgens het onderhoudsschema, zodat deze optimaal werkt en het aantal storingen vermindert.
- Bestuurders kunnen het onderhoudsschema raadplegen voor reguliere onderhoudsintervallen, afhankelijk van de kilometerstand of het tijdsinterval, afhankelijk van wat zich het eerst voordoet.
- Voor achterstallige onderhoudsitems moet hetzelfde tijdsinterval worden gebruikt voor onderhoud.
- Het wordt aanbevolen om onderhoud uit te voeren in overeenstemming met de normen en specificaties van BYD Auto Co., Ltd. en door een plaatselijke officiële BYD-dealer of een erkend servicepunt.
- Het onderhoudsschema vermeldt de onderhoudsitems en reistijd of -afstand op basis van de aanname dat het voertuig wordt gebruikt als een normaal vervoermiddel om passagiers en goederen te vervoeren die de maximum laadcapaciteit van het voertuig niet overschrijden.



## VOORZICHTIG

- Onderhoud het voertuig regelmatig volgens de vereisten in de Servicehandleiding voor garantie en onderhoud van BYD.

## Bescherming tegen corrosie

### De meest voorkomende oorzaken van voertuigcorrosie zijn:

- De onderkant van het voertuig is bedekt met zout, stof of vocht.
- Het voertuig of sommige onderdelen ervan worden lange tijd blootgesteld aan hoge vochtigheid en hoge temperatuur.
- De verflaag of onderlaag is gekrast door een kleine botsing of door stenen en grind.

### De volgende regels moeten in acht worden genomen om corrosie van het voertuig te voorkomen:

- Was het voertuig regelmatig.
  - Als u in de winter op zoute wegen rijdt of in kustgebieden woont, moet u het voertuig minstens één keer per maand wassen en het chassis en de wielop reinigen met een hogedrukwaterstraal of stoom om corrosie te verminderen. Was het chassis grondig na de winter.
- Controleer de verf en afwerkingen van het voertuig.
  - Elk krasje of scheurtje in de verf moet onmiddellijk worden gerepareerd om corrosie te voorkomen. Als er fragmenten of barsten loskomen van het metalen oppervlak, is het raadzaam om voor reparatie naar een officiële BYD-

dealer of een erkend servicepunt, te gaan.

- Controleer het interieur van het voertuig.
  - Vocht- en stofophoping onder het tapijt kan corrosie veroorzaken. Controleer regelmatig de onderkant van tapijten om er zeker van te zijn dat deze gebieden droog zijn.
  - Er moet speciale aandacht worden besteed aan het vervoer van chemicaliën, reinigingsmiddelen, (kunst)meststoffen, zout en andere stoffen in het voertuig. Dergelijke stoffen moeten in geschikte containers worden bewaard voor vervoer. Als er gemorst of gelekt wordt, onmiddellijk schoonmaken en droog houden.
- Gebruik spatborden.
  - Spatborden beschermen voertuigen in zoute gebieden of op grindwegen. Hoe groter en dichter bij de grond, hoe beter.
- Parkeer in een goed geventileerde en droge omgeving.

## Tips voor verfonderhoud

- Voer geen secundair lakwerk uit als er geen duidelijke krassen op de afwerking zijn, om mismatch of kleurincompatibiliteit te voorkomen.
- Wanneer het voertuig gedurende een lange periode niet wordt gebruikt, moet het in een garage of op een goed geventileerde plaats worden geparkeerd en moet een speciale carrosseriehoes in de winter worden gebruikt. Kies een schaduwrijke plek om tijdelijk te parkeren.
- Voorkom sterke schokken, stoten of krassen op de verf. Als de verf bekrast of gedeukt is of loslaat, moet deze op

tijd worden gerepareerd, bij voorkeur door een professionele auto-bodyshop.

- Raak de verf niet aan met een vette hand of doek. Plaats geen vettig gereedschap en wrijf niet met organische oplosmiddelen op de carrosserie van het voertuig om chemische reacties te voorkomen.
- Het voertuig moet eenmaal per maand worden gewaxt of telkens wanneer de waterbestendigheid van het voertuig achteruitgaat en moet om de drie maanden naar een professionele autowasstraat worden gebracht voor onderhoud.
- Kwalitatief hoogwaardige lak en wax moeten worden gebruikt. Als de lak van de carrosserie erg verveerd is, gebruik dan naast de wax ook een auto poetsmiddel. Volg de instructies en voorzorgsmaatregelen van de fabrikant zorgvuldig op. De chroomafwerking moet zowel gepolijst als gewaxt zijn.



#### **VOORZICHTIG**

- Wanneer het voertuig opnieuw wordt gespoten en in een lakstraat met hoge temperaturen wordt geplaatst, moet de kunststof bumper van het voertuig worden verwijderd om schade door hoge temperaturen te voorkomen.

## **Buitenkant reinigen**

- Het voertuig moet tijdig worden gereinigd onder de volgende omstandigheden, die kunnen leiden tot afbladderen van de verflaag of corrosie van de carrosserie en onderdelen van het voertuig:
  - Rijden langs de kust.
  - Rijden op een weg met antivries.

- Rijden op wegen bedekt met koolteer.
- Hars, uitwerpselen van vogels of karkassen van insecten zitten vast op het voertuig.
- Rijden in gebieden met een grote hoeveelheid rook, roet, stof, ijzervijlen of chemicaliën.
- Het voertuig is zichtbaar vervuild door stof of modder.
- Na regen.

### **Handmatig wassen van voertuigen**

Voordat u het voertuig wast, parkeert u het in de schaduw en wacht u tot het voldoende is afgekoeld.

1. Spuit los vuil af, inclusief alle modder of strooizout aan de onderkant van het voertuig en op wielkasten.
2. Was het voertuig met neutrale middelen, waarvan het mengen moet worden uitgevoerd volgens de instructies van de fabrikant. Week een zachte doek met reinigungsoplossing en neem het voertuig voorzichtig af in de richting van de waterstroom. Veeg niet met een cirkelvormige beweging of horizontaal.
3. Goed afspoelen. Opgedroogd wasmiddel vormt vlekken. Spoel alle onderdelen goed af na het wassen van het voertuig bij warm weer.
4. Droog het voertuig af met een schone, zachte doek om te voorkomen dat er watervlekken achterblijven. Wrijf of oefen geen overmatige kracht uit op de lak om krassen te voorkomen.



#### **HERINNERING**

- Gebruik geen alkalisch waspoeder, zeepwater, wasmiddelen, wax verwijderingsmiddelen of vluchtige

## **HERINNERING**

substantie (benzine, kerosine of oplosmiddelen).

- Veeg bij het reinigen van de combinatielampen het oppervlak niet af met chemische oplosmiddelen zoals benzine, alcohol, lakverdunner, verdunner en tetrachloorkoolstof. Als u dit wel doet, kunnen de behuizingen van de combinatielampen barsten.
- Het wordt aanbevolen om voertuigen die in kustgebieden of zwaar vervuilde gebieden reizen eenmaal per dag te wassen.
- Gebruik geen schrapers of benzine om hard vuil van de carrosserie van het voertuig te verwijderen. De plastic wielafwerking wordt gemakkelijk beschadigd door organisch materiaal. Als er organisch materiaal op de afwerking van het voertuig spat, verwijdert u dit met water en controleert u of de afwerking beschadigd is. Vervang elke ernstig beschadigde kunststof wielafwerking tijdig. Anders kan de afwerking tijdens het bewegen van het voertuig van het wiel vallen en een ongeval veroorzaken.
- Gebruik geen schurende reinigingsmiddelen om de bumper te schrobben.
- Reinig gepolijste metalen onderdelen met koolstofreiniger en was ze regelmatig voor bescherming.

### **Wassen van voertuigen in een wasstraat**

Let bij het kiezen van een automatische autowasservice op bepaalde soorten borstels, ongefilterd spoelwater of

machinespecifieke spoelprocedures die krassen op de lak kunnen veroorzaken en de glans en duurzaamheid kunnen beïnvloeden, vooral voor donkere kleuren. Voordat u het voertuig wast, kunt u het beste contact opnemen met het personeel van de wasstraat om te begrijpen welke wasprocedures het veiligst zijn voor de lakafwerking.

## **Binnenkant reinigen**

### **HERINNERING**

- Voorkom directe waterspatten op het dashboard of de vloer tijdens het wassen van het voertuig, omdat deze elektrische storingen kunnen veroorzaken.
- Was de vloer van het voertuig niet.

### **Tapijt**

- Maak tapijten schoon met een goed schuimwasmiddel.
- Gebruik een stofzuiger om zoveel mogelijk stof te verwijderen. Er kunnen verschillende soorten schuimreinigingsmiddelen worden gebruikt. Sommige zitten in spuitbussen en de andere zijn poeders of vloeistoffen, die bij vermenging met water schuim produceren. Reinig de tapijten met een met schuim doordrenkte spons of een borstel, en schrob in cirkelvormige bewegingen.
- Gebruik geen gewoon water en houd de tapijten zo droog mogelijk.

### **Veiligheidsgordels**

- De veiligheidsgordels kunnen worden gereinigd met neutraal zeepwater of lauw water.

- Schrob de veiligheidsgordels met een spons of zachte doek. Controleer de veiligheidsgordels op overmatige slijtage, scheuren of snijmarkeringen.

### **VOORZICHTIG**

- Reinig de veiligheidsgordel niet met kleurstof of bleekmiddel. Deze stoffen kunnen de sterkte van de veiligheidsgordel verminderen.
- Gebruik geen veiligheidsgordel die niet droog is.

## **Portieren en ruiten**

- Portieren en ruiten kunnen met elk gewoon reinigingsmiddel worden gereinigd.
- Controleer de portierremmen regelmatig. Als een portierremhendel wordt aangetroffen met zichtbare stofophoping, veegt u deze af met een natte, zachte doek.

### **VOORZICHTIG**

- Let er bij het reinigen van de binnenkant van de achterraut op dat u geen krassen maakt of schade toebrengt aan elektrische verwarmingsdraden of aansluitpunten.

## **Bedieningspaneel airco, luidsprekers, dashboard, bedieningspaneel en schakelaars**

- Reinig het bedieningspaneel van de airco, de luidsprekers, het dashboard, het bedieningspaneel en de schakelaars met een natte, zachte doek.
- Veeg het stof voorzichtig af met een schone, zachte doek die in lauwwater is gedrenkt.

### **VOORZICHTIG**

- Gebruik geen organische stoffen (bijvoorbeeld oplosmiddelen, kerosine, alcohol en benzine) of zure of alkalische oplossingen. Deze chemicaliën kunnen verkleuring, vlekken of schilfering veroorzaken.
- Controleer alstublieft dat het te gebruiken wasmiddel of polijstmiddel de bovenstaande stoffen niet bevat.
- Als een nieuw vloeibaar wasmiddel wordt gebruikt, mag u het niet op de binnenkant van het voertuig spatten, omdat het de bovenstaande stoffen kan bevatten. Als er gemorst wordt, maak het dan onmiddellijk grondig schoon.

## **Leer**

- Leren afwerkingen kunnen worden gereinigd met een neutraal wasmiddel voor wol.
- Gebruik een zachte doek met een neutrale reinigungsoplossing om het stof af te vegen en veeg vervolgens het resterende reinigingsmiddel grondig af met een schone, natte doek.
- Als het leer nat wordt, veeg het dan af met een schone, zachte doek en droog het aan de lucht op een koele, geventileerde plaats.
- Voor vragen over voertuigreiniging kunt u contact opnemen met een plaatselijke officiële BYD-dealer of een erkend servicepunt.

### **VOORZICHTIG**

- Als vuil niet kan worden verwijderd met een neutraal reinigingsmiddel, reinig het dan met een reinigingsmiddel dat geen organische oplosmiddelen bevat.



### VOORZICHTIG

- Reinig leer niet met organisch materiaal zoals vluchtige olie, alcohol, benzine, zuur of alkali, omdat dit verkleuring veroorzaakt.
- Reinig het leer niet met een nylon borstel of een synthetische vezeldoek, omdat deze krassen kunnen veroorzaken op de fijne patronen op het leeroppervlak.
- Schimmel kan groeien op vuile leren afwerkingen. Er moet speciale zorg worden betracht om olievlekken te voorkomen, en afwerkingen moeten altijd schoon worden gehouden.
- Langdurige blootstelling aan zonlicht zorgt ervoor dat leer hard wordt of krimpt, dus het voertuig moet op een schaduwrijke en koele plaats worden geparkeerd, vooral in de zomer.
- Plaats bij warm weer geen voorwerpen van vinyl of was op de afwerkingen, aangezien deze bij hoge temperaturen aan leer kunnen blijven plakken.
- Onjuiste reiniging van lederen afwerkingen kan verkleuring of vlekken veroorzaken.

## Zelfonderhoud

### Zelfonderhoud

#### Voorzorgsmaatregelen voor zelfonderhoud

- Als er onderhoud moet worden uitgevoerd door de eigenaar, volg dan de juiste stappen die in dit hoofdstuk zijn gespecificeerd.

- Onjuist en onvolledig onderhoud heeft invloed op het goede gebruik van het voertuig.
- In dit gedeelte staan alleen instructies over eenvoudige onderhoudshandelingen die door de eigenaar kunnen worden uitgevoerd. Er zijn echter veel items die moeten worden uitgevoerd door gekwalificeerde technici met speciaal gereedschap.
- Er moet speciale aandacht worden besteed aan het onderhouden van voertuigen om onopzettelijk letsel te voorkomen. Let op het volgende:



### VOORZICHTIG

- Pas op voor kortsluitingen, omdat sommige circuits en voertuigcomponenten een hoge stroom of spanning hebben.
- Als het koelmiddel overstroomt, veeg het dan af met een droge doek of tissue om schade aan onderdelen of voertuiglak te voorkomen.
- Als de remvloeistof overstroomt, spoel het dan met water af om schade aan onderdelen of voertuiglak te voorkomen.
- Zorg er bij het vervangen van de wisserbladen voor dat de wissers geen krassen op het glazen oppervlak veroorzaken.
- Controleer voordat u de motorkap sluit of er gereedschap of een doek in het motorcompartiment achterblijft.
- Draag bij het werken in of onder het voertuig altijd een veiligheidsbril om uw ogen te beschermen tegen wegspringende of vallende voorwerpen of opspattende vloeistof.



## VOORZICHTIG

- Wees voorzichtig bij het vullen van de remvloeistof, omdat deze de huid of ogen kan beschadigen. Als uw huid of ogen worden blootgesteld aan remvloeistof, spoel dan onmiddellijk met schoon water. Roep onmiddellijk medische hulp in als het ongemak aanhoudt.

## Controles

De volgende items moeten worden gecontroleerd op basis van gebruik of gespecificeerde kilometerstand:

- Koelmiddelpeil - Het koelmiddelpeil in het expansievat moet elke keer bij opladen worden gecontroleerd.
- Ruitensproeiervloeistof - De resterende hoeveelheid ruitensproeiervloeistof in de tank moet maandelijks worden gecontroleerd. Wanneer ruitensproeiervloeistof vaak wordt gebruikt, moet het vloeistofpeil elke keer bij opladen worden gecontroleerd.
- Voorruitwisser - Controleer de ruitenwissers maandelijks. Als de ruitenwisser niet werkt, controleer deze dan op slijtage, barsten of andere schade.
- Remvloeistofpeil - Controleer het peil maandelijks.
- Rempedaal - Controleer of het rempedaal goed werkt.
- Schakelaar van elektronische parkeerrem - Controleer of de schakelaar werkt.
- Laagspanningsaccu - Controleer maandelijks de staat van de accu en controleer op corrosie.
- Aircosysteem - controleer de werking van airco-eenheden wekelijks.

- Banden - Controleer de bandenspanning maandelijks. Controleer de loopvlakslijtage en of er vreemde voorwerpen ingesloten zijn.
- Ontdooiers voor de voorruit - Controleer maandelijks de ontdooieropening.
- Lichten - Controleer maandelijks de staat van de koplampen, positielichten, achterlichten, hoog gemonteerd remlicht, richtingaanwijzers, mistachterlichten, remlichten en kentekenverlichting.
- Portieren - Controleer of het deksel van de kofferruimte en alle andere portieren (inclusief achterportieren) vrij geopend en veilig vergrendeld kunnen worden.
- Claxon - controleer of de claxon goed werkt.



## HERINNERING

- Rijd niet verder met een voertuig dat niet is geïnspecteerd, omdat dit kan leiden tot ernstige schade aan het voertuig en persoonlijk letsel.

## Combinatielampen

### Combinatielampen voor

- De voorste combinatielampen zijn uitgelijnd voordat het voertuig wordt afgeleverd. Als het voertuig vaak zware lading draagt, moeten de combinatielampen voor mogelijk opnieuw worden uitgelijnd. Het wordt aanbevolen om de combinatielampen voor te laten uitlijnen door een officiële BYD-dealer of een erkend servicepunt.

### Beslaan van lichten

- Combinatielampen, achterlichten en richtingaanwijzers op de zijspiegels kunnen beslaan na zware regen of



reiniging. Dit is vergelijkbaar met condensatie op de zijruit tijdens regen. Het is geen probleem voor uw voertuig.

- De verlichting is een relatief afgesloten en nauwe ruimte. De temperatuur wordt erg hoog wanneer ze branden (de behuizing en de reflector kunnen gemakkelijk verbranden en vervormen), dus ze hebben warmteafvoer nodig. Er zijn warmteafvoergaten op de behuizing van de lichten voor convectie. Hoe groter het temperatuurverschil, hoe actiever de convectie is. Tijdens de convectie komt het vocht in de lucht onvermijdelijk in een lamp. Factoren zoals blootstelling aan zonlicht, convectie en verwarming van de lamp kunnen ervoor zorgen dat het vocht in de lucht bij lage temperaturen gemakkelijk in nevel of waterdruppeltjes op het lampoppervlak condenseert. Dit veroorzaakt het beslaan van de lichten.



#### HERINNERING

- Als de koplampen en de richtingaanwijzers op de zijspiegel beslagen zijn, kan dit te wijten zijn aan een hoge luchtvochtigheid of een aanzienlijk temperatuurverschil tussen het voertuig en de omgeving. Schakel in dat geval de koplampen in of schakel de richtingaanwijzers in tijdens het rijden. Het vocht verdampt na een korte rijperiode.
- Als er sprake is van aanzienlijke waterophoping in de lampen, wordt aanbevolen om het voertuig voor onderhoud naar een officiële BYD-dealer of een erkend servicepunt te rijden.

## Onderhoud aan het zonnedak

### Onderhoud aan het panoramisch schuifdak\*

1. Veeg stof of zand op de buitenste afdichtstrips van het zonnedak af met een vochtige doek om krassen te voorkomen, waardoor de afdichting van het zonnedak kan worden verminderd.
2. Veeg stof of zand op de randen van de voorruitlijsten weg met een vochtige doek om krassen te voorkomen, die de afdichting van het schuifdak kunnen verminderen.
3. Reinig de voorkant van het achterste glas (met het voorste glas volledig geopend) regelmatig om de ophoping van vreemde materialen zoals stof, zand en bladeren te voorkomen en te voorkomen dat dergelijk vuil afvoergaten blokkeert, wat kan leiden tot slechte afvoer van het zonnedak.
4. Reinig de rails aan beide zijden achterste glas (met het voorste glas volledig geopend) regelmatig om de ophoping van vreemde materialen zoals stof, zand en bladeren te voorkomen en te voorkomen dat dergelijk vuil afvoergaten blokkeert, wat kan leiden tot slechte afvoer van het zonnedak.
5. Richt bij het wassen van het voertuig geen hogedruk-waterstralen rechtstreeks op de afdichtingsstrips, om te voorkomen dat de strips vervormen of beschadigen en water in het voertuig lekt.
6. Het zonnedak vriest in de winter gemakkelijk vast. Het met kracht openen van het vastgevroren zonnedak zal afdichtstrips of andere onderdelen beschadigen. Verwarm in

plaats daarvan het voertuig en schakel het aircosysteem in om het smelten van sneeuw en ijs op het zonnedak te versnellen. Probeer het zonnedak te openen nadat de temperatuur binnen een bepaald niveau heeft bereikt. Droog het resterende vocht op het zonnedak om bevroering te voorkomen.

7. Open het schuifdak niet volledig op extreem hobbelige wegen. Trilling tussen het zonnedak en de rail gerelateerde onderdelen kunnen vervormen en zelfs de motor beschadigen. Open het zonnedak niet als het regent of als het voertuig wordt gewassen.

#### **Gewoon zonnedakonderhoud\***

1. Veeg stof of zand op de afdichtstrips van het zonnedak af met een natte doek om krassen te voorkomen, wat de afdichtprestaties kan beïnvloeden.
2. Veeg stof of zand rond de metalen dakplaat af met een natte doek om slijtage van afdichtstrips te voorkomen wanneer het zonnedak gesloten is, wat de afdichtprestaties van het zonnedak kan beïnvloeden.
3. Reinig de rails, het voorste schuifraam en andere onderdelen regelmatig om te voorkomen dat stof, zand en bladeren zich ophopen en om te voorkomen dat de afvoergaten door dergelijk vuil worden geblokkeerd, wat leidt tot waterlekage in het voertuig.
4. Richt bij het wassen van het voertuig geen hogedruk-waterstralen rechtstreeks op de afdichtingsstrips, om te voorkomen dat de strips vervormen of beschadigen en water in het voertuig lekt.
5. Het zonnedak vriest in de winter gemakkelijk vast. Het met kracht openen van het vastgevroren

zonnedak zal afdichtstrips of andere onderdelen beschadigen. Verwarm in plaats daarvan het voertuig en schakel het aircosysteem in om het smelten van sneeuw en ijs op het zonnedak te versnellen. Probeer het zonnedak te openen nadat de temperatuur binnen een bepaald niveau heeft bereikt. Droog het resterende vocht op het zonnedak om bevroering te voorkomen.

6. Open het schuifdak niet volledig op extreem hobbelige wegen. Anders kan de trilling tussen het schuifdak en de rail gerelateerde onderdelen vervormen en zelfs de motor beschadigen. Open het schuifdak niet als het regent of als het voertuig wordt gewassen.

## **Opslag voertuig**

- Als het voertuig lange tijd (meer dan een maand) moet worden geparkeerd, moeten de volgende voorbereidingen worden getroffen. Een goede voorbereiding helpt degradatie te voorkomen en zorgt dat het voertuig eenvoudig gebruikt kan blijven worden. Parkeer het voertuig indien mogelijk binnen.
- Laad het voertuig op tijd op.
- Reinig en droog de buitenzijde grondig.
- Reinig het interieur van het voertuig om ervoor te zorgen dat tapijten en matten volledig droog zijn.
- Laat de parkeerrem los en zet de versnellingspook in de parkeerstand.
- Open één raam enigszins (als het voertuig binnen wordt geparkeerd).
- Koppel de negatieve aansluiting van de laagspanningsaccu los.

- Plaats een opgevouwen handdoek of doek onder de voorste wisserarm om contact met de voorruit te voorkomen.
- Om het plakken te verminderen, brengt u siliconensmeer middel aan op alle portierafdichtingen en carrosseriewas op het gelakte oppervlak waar de portierafdichtingen samenkomen.
- Bedek de carrosserie van het voertuig met een ademende hoes van een "ademend materiaal", zoals katoen. Niet-ademende materialen, zoals plastic, kunnen vocht opbouw veroorzaken en de verf beschadigen.
- Start het voertuig indien mogelijk regelmatig (bij voorkeur eenmaal per maand). Als het voertuig een jaar of langer is geparkeerd, ga dan naar een officiële BYD-dealer of een erkend servicepunt voor uitgebreid onderhoud.

## Motorkap

### Motorkap openen

1. Trek tweemaal aan de hendel rechts onder het dashboard. De motorkap ontgrendelt en opent een beetje.

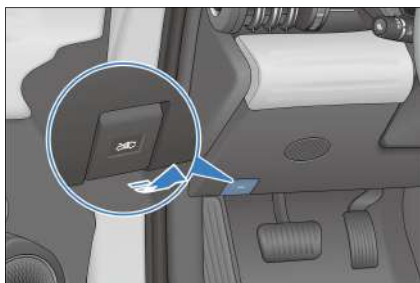

2. De motorkap openen: Til de motorkap omhoog en ondersteun deze met de draagstang.

3. De motorkap sluiten: Laat de motorkap zakken tot ongeveer 20-30 cm boven het voorrooster en laat het los, zodat de val de motorkap vergrendelt.
4. Controleer na het sluiten van de motorkap of het slot goed vergrendeld is.



### ! HERINNERING

- Zorg ervoor dat de motorkap gesloten en stevig vergrendeld is. Anders kan de motorkap tijdens het rijden plotseling opengaan, wat een ongeval kan veroorzaken.
- Forceer de motorkap niet omlaag en laat hem niet los vanuit een hoge positie.

## Koelsysteem

- Het vloeistofniveau moet tussen de markeringslijnen maximum (MAX) en minimum (MIN) van het expansievat liggen.
- Het koelmiddel moet altijd dezelfde specificatie hebben als het origineel, zonder mengsel toe te voegen. Verschillende merken en soorten koelvloeistof mogen niet worden gemengd.

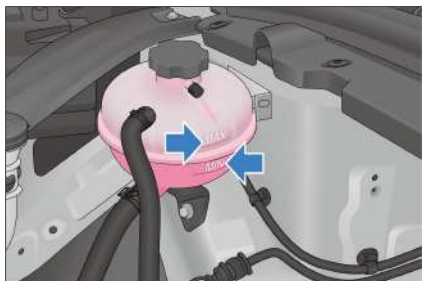

- Koelvloeistof moet worden bijgevuld tot de MAX-lijn als het niveau onder de MIN-lijn ligt. Controleer het koelsysteem op lekkage.

### **!** HERINNERING

- Als u het koelvloeistofexpansievat opent terwijl de motor nog niet volledig is afgekoeld, kan er koelvloeistof naar buiten spuiten, met ernstige brandwonden tot gevolg.
- Accukoelvloeistof kan verkleuren bij blootstelling aan sterke ultraviolette stralen, zoals zonlicht. Als de motorkap moet worden geopend tijdens het gebruik en onderhoud van het voertuig, moet direct zonlicht worden vermeden. De prestatieparameters van koelmiddel veranderen niet nadat het is verkleurd en normaal gebruik wordt niet beïnvloed.

### **!** VOORZICHTIG

- Voeg geen roestwerende middelen of andere additieven toe aan het koelsysteem, omdat deze mogelijk niet compatibel zijn met het koelmiddel of de motoronderdelen.
- Voordat u de dop van het reservoir opent, moet u ervoor zorgen dat de motor, de elektronische hoogspanningsbesturing, het koelmiddelreservoir en de radiator zijn afgekoeld.

### VOORZICHTIG

- Het wordt aanbevolen om naar een officiële BYD-dealer of een erkend servicepunt te gaan voor het bijvullen van het speciale type koelvloeistof.

## Remsysteem

- Controleer maandelijks het niveau in de vloeistoftank en ververs de remvloeistof volgens de rijtijd en kilometerstand zoals aangegeven in het onderhoudsschema.
- Zorg ervoor dat u de remvloeistof gebruikt met dezelfde specificaties als de originele remvloeistof, en verschillende soorten remvloeistof mogen niet worden gemengd.
- Het niveau in de vloeistoftank moet tussen de markeringen "MAX" (maximumniveau) en "MIN" (minimumniveau) liggen.
- Als het niveau onder de MIN-markering ligt, controleer dan of het remsysteem lekt en de remwrijvingsblokken versleten zijn.

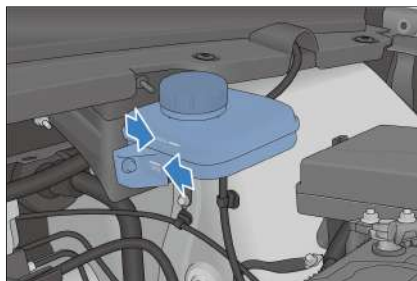

## Sproeier

- Controleer bij normaal gebruik minimaal maandelijks het vloeistofpeil van het ruitensproeierreservoir.

- Als de ruitensproeier vaak wordt gebruikt, moet het niveau van het sproeierreservoir vaker worden gecontroleerd.
- Er moet hoogwaardige ruitensproeiervloeistof worden toegevoegd om vlekverwijdering te verbeteren en bevroering bij koud weer te voorkomen.
- Gebruik bij het bijvullen van de ruitensproeiervloeistof een schone doek gedrenkt in de ruitensproeiervloeistof om het ruitenspoelblad schoon te maken. Dit helpt om het ruitenspoelblad in goede staat te houden.
- Controleer de radiator en de aircocondensor regelmatig.
- Verwijder bladeren, insecten en stof van de voorkant van het aircosysteem. Deze afzettingen belemmeren de luchtstroom en verminderen het koeleffect.
- Schakel in koude maanden de airco gedurende ten minste 10 minuten eenmaal per week in om de smeerolie in de koudemiddelunit te laten circuleren.
- Als het koelrendement van de airco afneemt, ga dan naar een officiële BYD-dealer of een erkend servicepunt voor onderhoud.

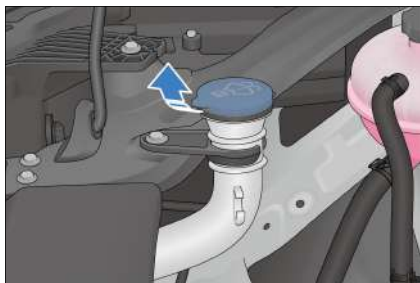

#### **!** VOORZICHTIG

- Schenk geen azijn-wateroplossing in het ruitensproeiervloeistofreservoir.
- Het wordt aanbevolen om gecertificeerde ruitensproeiervloeistof te gebruiken.

## Aircosysteem

- Het aircosysteem is een gesloten systeem en alle belangrijke onderhoudswerkzaamheden moeten worden uitgevoerd door professionals van een officiële BYD-dealer of een erkend servicepunt.
- De volgende praktijken helpen ervoor te zorgen dat het aircosysteem effectief werkt.

#### **!** VOORZICHTIG

- Wanneer het aircosysteem wordt onderhouden, moet het onderhoudsstation een koudemiddelrecyclingsysteem gebruiken. Dergelijke systemen recyclen koelmiddel om milieuvervuiling te voorkomen die wordt veroorzaakt door het rechtstreeks lozen van koelmiddel.

## Ruitenspoelbladen

Het ruitenspoelblad, gemaakt van synthetisch rubber, is een kwetsbaar onderdeel. Verschillende soorten onderhoud van het voertuig en gebruiksgewoonten van bestuurders kunnen de ruitenspoelbladen beschadigen. Neem daarom het volgende in acht om de levensduur van de ruitenspoelbladen en de rijveiligheid te garanderen:

- Gebruik geen mes om ijs van het oppervlak van de voorruit te verwijderen. Gebruik een geschikte ijsschraper.
- Wis het oppervlak van de voorruit niet als het vuil, fettig of wasachtig is.

- Houd het oppervlak van de voorruit schoon. Wis geen stof, zand, insecten of vreemde voorwerpen op het oppervlak van de voorruit.
- Tijdens het poetsen van het voertuig met wax en het onderhoud van de carrosserieverf is het niet nodig om wax op de voorruit te gebruiken, omdat de waxlaag licht reflecteert bij slecht licht, waardoor de zichtlijn en rijveiligheid worden beïnvloed. Na het gebruik van wax op het voertuig spoelt u het wisserblad met gewoon water af en gebruikt u een speciale waxreiner voor de voorruit om de waxlaag op de voorruit te verwijderen.
- Was de ruitenwisserbladen niet rechtstreeks met een harde waterstraal om te voorkomen dat overmatige waterdruk de ruitenwisserbladen beschadigt.

### Onderhoudsregels

- Reinig de voorruit en het ruitenwisserblad regelmatig (bij voorkeur eenmaal per week of eenmaal per twee weken).
- Veeg de ruitenwisser regelmatig schoon (bij voorkeur eenmaal per dag of eenmaal per twee dagen). Zorg dat de voorruit volledig nat is, voordat u een ruitenwisserblad gebruikt om de voorruit schoon te vegen. (Als het niet regent, moet eerst wasvloeistof op de ruit worden gespoten).
- Reinig de voorruit met een speciale ruitensproeiervloeistof.
- Verwijder modder en dode insecten meteen met een doek van de voorruit.
- Als er beschadigingen op de voorruit zijn ontstaan door grind, moet er tijdig onderhoud worden gepleegd. (Het wordt aanbevolen om harsproducten voor voorruitreparatie te gebruiken en

de voorruit te vervangen als de beschadigingen te groot of te veel zijn.)

- Vervang de ruitenwisserbladen regelmatig, bij voorkeur eenmaal per zes maanden.
- Zet bij het reinigen van de voorruit de ruitenwisserarm van tevoren omhoog. De specifieke werkwijze is als volgt:
  1. Ga naar  **Vehicle Health (Voertuigstatus)** → **Overhaul (Revisie)** om onderhoud van de ruitenwissers voor in te schakelen. De wissers draaien naar beneden.
  2. Pak het bovenste uiteinde van de wisserarm vast en til voorzichtig de wisserarm en het blad op.

### Banden

- Om veilig te kunnen rijden, moeten banden geschikt zijn voor het voertuig, met een goed profiel en een standaard bandenspanning.

#### WAARSCHUWING

- Het gebruik van banden met overmatige slijtage of onvoldoende of juist overmatige druk kan leiden tot ongelukken, ernstig letsel of overlijden.
- Volg alle instructies in deze handleiding met betrekking tot bandenspanning en onderhoud.

### Vullen van banden

- Houd de banden goed opgepompt voor de beste combinatie van wendbaarheid, levensduur van het loopvlak en rijcomfort.
- Banden die te zacht zijn, kunnen ongelijkmatige bandenslijtage veroorzaken, de bestuurbaarheid en

het energieverbruik beïnvloeden en zijn gevoelig voor lekkage door oververhitting.

- Te harde banden verminderen het rijcomfort en zijn gevoelig voor schade door oneffen wegen. In ernstige gevallen vormt het risico op een klapband een ernstige bedreiging voor de veiligheid van het hele voertuig. Te harde banden slijten ook ongelijkmatig, wat de levensduur van de banden beïnvloedt.
- Als de banden koud zijn, kunt u beslissen of u de bandenspanning wilt bijvullen volgens de bandenspanningswaarden die op het instrumentenpaneel worden weergegeven.
- De bandenspanning moet worden gemeten terwijl de banden op omgevingstemperatuur zijn. Dit betekent dat er minimaal drie uur na het stoppen gemeten moet worden. Als u met het voertuig moet rijden voordat de bandenspanning is gemeten, kunnen banden bij omgevingstemperatuur nog steeds worden gemeten zolang de afgelegde afstand niet meer dan 1,6 km bedraagt.
- Het is normaal dat de gemeten bandenspanning bij warme banden (na een rit van meerdere kilometers) 30-40 kPa (0,3~0,4 bar) hoger is dan wanneer de banden koud zijn. Laat in dat geval de banden niet leeglopen om de gespecificeerde aflezing van de koude bandenspanning te verkrijgen, anders zal de bandenspanning te laag zijn.

#### **!** HERINNERING

- De aanbevolen koude bandenspanning wordt aangegeven op het label dat op het frame van het bestuurdersportier is aangebracht.

#### HERINNERING

- Tubeless banden hebben een zelfdichtende functie wanneer ze lek raken. Aangezien de band meestal erg langzaam leegloopt door het lek, moet u, zodra de band druk begint te verliezen, zorgvuldig zoeken naar de plaats van het lek.

#### Controles van banden

- Controleer bij het controleren van de bandenspanning de banden op schade, doorboring van vreemde voorwerpen en slijtage.
- Vervang de band als u bobbelts of schade aan het loopvlak of de zijkant vaststelt. Banden moeten worden vervangen als een van de gevallen zich voordoet.
- Vervang de band als er barsten op de zijkant zitten of als de stof of het koord zichtbaar is.
- Vervang de banden wanneer er overmatige loopvlakslijtage is.



- De loopvlakken van banden hebben slijtindicatoren. Wanneer het loopvlak gelijk is met de slijtvlakken, is de dikte minder dan 1,6 mm. Banden die zo versleten zijn, hebben een erg slechte grip op nat wegdek.
- Banden met versleten slijtvlakken ondervinden ernstig prestatieverlies en moeten daarom worden vervangen.

## Onderhoud

- Naast een goede bandenspanning helpt een goede wieluitlijning ook om de slijtage van het loopvlak te verminderen.
- Als ongelijkmatige bandenslijtage wordt geconstateerd, ga dan naar een officiële BYD-dealer of een erkend servicepunt en controleer de wieluitlijning.
- Hoewel het voertuig in de fabriek is uitgebalanceerd, moet het na een tijdje rijden opnieuw worden uitgebalanceerd.
- Als er tijdens het rijden bij hoge snelheden (boven 80 km/u) maar niet bij lage snelheden een soort van continue trillingen optreedt, ga dan naar een officiële BYD-dealer of een erkend servicepunt, om de banden te laten controleren.
- Als een band gerepareerd is, zorg er dan voor dat deze weer in balans is.
- Voer na het monteren van een nieuwe band of het vervangen van een nieuw wiel altijd een bandenbalancing uit.



### VOORZICHTIG

- Bij onjuiste plaatsing van de balanceergewichtjes plakken deze niet stevig en vallen eraf, wat uw voertuig of omringende zaken tijdens het rijden zal beschadigen.
- Verkeerde plaatsing van de balanceergewichtjes beschadigen de aluminiumlegering velgen van uw voertuig. Daarom wordt aanbevolen om originele balanceergewichtjes te gebruiken om de balans te behouden.

## Rotatie van banden

- Om banden hetzelfde te laten slijten en hun levensduur te verlengen, wordt aanbevolen om de banden regelmatig te wisselen en ook vierwieluitlijning, inspectie en afstelling uit te voeren.
- Bij aankoop van vervangende banden kan het zijn dat sommige banden "directioneel" zijn, die slechts in één richting kunnen worden gedraaid. Als directionele banden worden gebruikt, kunnen alleen de voor- en achterwielen worden verwisseld bij bandenrotatie.

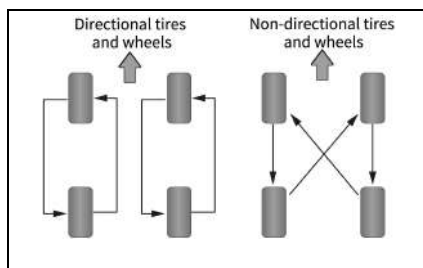

## Banden en wielen vervangen

- Originele banden maximaliseren de prestaties en bieden tegelijkertijd de beste combinatie van wendbaarheid, rijcomfort en levensduur.
- Het wordt aanbevolen om banden te laten vervangen met originele banden door een officiële BYD-dealer of een erkend servicepunt.
- Vervanging van banden met verschillende afmetingen, actieradiusen, nominale snelheden en maximale koude drukken (aangegeven op de kant van de band) of gemengd gebruik van radiaalbanden en diagonale banden kan het remvermogen, de grip en de sturnauwkeurigheid verminderen.
- Ongeschikte banden beïnvloeden de wendbaarheid en stabiliteit van het



voertuig en kunnen tot ongelukken leiden.

- Vervang niet slechts één band; anders heeft dit ernstige gevolgen voor de wendbaarheid van het voertuig.
- Het antiblokkeersysteem werkt door de wielsnelheid te vergelijken. Gebruik bij het vervangen van een band een band van dezelfde afmeting als de originele band. De afmeting en structuur van de band hebben invloed op de wielsnelheid en kunnen leiden tot ongecoördineerde werking van het systeem.
- Als het wiel moet worden vervangen, zorg er dan voor dat de specificaties van het nieuwe wiel overeenkomen met die van het originele wiel. Nieuwe wielen zijn verkrijgbaar bij officiële BYD-dealer of een erkend servicepunt. Raadpleeg een officiële BYD-dealer of een erkend servicepunt voordat u de velgen vervangt.

#### **!** HERINNERING

Neem de volgende voorzorgsmaatregelen in acht om een goede wendbaarheid en controle van het voertuig te garanderen.

- Combineer geen radiaalbanden, schuine gordelbanden of diagonaalbanden op het voertuig.
- Gebruik geen banden met andere afmetingen dan de afmetingen die door de fabrikant worden aanbevolen.

## Zekeringen

Alle voertuigcircuits zijn voorzien van zekeringen om kortsluiting of overbelasting te voorkomen. Deze zekeringen zijn respectievelijk gemonteerd in de PDB's onder de

motorkap en het dashboard. De zekeringlabels zijn opgenomen in deze PDB's en in het dashboard, die de correspondentie van zekeringen met elektrische componenten weergeven.

- De zekeringen onder de motorkap bevinden zich linksachter in het motorcompartment. Om het te openen, verwijdert u eerst de afwerking en drukt u op de vergrendeling.

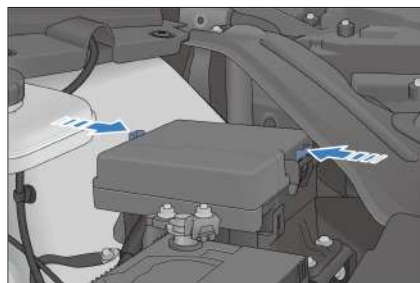

- De dashboardzekering onder de bestuurderszijde bevindt zich aan de linkerkant van het dashboard. Haal de onderkant van het dashboard uit elkaar om de zekering te controleren.
- Vervanging van doorgebrande zekeringen door zekeringen met een hogere stroomsterkte kan de kans op schade aan het elektrische systeem aanzienlijk vergroten.
- Als er geen reservezekering van dezelfde stroomsterkte is, gebruik dan in plaats daarvan een zekering met een lagere stroomsterkte.

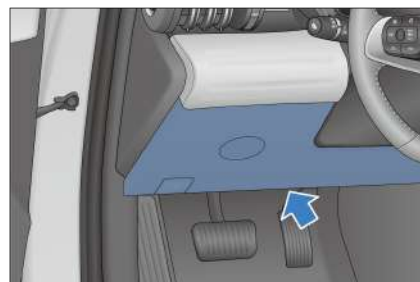

## ! HERINNERING

- Gebruik geen zekeringen met een stroomsterkte hoger dan de nominale stroomwaarde of een andere oplossing om de zekeringen te vervangen, omdat dit ernstige schade of zelfs brand kan veroorzaken.

## HERINNERING

- Als een zekering doorbrandt, wordt aanbevolen om de zekering te laten controleren of te vervangen bij een officiële BYD-dealer of een erkend servicepunt.

### PDB-naamplaatje onder de motorkap

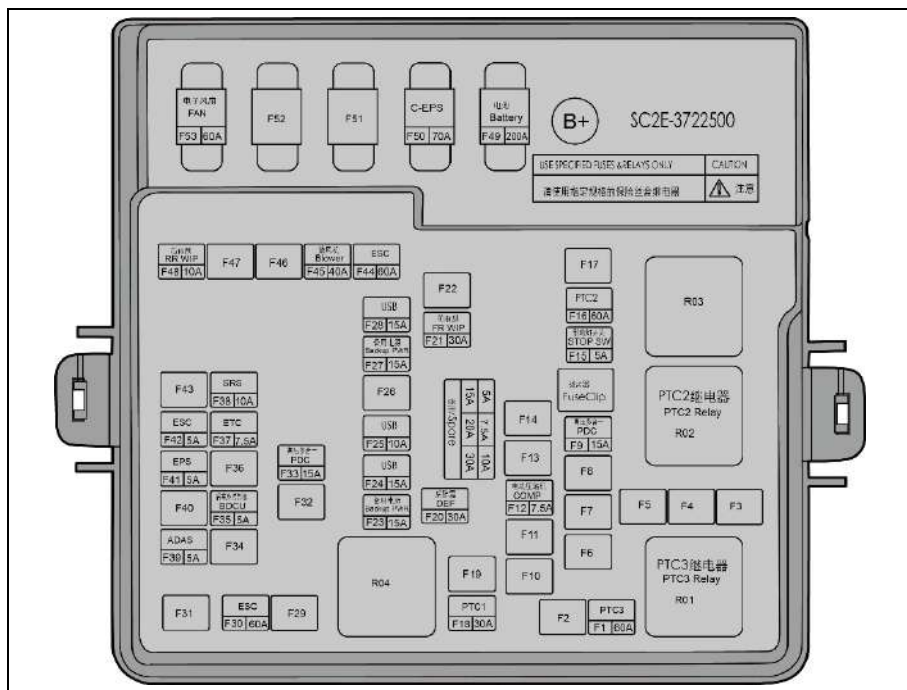

Nr.	Ampère (A)	Beschermd onderdeel of circuit
F1	60	PTC3
F2	-	-
F3	-	-
F4	-	-
F5	-	-
F6	-	-
F7	-	-
F8	-	-

<b>Nr.</b>	<b>Ampère (A)</b>	<b>Beschermd onderdeel of circuit</b>
F9	15	HV alles-in-één regelaar
F10	-	-
F11	-	-
F12	7,5	Elektrische compressor
F13	-	-
F14	-	-
F15	5	Schakelaar remlicht
F16	60	PTC2
F17	-	-
F18	30	PTC1
F19	-	-
F20	30	Achterrautontdooier
F21	30	Voorruitwisser
F22	-	-
F23	15	Hulpvoeding
F24	15	USB
F25	10	USB
F26	-	-
F27	15	Hulpvoeding
F28	15	USB
F29	-	-
F30	60	Elektronische stabiliteitsregelaar (ESC)
F31	-	-
F32	-	-
F33	15	HV alles-in-één regelaar
F34	-	-
F35	5	Bedieningsmodule carrosserie achter
F36	-	-
F37	7,5	ETC
F38	10	Aanvullend veiligheidssysteem
F39	5	Geavanceerd bestuurdersassistentiesysteem
F40	-	-

<b>Nr.</b>	<b>Ampère (A)</b>	<b>Beschermd onderdeel of circuit</b>
F41	5	EPS
F42	5	Elektronische stabiliteitsregelaar (ESC)
F43	-	-
F44	60	Elektronische stabiliteitsregelaar (ESC)
F45	40	Ventilator
F46	-	-
F47	-	-
F48	10	Achterrautwisser
F49	200	Accu
F50	70	C-EPS
F51	-	-
F52	-	-
F53	60	Elektrische ventilator

## Dashboard naamplaatje stroomverdeelkast

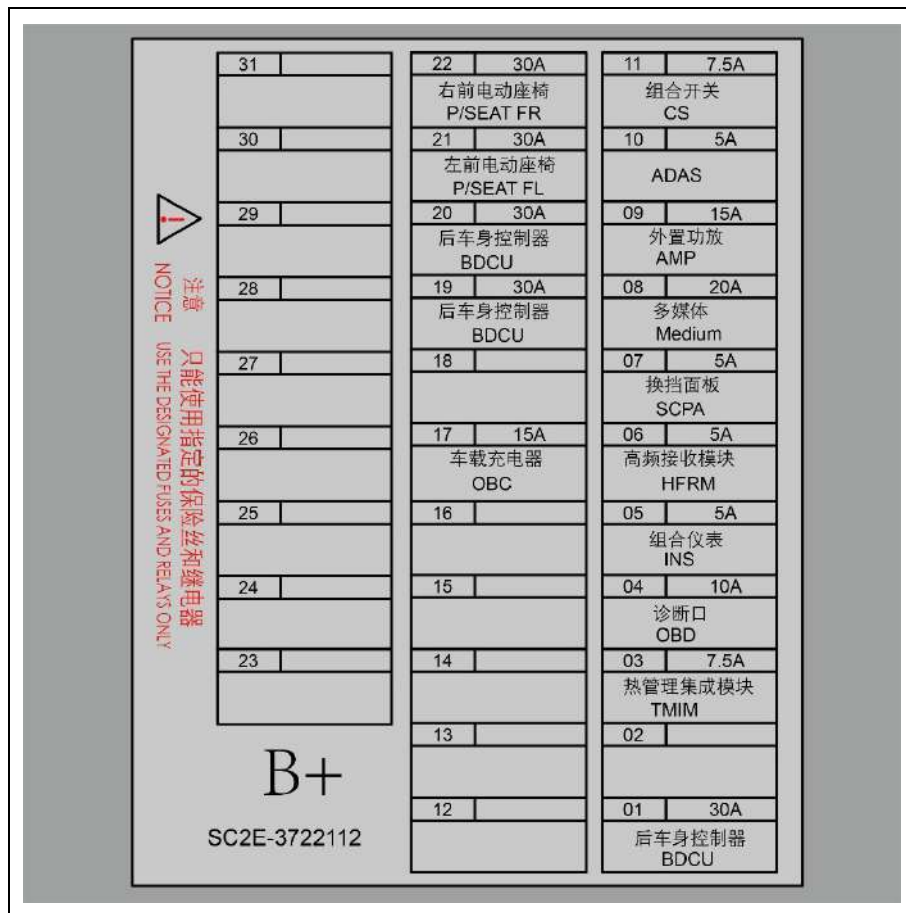

Nr.	Ampère (A)	Beschermd onderdeel of circuit
01	30	Bedieningsmodule carrosserie achter
02	-	-
03	7,5	Geïntegreerde module voor thermisch beheer
04	10	Diagnose poort
05	5	Instrumentenpaneel
06	5	Ontvangstmodule voor hoge frequenties
07	5	Versnellingspookpaneel
08	20	Infotainmentsysteem
09	15	Externe versterker

Nr.	Ampère (A)	Beschermd onderdeel of circuit
10	5	Geavanceerd bestuurdersassistentiesysteem
11	7,5	Combinatie schakelaar
12	-	-
13	-	-
14	-	-
15	-	-
16	-	-
17	15	Ingebouwde oplader
18	-	-
19	30	Bedieningsmodule carrosserie achter
20	30	Bedieningsmodule carrosserie achter
21	30	Elektrische stoel linksvoor
22	30	Elektrische stoel rechtsvoor
23	-	-
24	-	-
25	-	-
26	-	-
27	-	-
28	-	-
29	-	-
30	-	-
31	-	-

#### **HERINNERING**

- Zekeringsampère (zoals de ampère van de zekering van het infotainmentsysteem) kan per voertuigconfiguratie verschillen.

#### **HERINNERING**

Onderhoud en vervanging moeten gebaseerd zijn op de feitelijke configuratie.

# 07 **WANNEER ER STORINGEN OPTREDEN**

Wanneer er storingen optreden ..... 206

# Wanneer er storingen optreden

## Als de smartkey-batterij leeg is

Als het indicatielampje van de smartkey niet knippert en het voertuig niet kan worden gestart met de startfunctie, is de batterij van de smartkey mogelijk leeg. Het wordt aanbevolen om zo snel mogelijk contact op te nemen met een officiële BYD-dealer of een erkend servicepunt voor het vervangen van de batterij. In dit geval kunt u het voertuig starten in de stroomloze modus.

### VOORZICHTIG

- Plaats de smartkey niet in gebieden met hoge temperaturen.
- Sla of raak de smartkey niet met harde voorwerpen.
- Houd de smartkey uit de buurt van magnetische velden.
- Houd na het vergrendelen van het voertuig en het inschakelen van het antidiefstalalarmsysteem de smartkey uit de buurt van het voertuig als u het voertuig niet gebruikt; anders verbruikt het voertuigmatische kaartopsporing van het voertuig de energie van de laagspanningsaccu.

1. Gebruik de mechanische sleutel om het voertuig te ontgrendelen.
2. Trap het rempedaal in en druk op de START-STOPKNOP. Het smartkey-waarschuwingslampje gaat branden en

de luidspreker in het voertuig geeft een pieptoon.

3. Houd de elektronische smartkey binnen 30 seconden na de pieptoon van de luidspreker in de buurt van het symbool voor de stroomloze modus. Vervolgens gaat het smartkey-waarschuwingslampje uit en kan het voertuig binnen 5 seconden worden gestart.

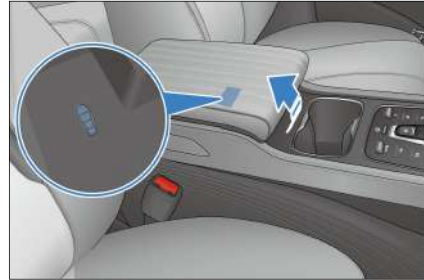

## Nooduitschakelsysteem

- Het nooduitschakelsysteem wordt geactiveerd en het hoogspanningssysteem wordt automatisch uitgeschakeld wanneer aan de volgende voorwaarden wordt voldaan:
  - De airbags worden niet geactiveerd na een frontale botsing.
  - Er is een botsing aan de achterkant.
  - Het voertuigssysteem is defect.
- De OK-indicator gaat uit als een van de bovenstaande situaties zich voordoet.
- Het activeren van het nooduitschakelsysteem bij de genoemde soorten botsingen minimaliseert het risico op verwondingen of ongevallen.
- Het voertuigssysteem kan niet in de OK-status worden gezet zodra het nooduitschakelsysteem is geactiveerd. In dat geval wordt aanbevolen om



contact op te nemen met een officiële BYD-dealer of een erkend servicepunt voor hulp. Het systeem wordt onmiddellijk uitgeschakeld, zelfs als het contact is ingeschakeld. Neem zo snel mogelijk contact op met een officiële BYD-dealer of een erkend servicepunt.

## Handelwijze bij brand in/aan het voertuig

Ga in geval van brand als volgt om met het voertuig, afhankelijk van de werkelijke situatie:

1. Schakel het contact uit en verlaat het voertuig.
2. Als de brand klein en langzaam is, gebruik dan een droge poederbrandblusser om de brand te blussen en roep onmiddellijk hulp in, op voorwaarde dat de persoonlijke veiligheid is gewaarborgd.
3. Als de brand groot is en snel groeit, blijf dan uit de buurt van het voertuig en bel de brandweer, informeer hen dat het voertuig is uitgerust met een hoogspanningsaccu en wacht op redding.



### VOORZICHTIG

- Draag tijdens het demonteren van het voertuig geïsoleerde handschoenen. Gebruik het juiste type brandblussers. Water of onjuiste brandblussers kunnen elektrische schokken veroorzaken.
- In het geval van andere speciale omstandigheden die vliegende projectielen veroorzaken (zoals interieurstrips en glas): blijf uit de buurt van het voertuig en vraag een officiële BYD-dealer of een erkend servicepunt om hierbij te assisteren.

## Als de hoogspanningsaccu lekt

Als er na een aanrijding acculekkage, een scherpe geur in het voertuig, zichtbare zuurstroom uit het voertuig of rook bij de accupack is:

1. Schakel het contact uit en koppel de laagspanningsaccu los als de omstandigheden het toelaten.
2. Neem contact op met een officiële BYD-dealer of een erkend servicepunt en de brandweer om hen te informeren dat het voertuig is uitgerust met een hoogspanningsaccu en wacht op redding.

## Als er een aanrijding plaatsvindt

Ga in geval van een aanrijding als volgt om met het voertuig, afhankelijk van de werkelijke situatie:

1. Schakel het contact uit en koppel de laagspanningsaccu los als de omstandigheden het toelaten.
2. Bel onmiddellijk een officiële BYD-dealer of een erkend servicepunt voor hulp.
3. Voer een eenvoudige inspectie uit, indien de omstandigheden dit toelaten: Controleer of een rand van de hoogspanningsaccubak gebarsten is en of er duidelijke vloeistof uitstroomt.
  - Schade aan hoogspanningscomponenten is niet in alle gevallen identificeerbaar. Hanteer beschadigde onderdelen niet en raak ze niet aan met sieraden of andere metalen voorwerpen.
  - Als de huid in contact komt met gelekte vloeistof, was de huid dan onmiddellijk gedurende 10-15 minuten met veel water. Als er nog

steeds enig ongemak is, breng dan 2,5% calciumgluconaat zelf aan of week de huid in een 2% tot 2,5% calciumgluconaatoplossing voor 10-15 minuten. Als de aandoening niet beter wordt of als het ongemak aanhoudt, zoek dan onmiddellijk medische hulp.

- Raak de oranje hoogspanningskabels of andere hoogspanningscomponenten niet aan. Alleen geautoriseerd reparatiepersoneel mag werken aan hoogspanningssystemen.
- Beschadig, wijzig of demonteer de oranje hoogspanningskabels niet en koppel ze niet los van het hoogspanningsnet.
- Informeer de brandweermannen en het reddingspersoneel dat het voertuig is uitgerust met een hoogspanningsaccu.



### **WAARSCHUWING**

- Raak geen gemorste vloeistof aan en blijf uit de buurt van een lekkend voertuig of hoogspanningsaccu.
- Gooi de gelekte vloeistof niet weg in het water, de bodem of een andere omgeving.
- Het voertuigstelsel werkt met hoogspanningsgelijkstroom. Het genereert veel warmte voor en na het opstarten van het voertuig en wanneer het voertuig wordt uitgeschakeld. Let op hoge druk en hoge temperaturen.
- Demonteer, verplaats of wijzig geen componenten van de hoogspanningsaccu en aansluitkabels, omdat de aansluitingen ervan ernstige brandwonden of elektrische schokken kunnen veroorzaken en kunnen leiden tot persoonlijk letsel

### **WAARSCHUWING**

of overlijden. De oranje kabels maken deel uit van de hoogspanningskabelboom. Gebruikers mogen het hoogspanningssysteem van het voertuig niet zelf repareren. Als reparatie nodig is, wordt aanbevolen om naar een officiële BYD-dealer of een erkend servicepunt te gaan voor reparatie.

- De transpondersleutel en onderdelen van het voertuig die onder hoogspanning staan, kunnen personen met medische apparaten beïnvloeden en schade toebrengen.

## **Als het voertuig moet worden gesleept**

Als het voertuig moet worden gesleept, wordt aanbevolen om contact op te nemen met een officiële BYD-dealer of een erkend servicepunt, een professionele sleepdienst of de organisatie waar u zich bij heeft aangesloten voor pechhulp.



### **WAARSCHUWING**

- Het voertuig mag niet door andere voertuigen worden voortgetrokken met alleen touwen of kettingen.

Veelvoorkomende bergingsmethoden zijn:

- Berging met flatbed-aanhanger
  - Wanneer het voertuig defect is en moet worden gesleept, is een flatbedaanhanger de beste keuze. Er kan schade optreden als de voorwielen de grond raken.

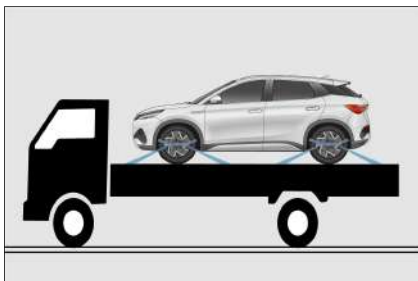

### **VOORZICHTIG**

- Zorg er bij het verplaatsen van een voertuig op een vlakke aanhangwagen voor dat het te verplaatsen voertuig goed is vastgezet om te voorkomen dat het naar achteren schuift.

## Sleepoog

Het montagepunt van het sleepoog van het voertuig wordt weergegeven in de afbeelding.

1. Wrik het open met een kruisschroevendraaier.
2. Plaats het sleepoog in de sleepopening.

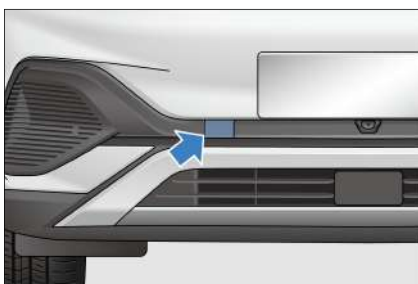

### **HERINNERING**

- Het wordt afgeraden het voertuig met een sleepoog te slepen. U kunt beter contact opnemen met een professionele sleepdienst of de organisatie waar u lid van bent voor pechhulp.

## HERINNERING

- Alleen het sleepoog in het voertuig kan worden gebruikt. Anders zal uw voertuig beschadigd raken.

## Als een band leeg raakt

- In het geval van een lekke band, vertraagt u, houdt u het voertuig recht en rijdt u van de drukke weg naar een veilige plek.
- Parkeer op een stevige, vlakke ondergrond en vermijd snelwegsplitsingen.
- Schakel de elektronische parkeerrem in en druk op de knop "P".
- Schakel het voertuig uit en zet het alarmknipperlicht aan.



- Zorg ervoor dat alle passagiers uit het voertuig stappen en vraag hen om naar een veilige plek te gaan uit de buurt van druk verkeer.
- Om uitglijden te voorkomen, zet u het voertuig vast door de band diagonaal tegen de lekke band te sjoeren.

### **VOORZICHTIG**

- Rijdt niet verder met een lekke band. Zelfs een korte rijafstand met een lekke band kan onherstelbare schade veroorzaken.

## Gereedschappen in het voertuig

Gereedschappen in het voertuig worden opgeslagen in een gereedschapskist onder de flap van de kofferruimte.

Deze omvatten: waarschuwingsdriehoek, reflecterend vest, verwijderingsklem voor de wielmoer, bandenreparatieset en sleepoog.

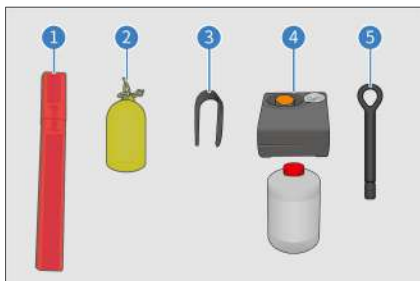

### ! HERINNERING

- Als het voertuig uitvalt en een noodstop nodig is, trek dan onmiddellijk het reflecterende vest aan.

## De gevarendriehoek plaatsen

### ! HERINNERING

- Denk er bij het parkeren voor reparatie aan om de rode gevarendriehoek richting tegemoetkomende voertuigen te plaatsen, op 100-200 meter afstand van het voertuig. Berg na de reparatie de gevarendriehoek op voor toekomstig gebruik.

De gevarendriehoek wordt gebruikt om voertuigen te waarschuwen die van achteren komen en om botsingen als gevolg van hoge snelheid of te laat remmen te voorkomen.

De gevarendriehoek gebruiken:

1. Haal de gevarendriehoek uit de doos.
2. Maak de uiteinden aan elkaar vast om een driehoek te vormen.
3. Monteer de steunen zoals afgebeeld.



## De bandenreparatieset\* gebruiken

- Het afdichtmiddel voor banden wordt gebruikt om kleine gaatjes af te dichten, vooral gaatjes in het loopvlak. Het is slechts een noodoplossing om naar het dichtstbijzijnde servicecentrum te rijden, en alleen voor korte noodritten, zelfs als de band niet leeggelopen is.

### ! WAARSCHUWING

- De bandenreparatieset kan hoogstens gaten repareren die zich in het loopvlak van de band bevinden en een diameter hebben van minder dan 6 mm. Gebruik de kit niet op lekken met grotere diameters of op andere locaties op de band, maar bel in plaats daarvan de hulp van de wegenwacht.
- Afdichtmiddel voor banden is zeer ontvlambaar en schadelijk voor de gezondheid. Neem de nodige voorzorgsmaatregelen om brand te voorkomen en contact met huid, ogen en kleding te vermijden. Uit de buurt van kinderen houden. De damp niet inademen.

## WAARSCHUWING

In geval van contact met het afdichtmiddel voor banden:

- Als het afdichtmiddel voor banden in contact komt met de huid of in de ogen komt, spoel het betreffende lichaamsdeel dan onmiddellijk grondig met veel schoon water.
- Verontreinigde kleding onmiddellijk uittrekken.
- In geval van een allergische reactie onmiddellijk medische hulp invoeren.
- Als het afdichtmiddel voor banden per ongeluk wordt ingeslikt, spoel de mond dan grondig en drink onmiddellijk veel water. Geen braken opwekken, maar onmiddellijk medische hulp invoeren.

## De bandenreparatieset gebruiken

- Zie de labels op de pomp en het afdichtmiddel voor banden voor het gebruik van de set.
- Als de opblaaspomp op een stroombron moet worden aangesloten, steekt u deze in de 12 V-aansluiting van het voertuig, start u het voertuig en zet u de pomp aan. Het afdichtmiddel voor banden wordt vervolgens samen met lucht via de slang in de band gevuld.

## HERINNERING

- Zorg ervoor dat de schakelaar van de opblaaspomp uitgeschakeld is op het moment dat u de voedingskabel op de 12 V-aansluiting in het voertuig aansluit.
- De pomp kan maximaal 10 minuten worden ingeschakeld.

- Let op de aflezing van de bandenspanning op de inflator.
- Schakel de inflator uit als de bandenspanning niet binnen 10 minuten 180 kPa (1,8 bar) bereikt (rood gebied in de afbeelding). Rij raden u aan contact op te nemen met een officiële BYD-dealer of een erkend servicepunt.

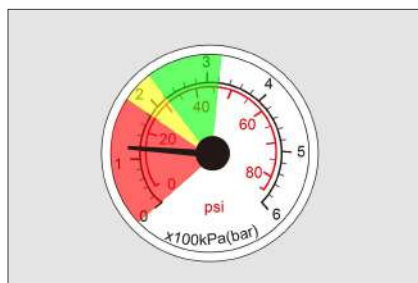

- Als de bandenspanning tussen 1,8-3,2 bar ligt (groene en gele gebieden in de afbeelding), verwijder dan de set zo snel mogelijk en rijd binnen één minuut met een snelheid onder de 80 km/u, waarbij de verste rijafstand niet meer dan 10 km bedraagt, zodat het afdichtmiddel voor banden gelijkmatig over de band wordt verdeeld.

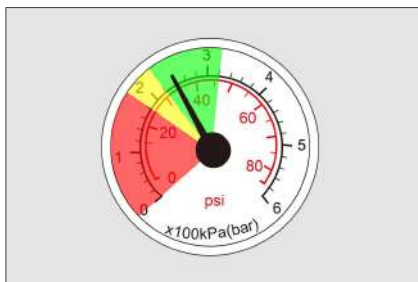

- Stop om de gerepareerde band en de bandenspanningsmeter op de pomp te controleren.
- Als de bandenspanning hoger is dan 2,2 bar, rijd dan naar het dichtstbijzijnde servicecentrum met een snelheid van minder dan 80 km/u.

- Als de bandenspanning tussen 1,3~2,2 bar ligt, herhaalt u het proces om het afdichtmiddel voor banden in de band te vullen en observeert u de aflezing van de bandenspanning op de pomp.
- Als de bandenspanning niet de 1,3 bar bereikt, wordt aanbevolen om contact op te nemen met een officiële BYD-dealer of een erkend servicepunt.



#### **HERINNERING**

- Het gebruik van het afdichtmiddel voor banden op beschadigde banden is slechts een noodoplossing. Vervang de banden zo snel mogelijk bij een professioneel reparatiecentrum. Het wordt aanbevolen contact op te nemen met een officiële BYD-dealer of een erkend servicepunt en de onderhoudstechnicus te informeren dat het afdichtmiddel voor banden bevatten.
- Vermijd snelle acceleratie en snelle bochten.
- Houd u aan de maximumsnelheid voor het voertuig van 80 km/u. Rijd niet verder als er sterke trillingen, rij-instabiliteit of geluid optreden terwijl het voertuig rijdt.
- Wanneer de houdbaarheidsdatum van het afdichtmiddel voor banden bijna verloopt (zie het etiket op de bus voor de exacte datum), vervang het dan door een nieuw exemplaar.
- Na gebruik van de bandenreparatieset wordt aanbevolen om nieuw afdichtmiddel voor banden te kopen bij een officiële BYD-dealer of een erkend servicepunt.

# 08 SPECIFICATIES

Voertuiggegevens .....	214
Informatie.....	219
Verklaringen van conformiteit.....	220

# Voertuiggegevens

## Voertuiggegevens

### Voertuiggegevens

#### Afmetingen:

Onderdeel	Parameter
Lengte (mm)	4455
Breedte (mm, exclusief zijspiegels)	1875
Hoogte (mm)	1615
Wielbasis (mm)	2720
Voorste track (mm)	1575
Achterste track (mm)	1580
Vooroverhang (mm)	888
Achteroverhang (mm)	847
Benaderingshoek (°)	19
Vertrekhoek (°)	24

#### Massa van voertuig:

Onderdeel	Parameter
Leeggewicht (kg)	1750
Max. toegestane totale massa (kg)	2160
Voorasbelasting bij max. toegestane totale massa (kg)	1070
Achterasbelasting bij max. toegestane totale massa (kg)	1110
Aantal inzittenden (personen)	5

#### Aandrijfmotor:

Onderdeel	Parameter
Model aandrijfmotor	TZ200XSQ
Type	Synchrone motor met permanente magneet
Type aandrijving	Voorwielaandrijving



Onderdeel	Parameter
Nominaal vermogen/snelheid/koppel (kW/rpm/Nm)	65/4433/140
Piekvermogen/draaiend toerental/koppel (kW/rpm/N•m)	150/4620/310

#### Vermogen:

Onderdeel	Parameter
Max. ontwerpsnelheid (km/u)	160
Max. gradeerbaarheid (%)	30

#### Voertuigeconomie:

Onderdeel	Parameter
Stroomverbruik per 100 km onder uitgebreide werkomstandigheden (kWh/100 km)	≤16



#### VOORZICHTIG

- Het werkelijke stroomverbruik hangt af van factoren zoals voertuigomstandigheden, wegomstandigheden en rijgewoonten.

#### Wielen en banden:

Onderdeel	Parameter
Bandenspecificaties	235/50 R18; 215/ 55 R18; 215/ 60 R17
Bandenspanning (kPa)	250
Eis dynamische wielbalans (g)	≤10

#### Wieluitlijningswaarden (bij leeggewicht):

Onderdeel	Parameter
Voorste camber (°)	-0,9±0,75
Totaal toespoor voor (°)	0,116±0,16
Kingpin hellingshoek (°)	11,47±0,75
Kingpin zwenkwielhoek (°)	3,23±0,75
Achterwielcamber (°)	-1,07±0,5

Onderdeel	Parameter
Totaal toespoor achter (°)	0,17±0,2

#### Remsysteem:

Onderdeel	Parameter
Vrije slag van rempedaal (mm)	≤5
Redelijk diktebereik van voorremschijf (mm)	24~26
Redelijk diktebereik van achterremschijf (mm)	10~12
Redelijk diktebereik van voorremvoering(mm)	2~8
Redelijk diktebereik van voorremvoering(mm)	2~6,5

#### Hoogspanningsaccu:

Onderdeel	Parameter
Type	Lithium-ijzerfosfaataccu
Nominale capaciteit accu (Ah)	150

#### Vloeistof:

Onderdeel	Parameter
Type transmissieolie	Castrol BOT384 (aanbevolen), Castrol ON D2
Hoeveelheid versnellingstransmissieolie (ml)	600±50
Type motorkoelmiddel	Glycol organisch zuur koelmiddel -25/-40
Hoeveelheid motorkoelmiddel (L)	3,5±0,5
Type remvloeistof	DOT4 of HZY6
Hoeveelheid remvloeistof (ml)	1050±50

#### Stoelen (bij het meten van de diepte van het kussen):

Onderdeel	Parameter
Hoek van de rugleuning ingesteld voor voorstoelen	23°
Vooruit- en achteruitverplaatsingsruimtes voor voorstoelen	200 mm voorwaarts en 60 mm achterwaarts ten opzichte van de ontworpen positie; helling van de schuifrail: 4,5°
Normale standen van rugleuningen voor	Rugleuning 22,5° voorwaarts en 52,5° achterwaarts van de ontworpen positie

Onderdeel	Parameter
Hoek van de rugleuning ingesteld voor achterstoelen	27°
Vooruit- en achteruitverplaatsingsruimtes voor achterstoelen	Ontwerpconditie, niet instelbaar (leg neer wanneer ontgrendeld)
Normale gebruiksomstandigheden van rugleuningen	27°

# Voertuigidentificatie

## Voertuigidentificatienummer (VIN)

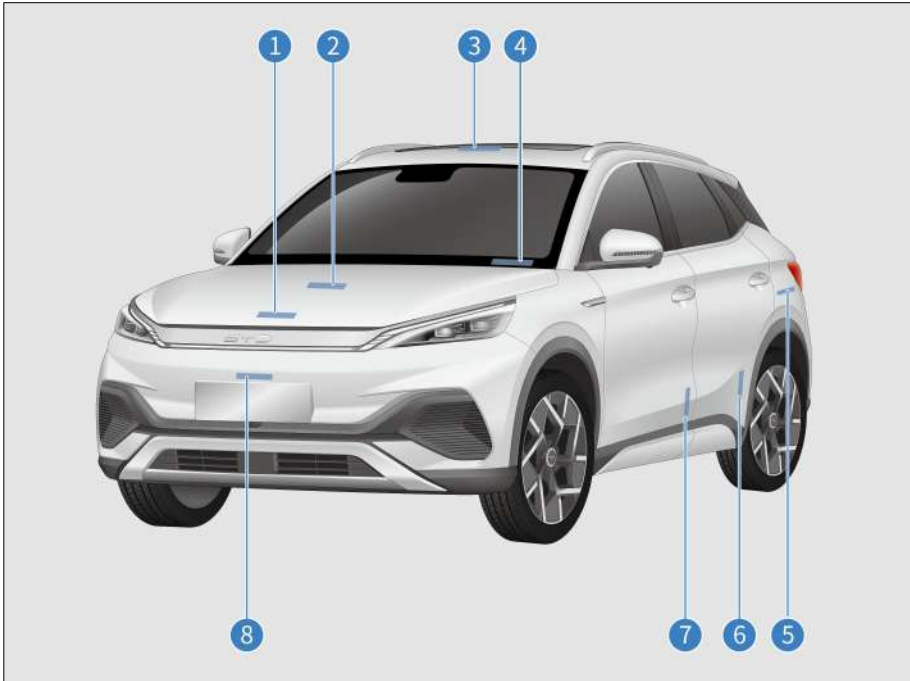

- ① Bevestigd op de versnellingsbak
- ② Bevestigd op het metalen oppervlak in de motorkap
- ③ Bevestigd aan de rechteronderkant van het plaatmetaal van de kofferruimte
- ④ Bevestigd op de VIN-sleuf op de bovenste afdekking links van de dwarsrempel van de voorruit
- ⑤ Bevestigd op het metalen bekleding van de linker achterwielkas
- ⑥ Bevestigd op het metalen oppervlak aan de binnenkant van de linker achterdeurdrempel
- ⑦ Bevestigd op het metalen oppervlak in de linker benedenhoek van de linker voordeur

- ⑧ Bevestigd op het plaatwerkoppervlak van de anti-impactbalk aan de voorkant
- VIN op de onderste balk van de rechter voorstoel.

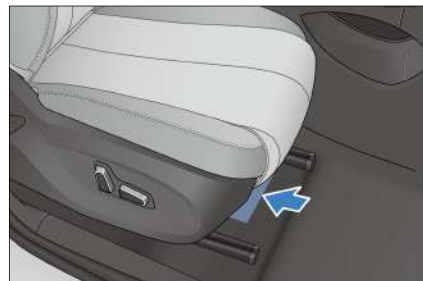

Opmerking: Na het aansluiten van de VDS is het VIN te vinden in de rechterbovenhoek van het scherm voor het betreffende model. Raadpleeg voor meer informatie de gebruikshandleiding van de VDS.

## Typeplaatje

Het typeplaatje van het voertuig is onder de rechter B-stijl bevestigd en bevat de volgende informatie:

Bedrijfsnaam, merk, land van productie, automodel, zitcapaciteit, jaar en maand van productie, model aandrijfmotor, piekvermogen aandrijfmotor, nominale spanning van accusysteem, nominale capaciteit van accusysteem, VIN en maximaal toelaatbare totale massa.

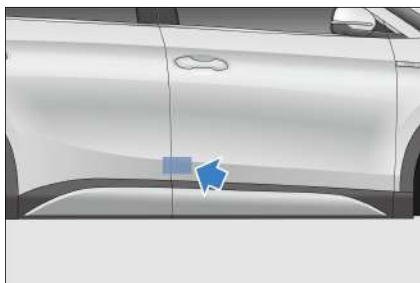

## Model en serienummer van aandrijfmotor

① Het model en nummer van de aandrijfmotor bevinden zich vlak onder de motorkap bij de borgring.

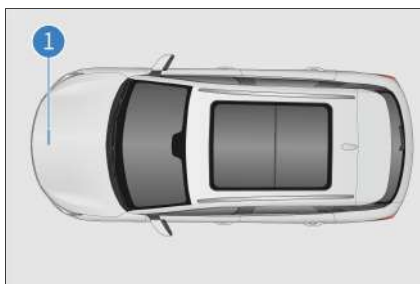

# Informatie

## Waarschuwingslabels

① Label voor aircosysteem en koelventilator

## ② Label accupositie

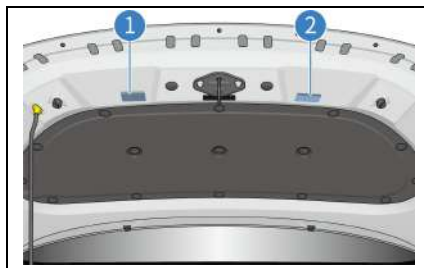

Waarschuwingslabels voor zij-airbags zijn bevestigd onder de borgringen van de linker en rechter B-pijler.



Waarschuwingslabels van airbags bevinden zich op de rechter zonneklep.

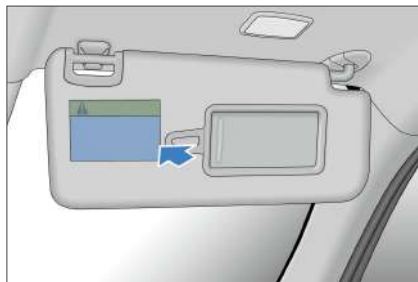

### **WAARSCHUWING**

- Gebruik **NOOIT** een naar achteren gericht kinderzitje op een stoel die wordt beschermd door een actieve airbag ervoor. Het kind kan overlijden of ernstig letsel oplopen.

Het bandenspanningslabel is bevestigd onder de borgring van de linker B-pijler.

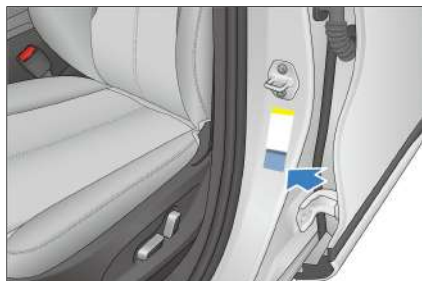

Het label van het kinderbeveiligingsslot is gegraveerd op het metalen oppervlak op de linker-/rechterachterdeur.



Het label met de gebruiksaanwijzing van de oplaadconnector is bevestigd aan de binnenkant van het klepje van de oplaadpoort.

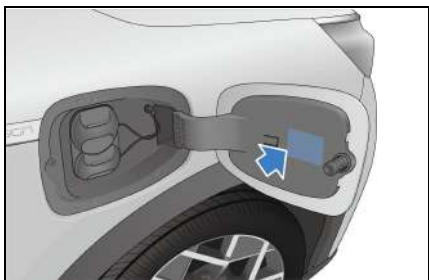

- Hoogspanningslabel

① Bevestigd aan de bovenste veiligheidsafdekking van de aandrijflijnvoedingsregelaar en de kleine afdekking van de achterste beugel van de motor.

② Bevestigd aan de AC-laadkabel in het motorcompartiment.

③ Bevestigd aan de distributiedraad.

④ Bevestigd bovenop de voorste afsluitdop van de accu.

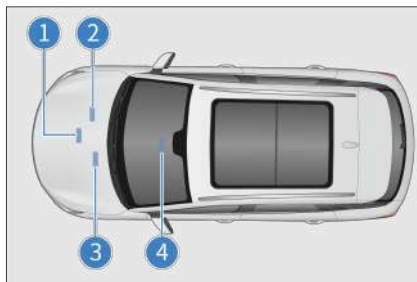

## Montagepositie transponder

De montagepositie transponder is rechtsboven op de voorruit gemonteerd.



### **⚠** VOORZICHTIG

- Tijdens het aanbrengen van de elektronische labels mag u ze niet overlappen met een glazen frame of ander voorwerp.

## Verklaringen van conformiteit

**Smartkey**



Brazilië

Model: D0-92/D1-92

Deze apparatuur heeft geen recht op bescherming tegen schadelijke interferentie en mag geen interferentie veroorzaken aan naar behoren geautoriseerde systemen.

---



Oezbekistan

Model: D0-92/D1-92

---



EU-landen

Model: D0-92/D1-92

---



Japan

Model: D0-315/D1-315

---





## Numeriek

12 V hulpvoeding .....176

## A

Adaptieve cruisecontrol (ACC)\* .....127

Airco inschakelen met Cloud Service

App .....172

Akoestisch

voertuigwaarschuwingssysteem

(Acoustic Vehicle Alerting System,

AVAS).....156

Alarmlichtschakelaar .....77

Als de hoogspanningsaccu lekt.....207

Als de smartkey-batterij leeg is .....206

Als een band leeg raakt.....209

Als het voertuig moet worden

gesleept.....208

Antidiefstalalarmsysteem .....29

Antidiefstalvergrendeling laadpoort\*

.....95

Automatische stilstand voertuig

(Automatic Vehicle Hold, AVH) .....124

## B

Bagage vervoeren .....113

Banden .....196

Bandenspanningscontrole.....142

Bedieningsschakelaar raam aan

passagierszijde .....77

Bekerhouder .....174

Bescherming tegen corrosie .....185

Binnenkant reinigen .....187

Brandpreventie.....115

## D

Deurbakken .....174

Dode hoek-hulp (Blind Spot Assist,

BSA)\* .....139

Draadloze telefoonoplader\* .....176

## E

Elektronische smartkey.....48

Energie besparen en levensduur van  
het voertuig verlengen.....112

## G

Gegevensverzameling en -

verwerking .....30

Gewoon zonnedakonderhoud\* ....192

## H

Handelwijze bij brand in/aan het

voertuig .....207

Handmatig vrijgeven van de

elektronische parkeerrem .....122

Handschoenvak .....174

Hoofdsteunen achterbank afstellen

.....62

Hoogspanningsaccu .....97

## I

Indicatoren en

waarschuwinglampjes.....37

Infotainment-touchscreen.....162

Inrijdperiode.....101

Inschakeling van remmen in

aankomende noodsituatie (PEB)\* 131

Instellingen modus

stuurbekrachtiging .....67

Intelligente cruisecontrol (ICC)\* ...138

Interface voor airco-instellingen...165

Interieurverlichting voorin .....82

## K

Kilometertellerschakelaar.....76

Kinderbeveiligingsslot.....60

Kinderbeveiligingssysteem

installeren .....24

Kinderbeveiligingssystemen .....23

Knoppen aircopaneel .....	165
Koelmiddel .....	193

## L

Laagspanningsaccu (12 V) .....	100
LCD instrumentenpaneel .....	36
Lichtschakelaars .....	68
Luchtzuiveringssysteem* .....	170

## M

Modusschakelaars .....	77
Montagepositie transponder .....	220
Motorkap openen .....	193

## N

Nooduitschakelsysteem .....	206
Noodvergrendeling voertuig met mechanische sleutel .....	58

## O

Onderhoud aan het zonnedak .....	191
Onderhoud van het aircosysteem .....	195
Onderhoudsplan .....	180
Ontladingsapparaat* .....	93
Opbergvak middenconsole .....	174
Operationele definitie .....	167
Overzicht airbag .....	15
Overzicht veiligheidsgordels .....	12

## P

Panoramisch weergavesysteem* .....	145
Parkeerhulpsysteem* .....	147

## R

Regelmatig onderhoud .....	184
Remvloeistof .....	194
Rijden in water .....	114
Rijstrookhulp (Lane Support System, LSS)* .....	136

Rugleuningzak .....	174
Ruitenwisserbladen .....	195

## S

Schakelaar schuifdak .....	80
Schakelaar voor de elektronische parkeerrem .....	121
Schakelaars bestuurdersportier .....	74
Schakelaars voor bestuurdersassistentie .....	76
Schakelaars zijspiegels .....	157
Schakelbediening .....	120
Slim onderhoudssysteem* .....	184
Slim toegangs- en startstelsysteem .....	58
Sneeuwkettingen .....	117
Sproeier .....	194
Starten van het voertuig .....	117
Steungrepen .....	175
Stuurschakelaars .....	64
Stuurwiel handmatig afstellen .....	67
Suggesties voor voertuiggebruik .....	111
Systeem voor veilig rijden .....	151

## T

Tips voor verfonderehoud .....	185
--------------------------------	-----

## U

USB-poorten .....	175
-------------------	-----

## V

Veiligheidsgordels gebruiken .....	13
Veiligheidsmaatregelen bij het rijden .....	110
Veiligheidswaarschuwingen voor opladen .....	84
Ventilatieopeningen .....	170
Vereisten onderhoudsschema .....	180
Vergrendelen/ontgrendelen met mechanische sleutel .....	51
Verkeersbordherkenning (Traffic Sign)	

Recognition, TSR)* .....	135
Voertuiggegevens .....	214
Voertuigidentificatie .....	218
Voertuigreiniging .....	186
Voordat u oplaadt .....	88
Voorruitwissers en -sproeier .....	72
Voorzorgsmaatregelen	
voertuigopslag .....	192
Voorzorgsmaatregelen voor het rijden.....	125
Voorzorgsmaatregelen voor stoelen .....	60
Vrachtafdekking .....	178

## **W**

Waarschuwing bestuurdersaandacht (Driver Attention Warning - DAW)* .....	142
Waarschuwingslabels .....	219

## **Z**

Zekeringen .....	199
Zelfonderhoud.....	189
Zonneklep .....	175



# Afkortingen

<b>Afkorting</b>	<b>Volledig uitgeschreven</b>	<b>Afkorting</b>	<b>Volledig uitgeschreven</b>
ECU	Elektronische regeleenheid	ABS	Antiblokkeersysteem
AUTO	Automatisch	ACC	Adaptieve cruisecontrol
USB	Universele seriële bus	ECO	Economisch
NORMAL	Normaal	SPORT	Sport
SOC	Laadstatus	AVH	Automatic Vehicle Hold
EPB	Elektronische parkeerrem	Waarschuwing aankomende botsing	Waarschuwing aankomende botsing
AEB	Automatisch remmen voor een noodstop	BSD	Detectie van dode hoek
RCTA	Waarschuwing kruisend verkeer achterzijde	DOW	Waarschuwing portier open
TPMS	Bandenspanningscontrole- systeem	Elektronische stabiliteitsregel- aar (ESC)	Elektronische stabiliteitsregelaar
VDC	Regeling voertuigdynamiek	TCS	Tractieregelingsysteem
HHC	Hill-start Hold Control	HBA	Hydraulische remhulp
CDP	Beheerst vertragen voor parkeerrem	HDC	Hulp bij bergafwaarts rijden
PM2.5	Luchtzuiveringssysteem	MAX	Maximum
MIN	Minimum	VIN	Voertuigidentificatie- nummer

BUILD YOUR DREAMS

Uitgavedatum 12.2023 NL\_V3 linksgestuurd